

VEDA GM

# Мотор-редукторы

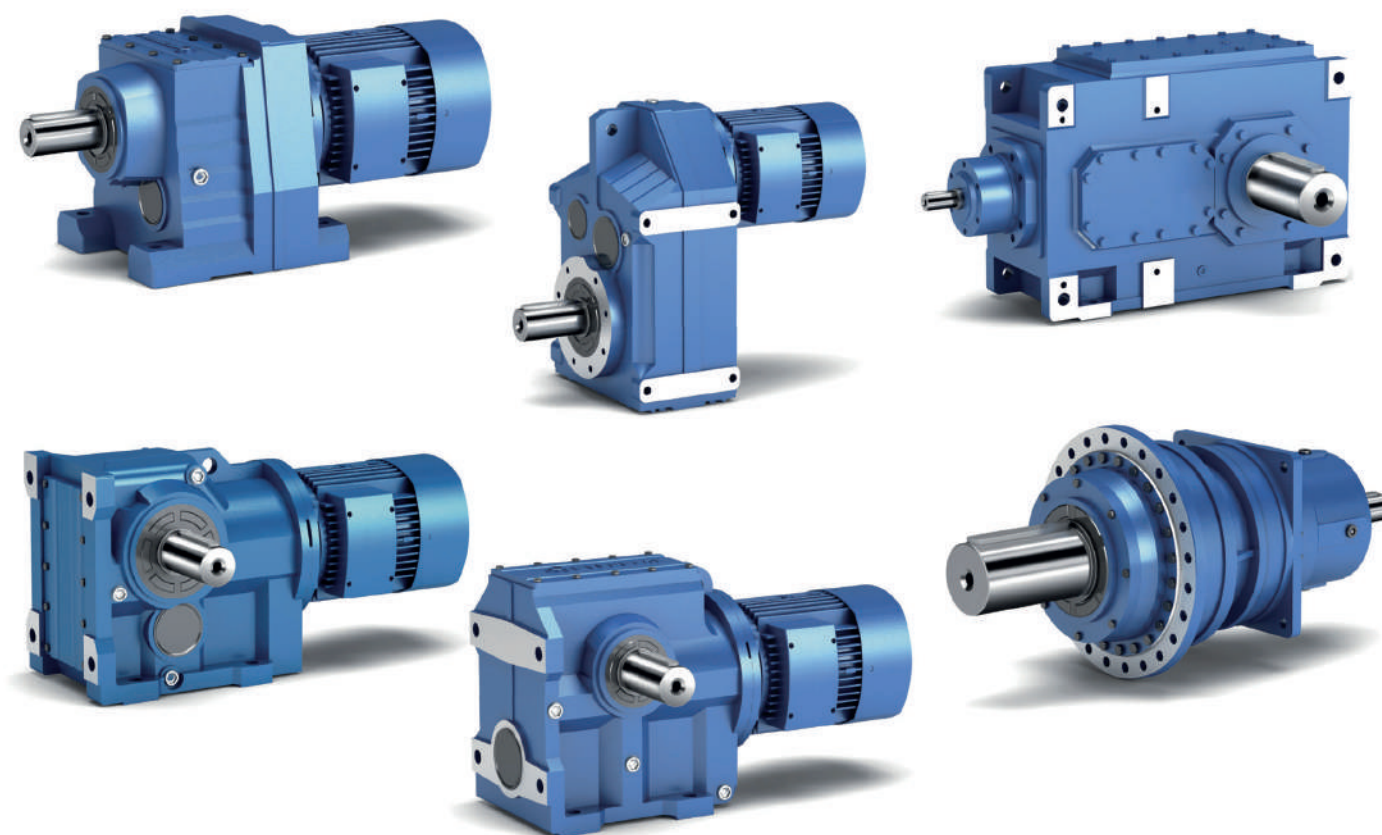

VEDA MC

drives.ru

VEDA GM

2023 КАТАЛОГ ПРОДУКЦИИ

МОТОР-РЕДУКТОРЫ

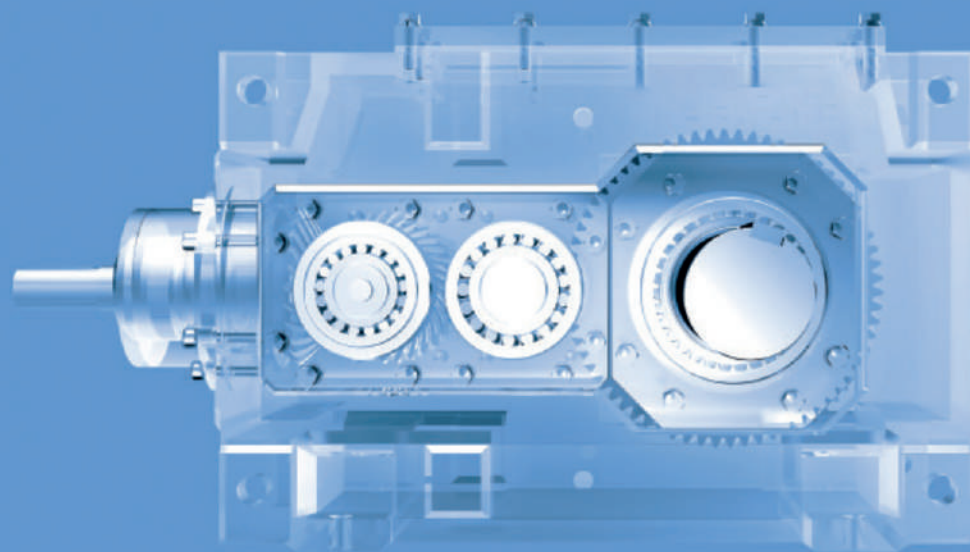

## Компания "ВЕДА МК" рада предложить вам комплексные решения в области привода

Обладая штатом опытных специалистов компания «ВЕДА МК» готова профессионально и своевременно подобрать решение в кратчайшие сроки.



## ПРОФИЛЬ КОМПАНИИ



Компания ООО «ВЕДА МК» – высокотехнологичная компания, занимающаяся исследованиями и разработками, производством, продажей и обслуживанием приводной техники, редукторов и мотор-редукторов.

VEDA GM - это новая линейка продукции, включает в себя 9 основных серий мотор-редукторов и промышленных редукторов, для эксплуатации с электродвигателями в диапазоне от 0,18 до 4000 кВт. На Ваш выбор миллионы различных комбинаций в зависимости от требуемой скорости, крутящего момента, варианта крепления и условий эксплуатации.

### **УНИКАЛЬНАЯ ПОЛИТИКА КОМПАНИИ И ПРОФЕССИОНАЛЬНЫЙ ПОДХОД К ПОДДЕРЖКЕ КЛИЕНТОВ**

"ВЕДА МК" уделяет особое внимание обслуживанию клиентов, предоставляя услуги технической поддержки и обучения персонала всем аспектам обслуживания и эксплуатации. Для осуществления высококлассного сервисного обслуживания компания «ВЕДА МК» имеет более 45 сервисных центров в различных регионах России и Беларуси.



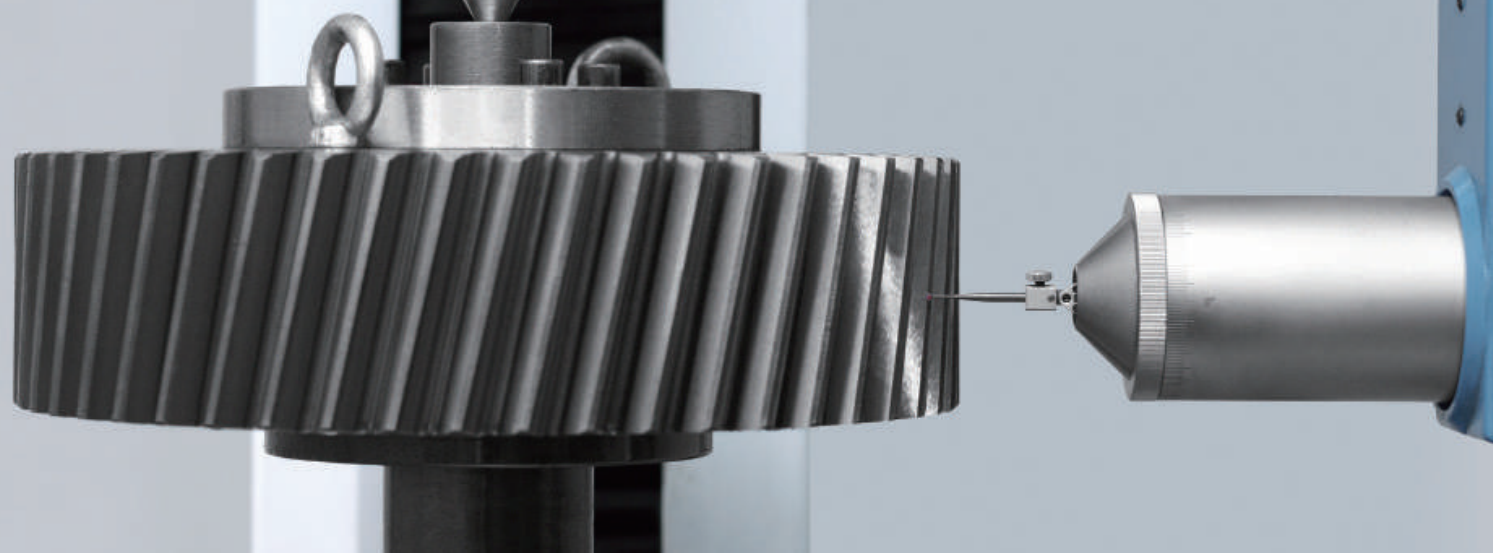

## Экспертные решения для различных отраслей и применений

Продукция VEDA GM применяется в следующих отраслях промышленности: подъемно-транспортное оборудование, металлургия, оборудование для горно-добывающих производств, химическая промышленность, производство цемента, текстильное оборудование, очистка сточных вод, металлообработка, оборудование для производства продуктов питания, пива и напитков, упаковочное оборудование, дорожные машины и др.

## Проектирование и разработка специальных решений

Возможность изготовления специальных изделий под требования заказчика.



Цех станков с ЧПУ

Участок покраски

Производственный цех

Обслуживание клиентов



Прецизионное шлифование

Сборочная линия

Покрасочная линия

Очистка отработанных газов

## Современное производственное оборудование - основа качества выпускаемой продукции

Проходческое оборудование/мостовое оборудование/дорожное оборудование/оборудование для химической промышленности/оборудование для литья пластмасс/оборудование для транспортировки угля/упаковочное оборудование/текстильное оборудование/электрооборудование/оборудование для логистической автоматической линии/портовое оборудование/оборудование для узлов поездов/черная металлургия/оборудование для производства пива и напитков/оборудование для волочения металлической проволоки/электронное оборудование/электроэнергетическое оборудование/оборудования для производства цемента/оборудование для очистки сточных вод



РАЗРАБОТКА



ПРОЕКТИРОВАНИЕ ПРОДУКЦИИ

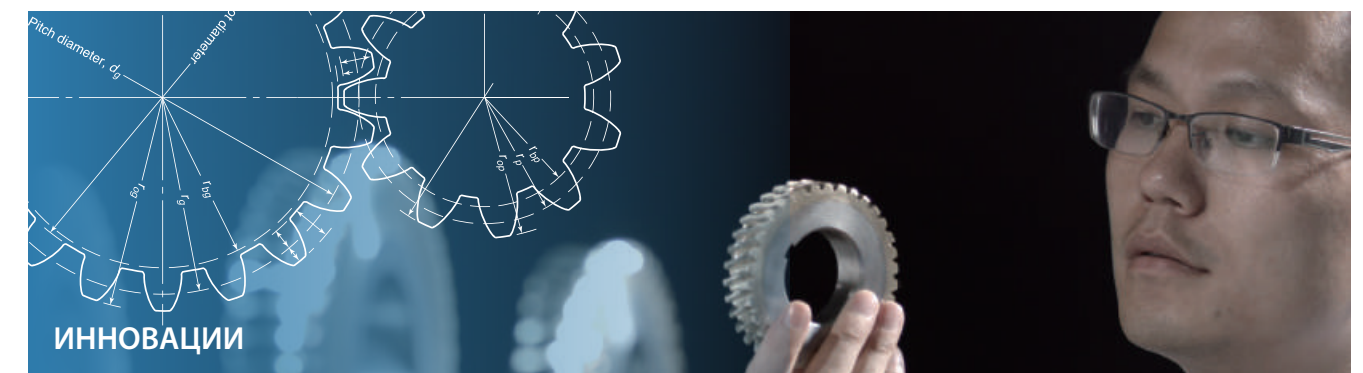

ИННОВАЦИИ



# Серия продукции

## Серия VGM-G

Цилиндрические мотор-редукторы



## Серия VGM-S

Червячные мотор-редукторы



## Серия VGM-P

Планетарные редукторы



## Серия VGM-Z

Спиральный конический редуктор

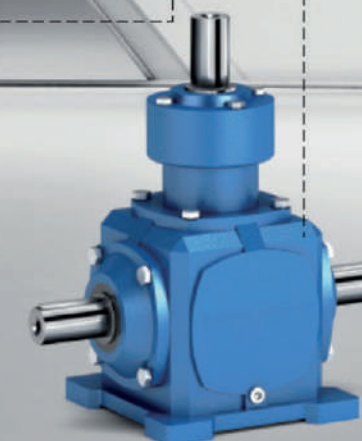
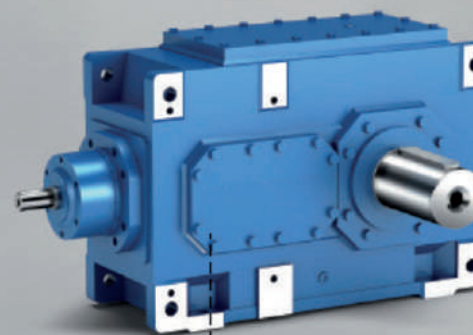
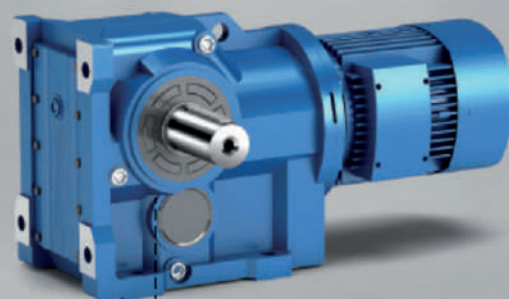
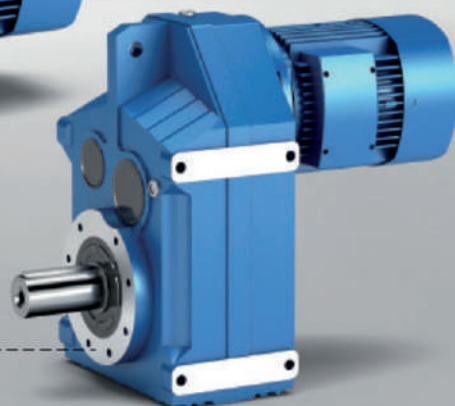
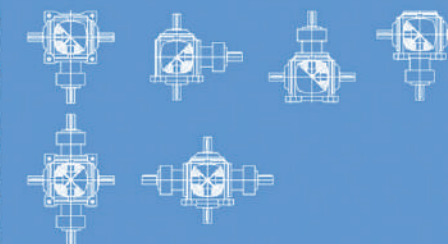

## Серия VGM-F

Цилиндрические мотор-редукторы с параллельными валами

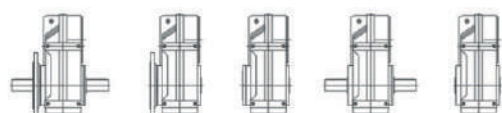

## Серия VGM-K

Конические мотор-редукторы

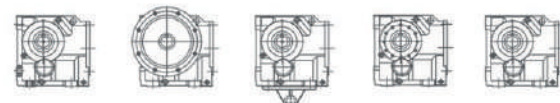

## Серия VGM-H, VGM-B

Индустриальные редукторы

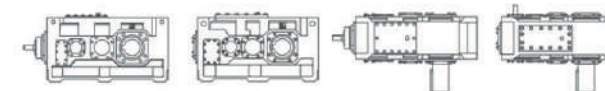





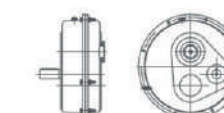









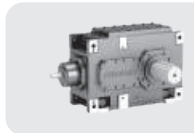





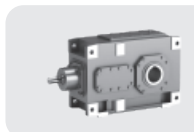





## Серия VGM-TA

Редуктор, устанавливаемый на вал





# Содержание

								
								
								
								
	001	010 Серия VGM-G	078 Серия VGM-K	128 Серия VGM-F	174 Серия VGM-S	См. каталог "Индустриальные редукторы Серия VGM-H/VGM-B	См. каталог "Индустриальные редукторы Серия VGM-P	Обратитесь в технический офис Серия VGM-Z
	Характеристики и указания по выбору	Цилиндрические мотор-редукторы	Конические мотор- редукторы	Цилиндрические мотор-редукторы с параллельными валами	Червячные мотор- редукторы	Индустриальные редукторы	Планетарные редукторы	Спиральный конический редуктор



VEDA GM





1

**Характеристики:**

Редукторы VEDA GM построены по блочной схеме, поэтому их легко комбинировать с любыми типами электродвигателей или другими приводными машинами. К одному и тому же типу редукторов могут подходить двигатели различной мощности, что позволяет объединять или соединять машины разных типов.

2

**Условия эксплуатации:**

1. Температура окружающей среды: от -40°C до +50°C (в случае работы при температуре ниже 0°C и выше +40°C проконсультируйтесь с отделом технической поддержки).
2. Эксплуатация на высоте до 1000 м над уровнем моря.
3. Частота вращения входного вала не должна превышать 1800 об/мин. Окружная скорость редуктора не должна превышать 22 м/с.
4. Подходит и для нормального и реверсивного вращения.
5. Без ограничения по отрасли.
6. При прочих обстоятельствах обратитесь в наш отдел технической поддержки.

3

**Инструкции по выбору**

Приведенные в каталоге номинальные данные мотор-редукторов и редукторов действительны для постоянного крутящего момента, температуры окружающего воздуха +20°C и частоты пусков в час не более 10. Перед выбором модели по таблицам параметров необходимо оценить характер нагрузки и условия эксплуатации с помощью коэффициента эксплуатации fB (сервис-фактора). Методика выбора коэффициента fB приведена ниже.

1

Выбираем мощность P(кВт) рабочей машины;

2

Определяем наименьший коэффициент применения  $f_1$  (табл. 1) в соответствии с особенностями нагрузки рабочей машины и суточной наработкой;

3

Проверяем коэффициент пуска  $f_2$  (Табл. 2) по количеству пусков в час;

4

Находим общий коэффициент использования  $f_A$ ; (для цилиндрико-червячных редукторов необходимо дополнительно учесть коэффициент температуры окружающей среды f3 (табл. 3)).

$$f_A = f_1 \times f_2 \quad (f_A = f_1 \times f_2 \times f_3)$$

5

Выбираем мотор-редуктор по таблицам выбора моделей в зависимости от требуемой мощности и выходной скорости. При этом необходимо убедиться, что  $f_A \leq f_B$ , где  $f_B$  - коэффициент эксплуатации для выбранного мотор-редуктора, указанный в таблице.

**Примечания**

При повышенных требованиях к надежности редуктора необходимо увеличить коэффициент безопасности или обратиться к нам за консультацией; За информацией о радиальной и осевой нагрузке на выходной вал обращайтесь в технический отдел нашей компании. Пожалуйста, ознакомьтесь с Инструкцией по эксплуатации редуктора, прилагаемой к оборудованию.



**Таблица 1 Коэффициент применения приводимого механизма <sup>f1</sup>**

Приводимые механизмы	Коэффициент применения $f_1$ в зависимости от времени работы в сутки		
	≤0,5	>0,5-10	>10
<b>Очистка сточных вод</b>			
Сгустители (центральный привод)	-	-	1,2
Фильтр-прессы	1,0	1,3	1,5
Аппарат для флокуляции	0,8	1,0	1,3
Аэраторы	-	1,8	2,0
Предварительные сгустители	-	1,1	1,3
Шнековые насосы	-	1,3	1,5
Гидротурбины	-	-	2,0
<b>Насосы</b>			
Центробежные насосы	1,0	1,2	1,3
Поршневые насосы			
1 цилиндр	1,3	1,4	1,8
>1 цилиндра	1,2	1,4	1,5
<b>Горная промышленность</b>			
Ковшечные конвейеры	-	1,6	1,6
Опрокидывающие устройства	«	1,3	1,5
Гусеничные ходовые механизмы	1,2	1,6	1,8
Роторные экскаваторы	-	1,7	1,7
Поворотные механизмы*		1,4	1,8
Листогибочные машины*		1,0	1,0
<b>Химическая промышленность</b>			
Экструдеры	-	-	1,6
Смеситель клея	-	1,8	1,8
Каландры резины	-	1,5	1,5
Охлаждающие барабаны	-	1,3	1,4
<b>Мешалки для</b>			
однородной среды	1,0	1,3	1,4
неоднородной среды	1,4	1,6	1,7
<b>Смесители для сред с</b>			
равномерной плотностью	1,0	1,3	1,5
неравномерной плотностью	1,2	1,4	1,6
Центрифуги	1,0	1,2	1,3
<b>Металлообработка</b>			
Лист-пресс	1,0	1,0	1,2
Толкатель слябов	1,0	1,2	1,2
Намоточные механизмы	-	1,6	1,6
Шлепперы холодильника	-	1,5	1,5
Роликовые правильные станы	-	1,6	1,6
<b>Рольганги</b>			
Непрерывный режим	-	1,5	1,5
Периодическое действие	-	2,0	2,0
Реверсивный трубопрокатный стан	-	1,8	1,8
<b>Ножницы для резки металла</b>			
Непрерывный*	-	1,5	1,5
Кривошипный тип*	1,0	1,0	1,0
Машины непрерывного литья заготовок*	-	1,4	1,4

Приводимые механизмы	Коэффициент применения $f_1$ в зависимости от времени работы в сутки		
	≤0,5	>0,5-10	>10
<b>Ролики</b>			
Реверсивный прокатный стан блюмов	-	2,5	2,5
Реверсивный прокатный стан слябов	-	2,5	2,5
Реверсивный проволочный стан	-	1,8	1,8
Реверсивный тонколистовой прокатный стан	-	2,0	2,0
Реверсивный листовой прокатный стан	-	1,8	1,8
Привод регулировки валков	0,9	1,0	-
<b>Конвейеры</b>			
Ковшечные конвейеры	-	1,4	1,5
Лебедки	1,4	1,6	1,6
Подъемники	-	1,5	1,8
Ленточные конвейеры ≤ 150 кВт	1,0	1,2	1,3
Ленточные конвейеры > 150 кВт	1,1	1,3	1,4
Грузоподъемные устройства*	-	1,2	1,5
Пассажирские лифты*	-	1,5	1,8
Пластинчатые конвейеры	-	1,2	1,5
Эскалаторы	1,0	1,2	1,4
Поршневые компрессоры	-	1,8	1,9
<b>Краны</b>			
Поворотные механизмы**	1,0	1,4	1,8
Механизмы для изменения угла наклона стрелы крана**	1,0	1,1	1,4
Механизмы передвижения**	1,1	1,6	2,0
Привод подъема**	1,0	1,1	1,4
Мачтовые краны**	1,0	1,2	1,6
<b>Градирни</b>			
Вентиляторные градирни	-	-	2,0
Воздуходувки (осевые и радиальные)	-	1,4	1,5
<b>Производство тростникового сахара</b>			
Резаки	-	-	1,7
Отжимный пресс	-	-	1,7
<b>Производство свекловичного сахара</b>			
Измельчители свекловичной стружки	-	-	1,2
Экстракционные установки	-	-	1,4
Механические рефрижераторы	-	-	1,4
Решоферы сока	-	-	1,4
Оборудование для мойки сахарной свеклы,	-	-	1,4
Свеклорезки	-	-	1,5
<b>Бумагоделательные машины</b>			
Всех видов	-	1,8	2,0
Измельчители (по запросу)	-	2	2,25
Центробежный компрессор	-	1,4	1,5
<b>Подвесные канатные дороги</b>			
Канатные транспортные системы	-	1,3	1,4
Подвесные канатные дороги	-	1,6	1,8
T-образные подъемники	-	1,4	1,6
<b>Цементная промышленность</b>			
Бетономешалки	-	1,5	1,5
Измельчители	-	1,2	1,4
Ротационные сушильные печи	-	-	2,0
Трубчатые мельницы	-	-	2,0
Сепараторы	-	1,6	1,6
Валковые дробилки	-	-	2,0

\*) Обратитесь в отдел тех. поддержки

\*\*) Требуется проверка тепловой мощности редуктора, обратитесь в отдел тех. поддержки

**Таблица 2 Пусковой коэффициент <sup>f2</sup>**

Количество пусков/Час	≤0,5 ч	0,5-10 ч	> 10 ч
<10	1,00	1,00	1,0
<100	1,15	1,25	1,4
<500	1,25	1,40	1,7

**Таблица 3 Коэффициент температуры окружающей среды <sup>f3</sup>**

Температура окружающей среды	10°C	20°C	30°C	40°C	50°C
Коэффициент температуры окружающей среды	0,88	1,00	1,15	1,35	1,65

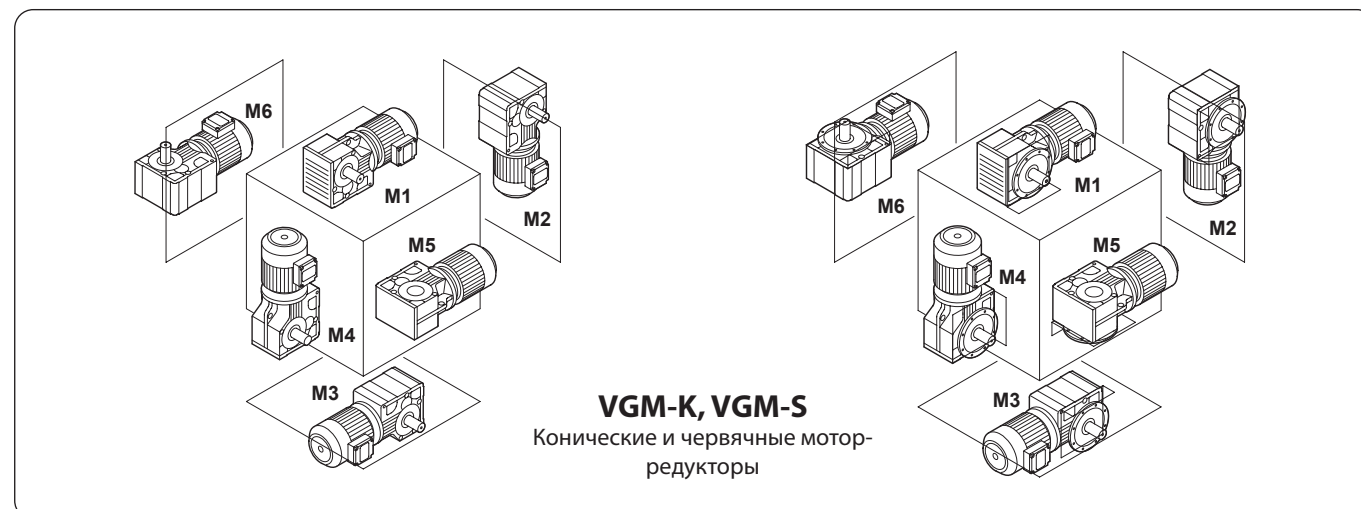
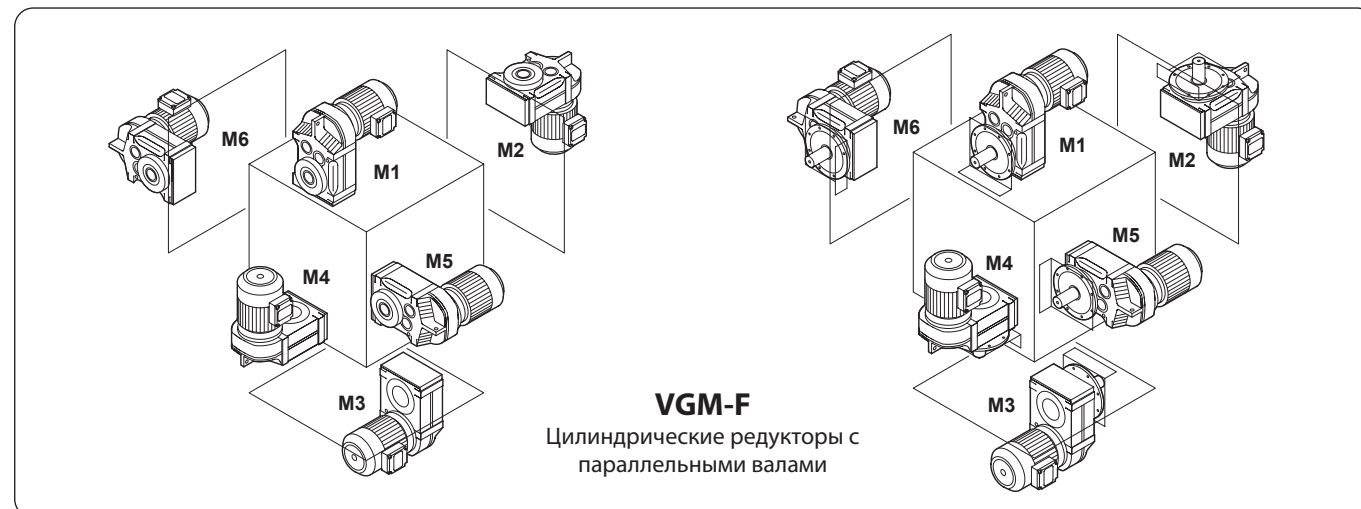
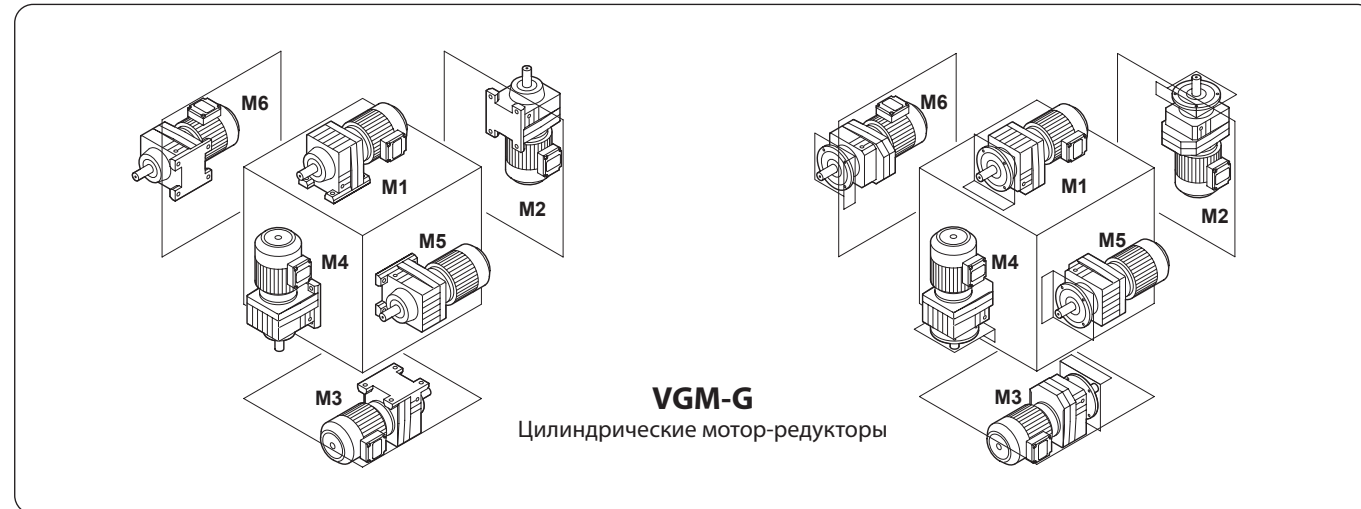

**4** Монтажные позиции**Серия VGM-K, VGM-S**

Для мотор-редукторов серии VGM-K, VGM-S необходимо указать положение выходного вала (т.е. указать сторону отбора мощности).

Как показано на следующем рисунке, приводной вал на стороне А.

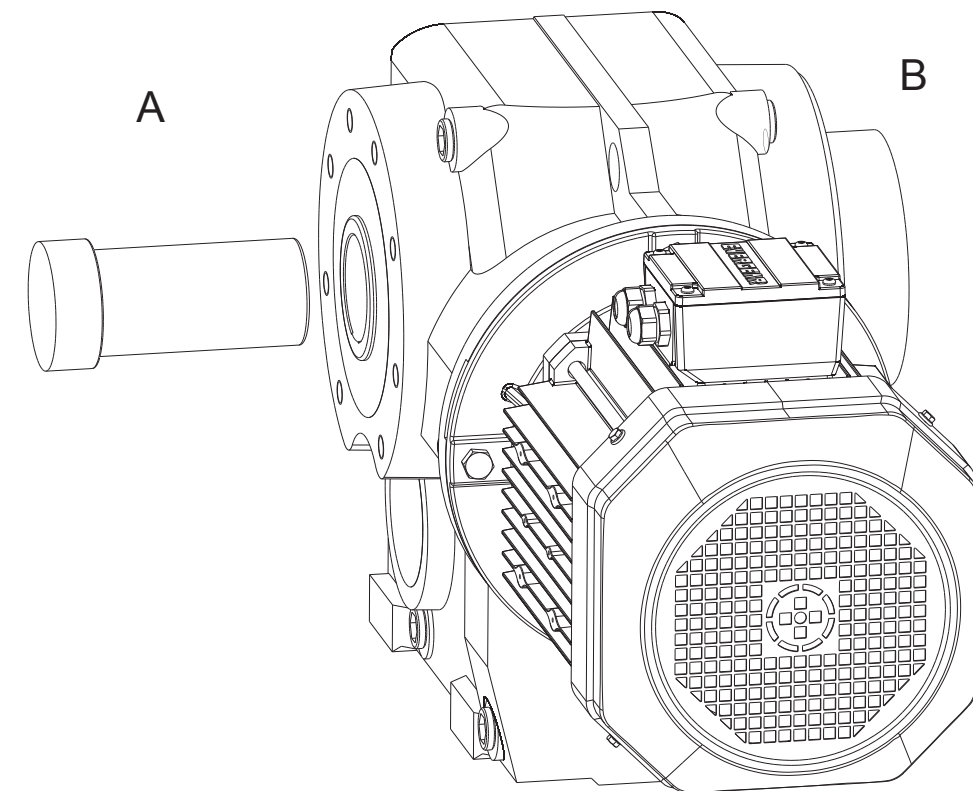





## Размеры полога вала под стяжную муфту для мотор-редукторов серии VGM-S, VGM-F, VGM-K

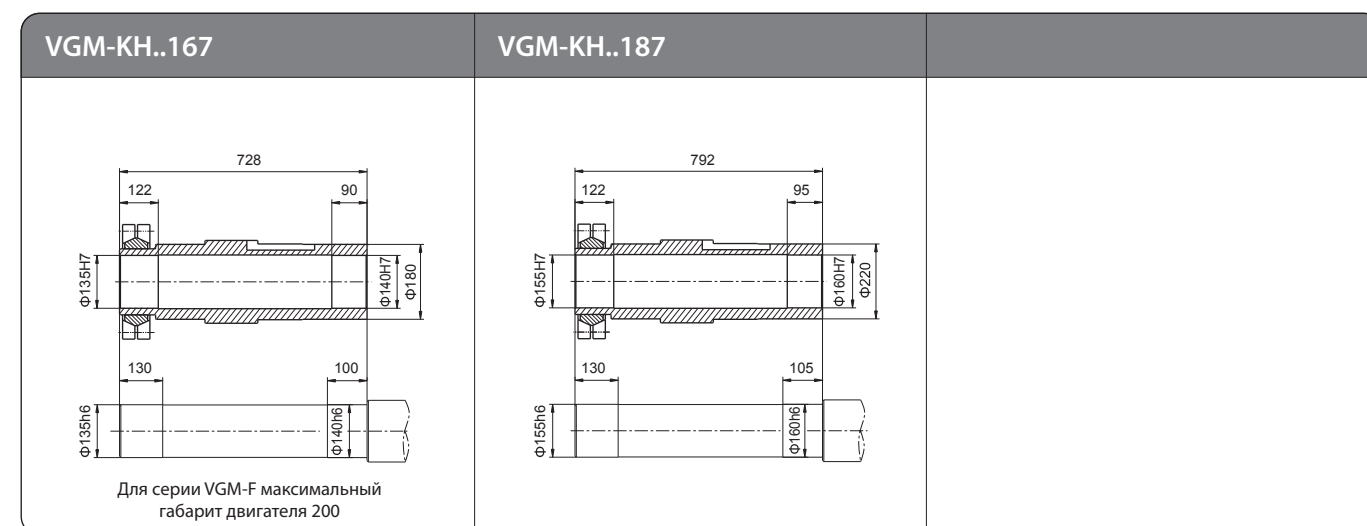
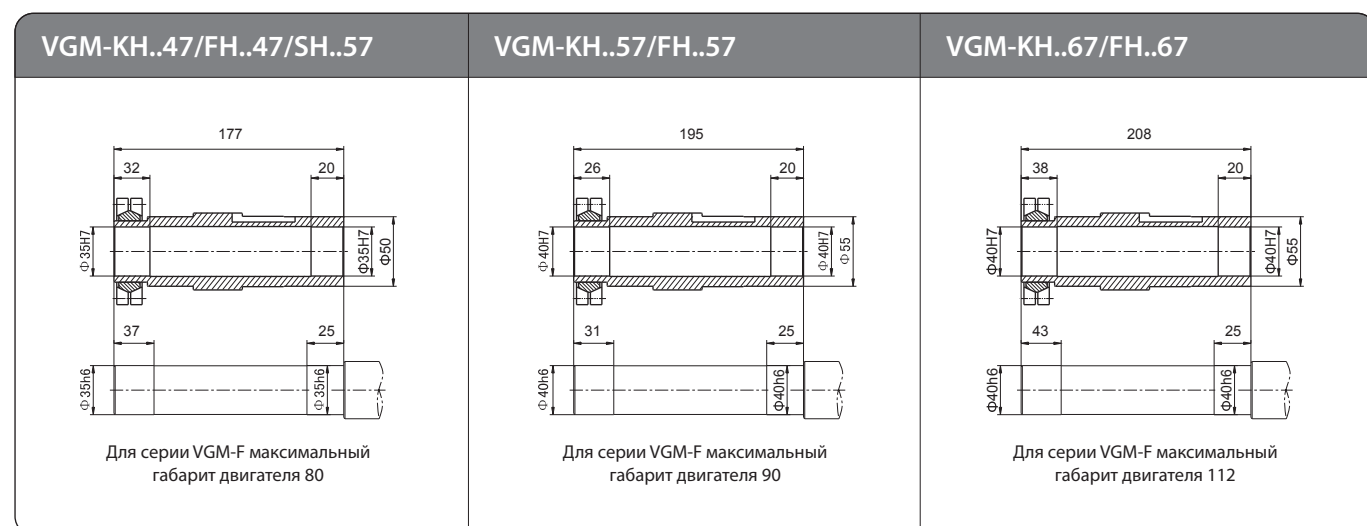
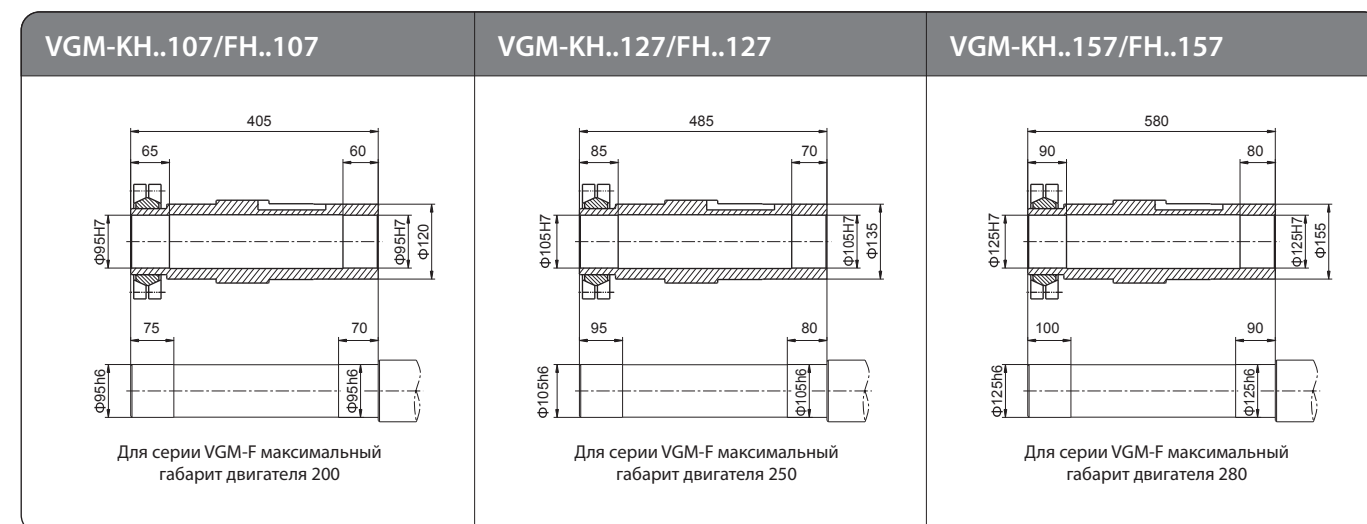
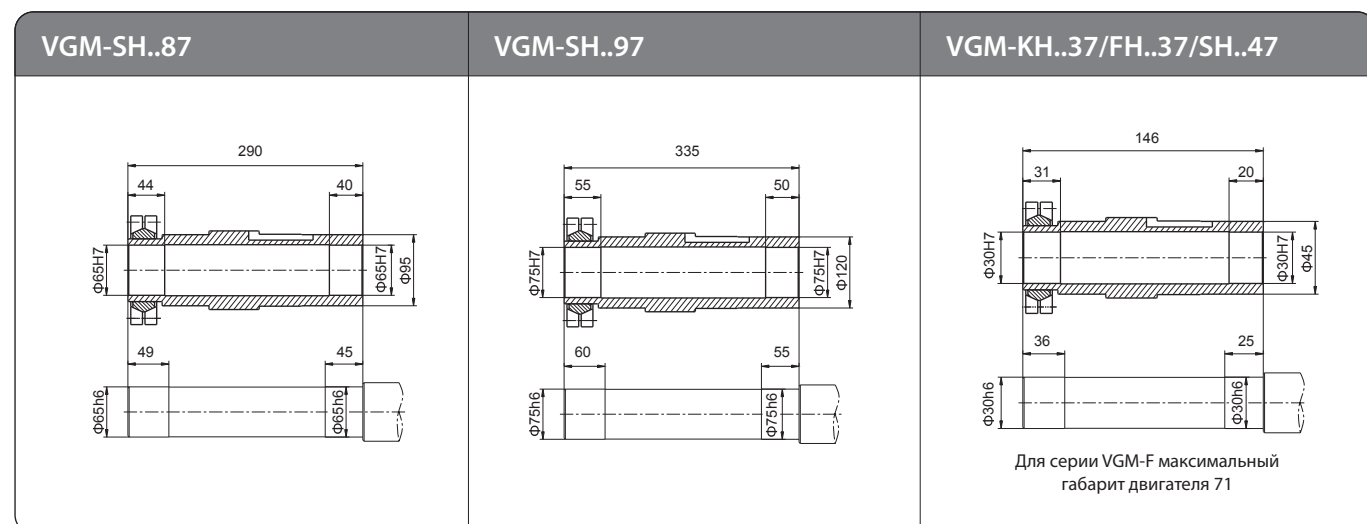
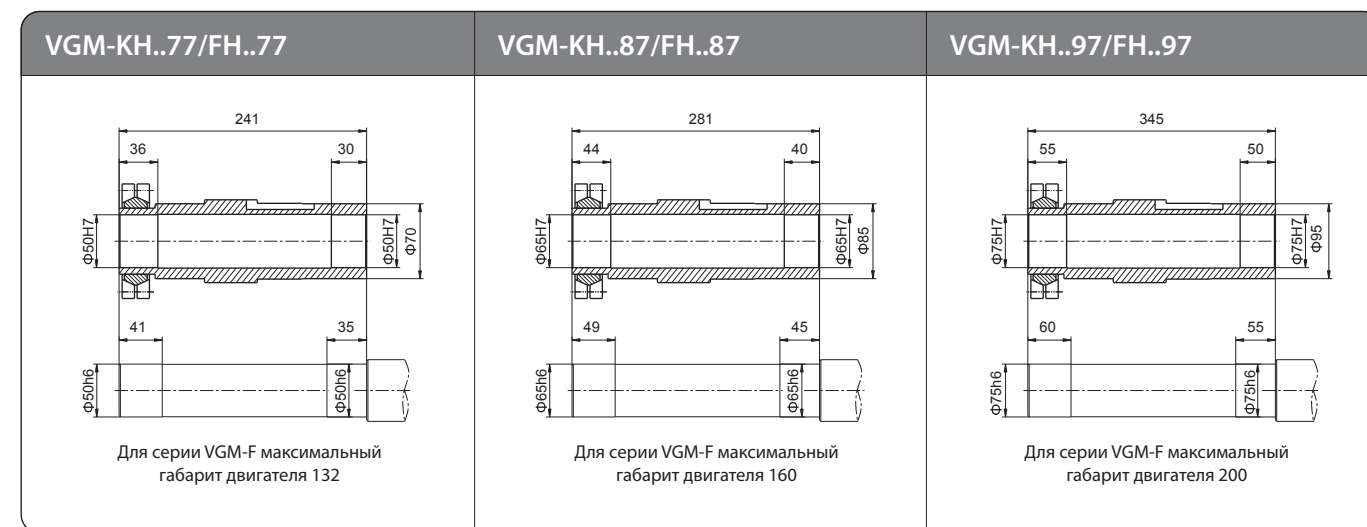
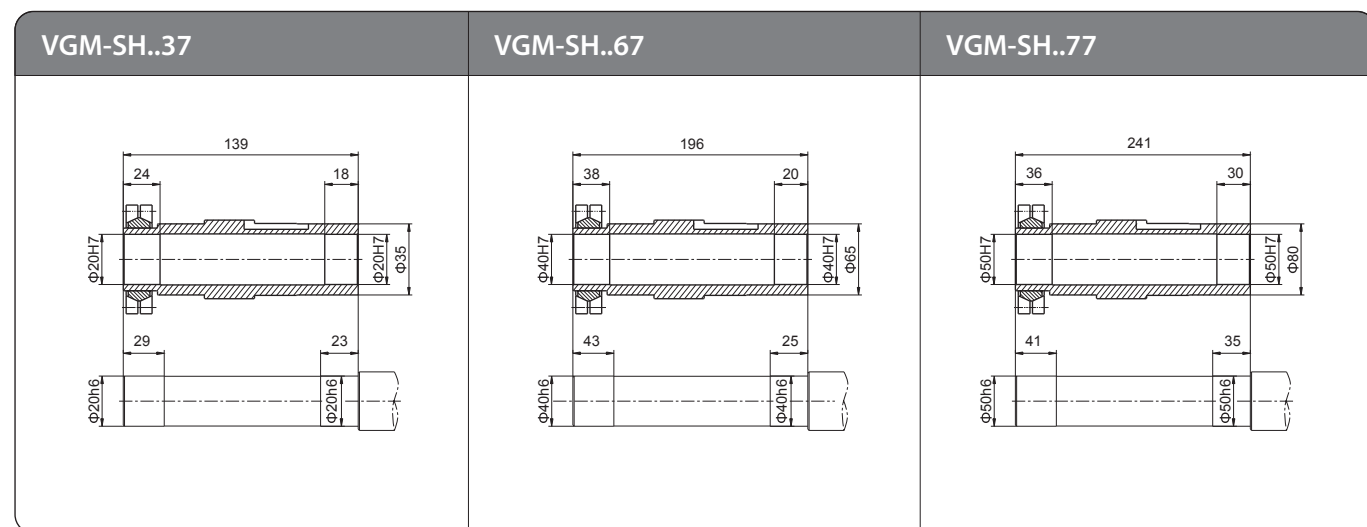

Примечание: отличаются только размеры выходных валов, все остальные размеры редукторов серии VGM-K, VGM-F, VGM-S со стяжной муфтой точно такие же как у редукторов с полым валом под шпонку.

**Вес фланца для соединения двигателя с редуктором (кг)**

Тип редуктора					Типоразмер двигателя											
VGM-S	VGM-F	VGM-K	VGM-G	VGM-GX	63/71	80/90	100/112	132	160	180	200	225	250	280	315	
			17		4	6	9									
			27													
37	37	37	37													
47	47				5	7	10	16								
57																
		47	47													
	57	57	57	57	6	8	11	18	29	28						
67	67	67	67	67												
77	77	77	77	77												
87	87	87	87	87	10	13	20	34	34							
97	97	97	97	97												
	107	107	107	107	14	16	23	35	35	41						
			137		20	26	39	38	45	67						
	127	127	147	127	32	43	43	49	71	111	109					
	157	157		157	39	50	49	56	78	117	115					
	167	167	167		66	65	72	92	131	129	168					
		187	177													

**Вес входного вала (конструктив AD) редуктора серии VGM-G,K,F,S (кг)**

Тип редуктора					Типоразмер двигателя							
VGM-S	VGM-F	VGM-K	VGM-G	VGM-GX	AD1	AD2	AD3	AD4	AD5	AD6	AD7	AD8
			17		3	4						
			27									
37	37	37	37									
47	47				5	6						
57												
		47	47									
	57	57	57	57	6	7	14					
67	67	67	67	67								
77	77	77	77	77								
87	87	87	87	87	8	9	16	25				
97	97	97	97	97								
	107	107	107	107	12	18	26	29	33			
			137		16	22	29	33				
	127	127	147	127	28	34	41	44	63	85		
	157	157		157	34	41	44	63	85			
	167	167	167		57	60	77	99				
		187	177									

# Серия VGM-G

## Цилиндрические мотор-редукторы

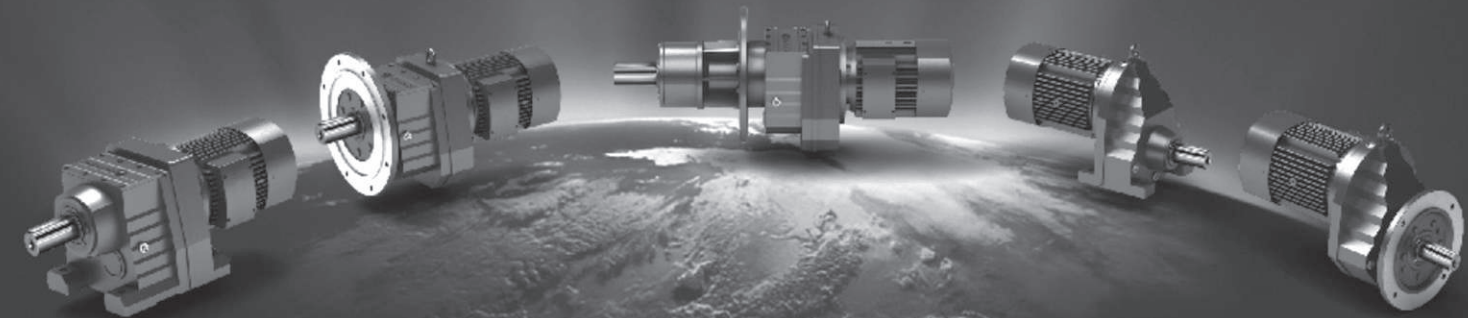

VEDA GM



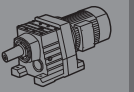
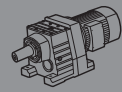

## 5 Способ монтажа

### VGM-G

Двух или трехступенчатый цилиндрический мотор-редуктор на лапах

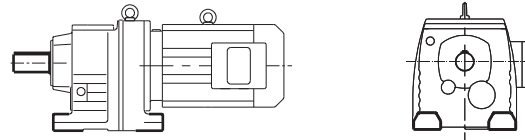

### VGM-GF

Двух или трехступенчатый цилиндрический мотор-редуктор с фланцевым креплением

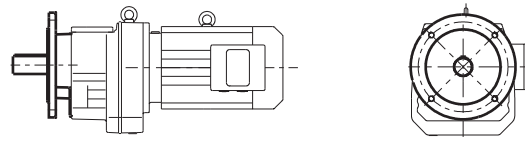

### VGM-GM

Трех- или двухступенчатый цилиндрический мотор-редуктор с фланцевым креплением и удлиненной ступицей подшипника

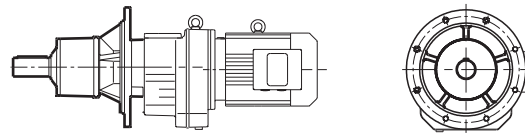

### VGM-GX

Одноступенчатый цилиндрический мотор-редуктор на лапах

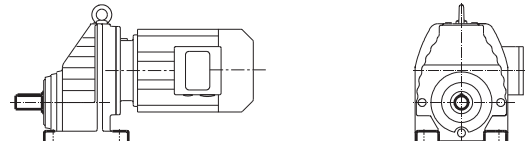

### VGM-GXF

Одноступенчатый цилиндрический мотор-редуктор с фланцевым креплением

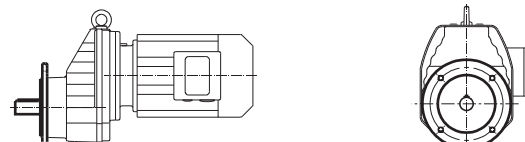

### VGM-G-G

Комбинация двух редукторов модели VGM-G

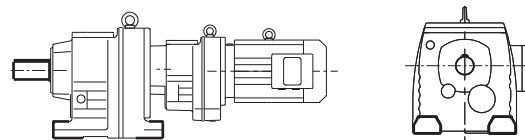

### VGM-GS..., VGM-GXS

Редуктор с входным валом без двигателя

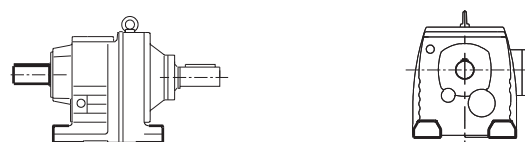

## 6 Структура типового обозначения

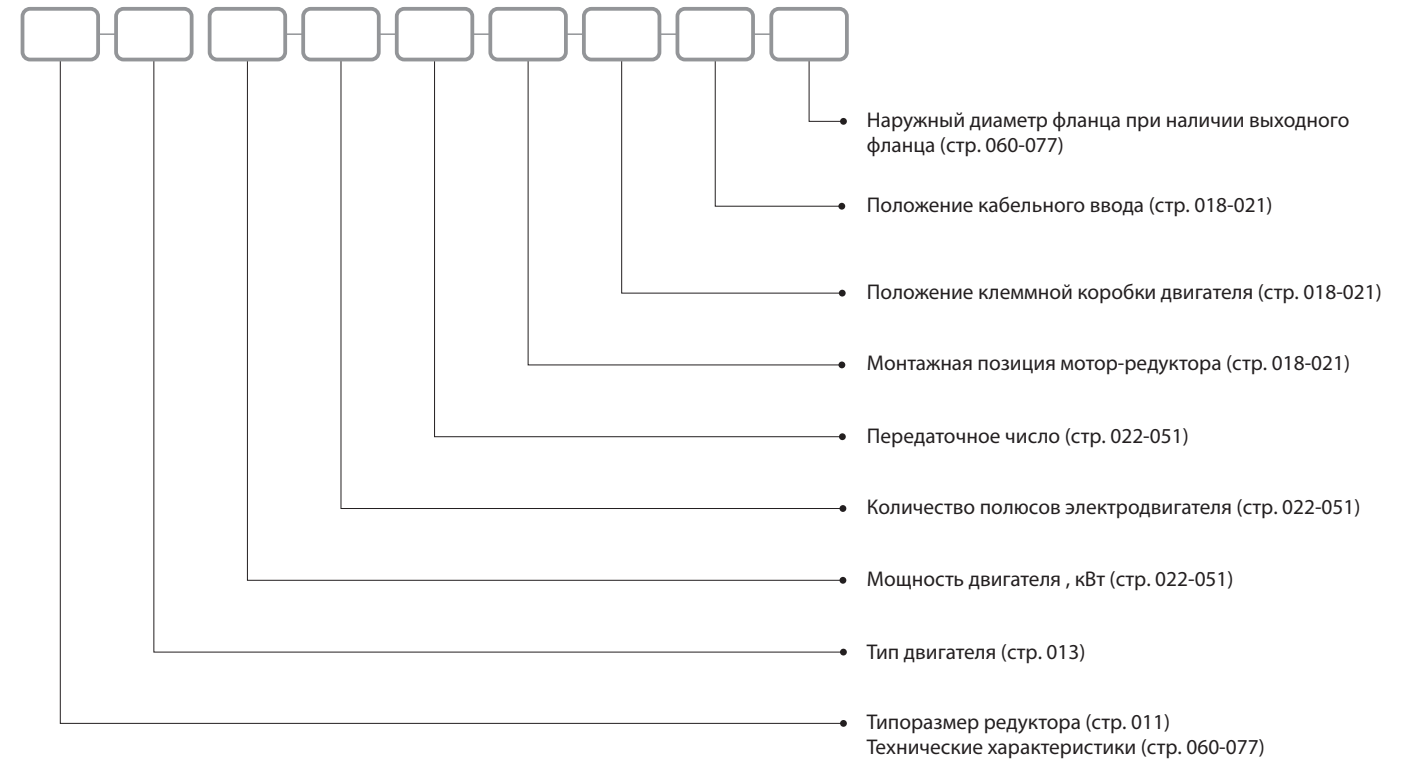

Образец

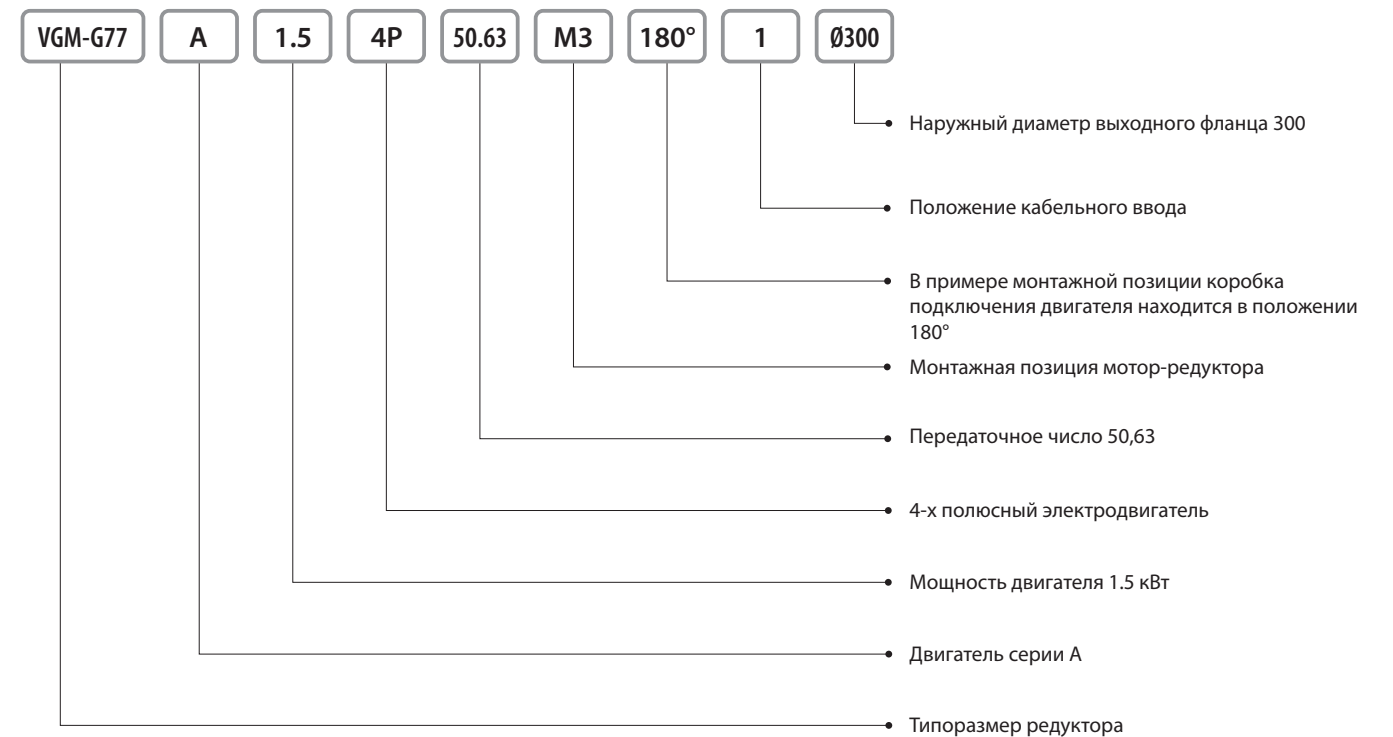

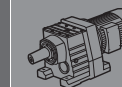
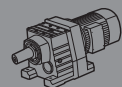

## Примечания

1. Редуктор с входным валом не оснащен двигателем.
2. Двигатели серии А поставляются со степенью защиты IP54, если не указано иное.
3. Монтажное положение М1, как показано в примере монтажного положения (стр. 018-021), является положением по умолчанию при поставке, если не указано иное.
4. Угол 0°, показанный в примере монтажного положения (стр. 018-021), является углом по умолчанию при поставке клеммной коробки, если не указано иное.
5. Если имеется выходной фланец, то поставляется малый фланец, как показано на иллюстрации физических размеров (стр. 060-077), если не указано иное.
6. В случае особых требований к направлению вращения входного и выходного валов обращайтесь в отдел технической поддержки.

## Коды типов двигателей:

<b>A</b>	Двигатель асинхронный	<b>AVB</b>	Двигатель асинхронный со встроенным тормозом и принудительной вентиляцией для работы с ПЧ	<b>AGV</b>	Рольганговый двигатель для работы с ПЧ
<b>AB</b>	Двигатель асинхронный со встроенным тормозом	<b>AE</b>	Двигатель взрывозащищенный		
<b>AV</b>	Двигатель асинхронный с принудительной вентиляцией для работы с ПЧ	<b>AG</b>	Рольганговый двигатель		

## Пояснение примера монтажного положения

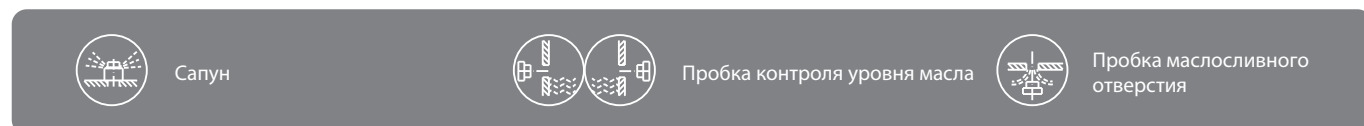

## Пояснения к списку выбора параметров

Частота вращения выходного вала (об/мин)	Крутящий момент на выходе (Нм)	Передаточное число (i)	Сервис-фактор (f <sub>B</sub> )	Тип	Количество полюсов электродвигателя
<b>0,75 кВт</b>					
4,9	1470	285,61	2,0	VGM-G97, GF97	4
5,5	1300	252,07	2,3		
5,8	1230	237,82	2,4		
6,5	1100	213,20	2,7		
7,6	950	183,65	3,2		
8,3	860	167,60	3,5		

1. Типы редукторов в списке выбора параметров могут соответствовать любому передаточному коэффициенту в столбце.
2. Параметры в этом списке также соответствуют модели VGM-GM.

## Редуктор модели VGM-GM

Цилиндрический редуктор VGM-GM представляет собой трех- или двухступенчатый цилиндрический редуктор с фланцевым креплением, удлиненной ступицей подшипника и может применяться в условиях повышенных радиальных и осевых усилий.

### 1. Выбор редуктора VGM-GM

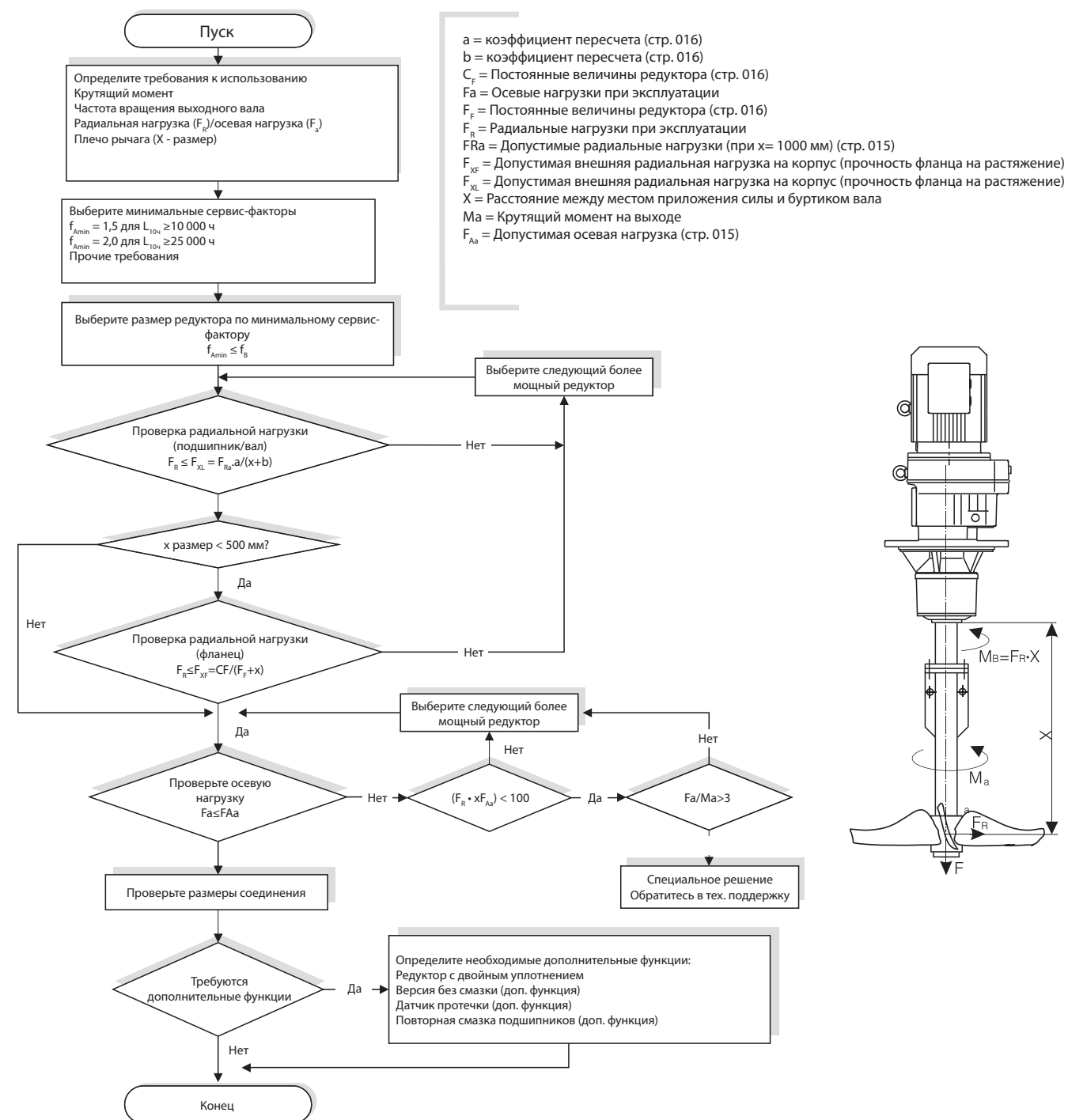



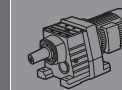
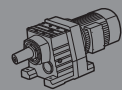

## 2. Допустимая радиальная нагрузка и осевые силы

Допустимые радиальные нагрузки  $F_{Ra}$  и осевые силы  $F_{Aa}$  указаны для различных коэффициентов использования  $F_A$  и номинального срока службы подшипников  $L_{10c}$

$$F_{Amin} = 1,5/L_{10c} = 10\ 000ч$$

	n [об/мин]								
		<16	16-25	26-40	41-60	61-100	101-160	161-250	251-400
VGM-GM57	$F_{Ra}$ [N]	400	400	400	400	400	405	410	415
	$F_{Aa}$ [N]	18800	15000	11500	9700	7100	5650	4450	3800
VGM-GM67	$F_{Ra}$ [N]	575	575	575	580	575	585	590	600
	$F_{Aa}$ [N]	19000	18900	15300	11900	9210	7470	5870	5050
VGM-GM77	$F_{Ra}$ [N]	1200	1200	1200	1200	1200	1200	1210	1200
	$F_{Aa}$ [N]	22000	22000	19400	15100	11400	9220	7200	6710
VGM-GM87	$F_{Ra}$ [N]	1970	1970	1970	1970	1980	1990	2000	2010
	$F_{Aa}$ [N]	30000	30000	23600	18000	14300	11000	8940	8030
VGM-GM97	$F_{Ra}$ [N]	2980	2980	2980	2990	3010	3050	3060	3080
	$F_{Aa}$ [N]	40000	36100	27300	20300	15900	12600	9640	7810
VGM-GM107	$F_{Ra}$ [N]	4230	4230	4230	4230	4230	4230	3580	3830
	$F_{Aa}$ [N]	48000	41000	30300	23000	18000	13100	9550	9030
VGM-GM137	$F_{Ra}$ [N]	8710	8710	8710	8710	7220	5060	3980	6750
	$F_{Aa}$ [N]	70000	70000	70000	57600	46900	44000	35600	32400
VGM-GM147	$F_{Ra}$ [N]	11100	11100	11100	11100	11100	10600	8640	10800
	$F_{Aa}$ [N]	70000	70000	69700	58400	45600	38000	32800	30800
VGM-GM167	$F_{Ra}$ [N]	14600	14600	14600	14600	14600	14700	-	-
	$F_{Aa}$ [N]	70000	70000	70000	60300	45300	36900	-	-

$$F_{Amin} = 2,0/L_{10c} = 25\ 000ч$$

	n [об/мин]								
		<16	16-25	26-40	41-60	61-100	101-160	161-250	251-400
VGM-GM57	$F_{Ra}$ [N]	410	410	410	410	410	415	415	420
	$F_{Aa}$ [N]	12100	9600	7350	6050	4300	3350	2600	2200
VGM-GM67	$F_{Ra}$ [N]	590	590	590	595	590	595	600	605
	$F_{Aa}$ [N]	15800	12000	9580	7330	5580	4460	3460	2930
VGM-GM77	$F_{Ra}$ [N]	1210	1210	1210	1210	1210	1220	1220	1220
	$F_{Aa}$ [N]	20000	15400	11900	9070	6670	5280	4010	3700
VGM-GM87	$F_{Ra}$ [N]	2000	2000	2000	2000	2000	1720	1690	1710
	$F_{Aa}$ [N]	24600	19200	14300	10600	8190	6100	5490	4860
VGM-GM97	$F_{Ra}$ [N]	3040	3040	3040	3050	3070	3080	2540	2430
	$F_{Aa}$ [N]	28400	22000	16200	11600	8850	6840	5830	4760
VGM-GM107	$F_{Ra}$ [N]	4330	4330	4330	4330	4330	3350	2810	2990
	$F_{Aa}$ [N]	32300	24800	17800	13000	9780	8170	5950	5620
VGM-GM137	$F_{Ra}$ [N]	8850	8850	8850	8830	5660	4020	3200	5240
	$F_{Aa}$ [N]	70000	59900	48000	37900	33800	31700	25600	23300
VGM-GM147	$F_{Ra}$ [N]	11400	11400	11400	11400	11400	8320	6850	8440
	$F_{Aa}$ [N]	70000	60600	45900	39900	33500	27900	24100	22600
VGM-GM167	$F_{Ra}$ [N]	15100	15100	15100	15100	15100	13100	-	-
	$F_{Aa}$ [N]	70000	63500	51600	37800	26800	23600	-	-

## 3. Коэффициенты пересчета и константы редукторов

При расчете допустимой внешней радиальной нагрузки применяются следующие коэффициенты пересчета и константы  $F_{xL}$   $X \neq 1000$  мм для редукторов VGM-GM

Тип	a	b	$C_f(f_A=1,5)$	$C_f(f_A=2,0)$	FF
VGM-GM57	1047	47	1020600	1260400	277
VGM-GM67	1047	47	2047600	2100000	297,5
VGM-GM77	1050	50	2512800	2574700	340,5
VGM-GM87	1056,5	56,5	4917800	5029000	414
VGM-GM97	1061	61	10911600	11124100	481
VGM-GM107	1069	69	15367000	15652000	554,5
VGM-GM137	1088	88	25291700	25993600	650
VGM-GM147	1091	91	30038700	31173900	756
VGM-GM167	1089,5	89,5	42096100	43654300	869

## II Входная мощность и максимальный крутящий момент серии VGM-G

Тип	VGM-G17	VGM-G27	VGM-G37	VGM-G47	VGM-G57	VGM-G67	VGM-G77
Конструкция	VGM-G,VGM-GF			VGM-G,VGM-GF,VGM-GM			
Номинальная входная мощность (кВт)	0,12-0,75	0,12-3	0,12-3	0,12-5,5	0,12-7,5	0,12-7,5	0,18-11
Передаточное число	3,83-81,64	3,37-138,79	3,41-134,82	3,06-172,76	4,28-169,54	4,29-190,00	4,54-225,68
Максимальный момент (Нм)	85	130	200	300	450	600	820

Тип	VGM-G87	VGM-G97	VGM-G107	VGM-G137	VGM-G147	VGM-G167	VGM-G177
Конструкция	VGM-G,VGM-GF,VGM-GM						
Номинальная входная мощность (кВт)	0,55-22	0,55-30	2,2-45	5,5-55	7,5-90	11-160	11-200
Передаточное число	4,54-253,56	4,50-285,61	4,39-250,65	4,94-216,82	5,00-170,22	10,24-229,71	8,74-216,07
Максимальный момент (Нм)	1550	3000	4300	8000	13000	18000	32000

Тип	VGM-GX57	VGM-GX67	VGM-GX77	VGM-GX87	VGM-GX97	VGM-GX107	VGM-GX127	VGM-GX157
Конструкция	VGM-GX,VGM-GXF							
Номинальная входная мощность (кВт)	0,12-5,5	0,12-7,5	1,1-11	3-22	5,5-30	5,5-45	7,5-90	11-132
Передаточное число	1,26-5,50	1,40-6,07	1,42-5,63	1,39-6,45	1,42-5,79	1,44-6,63	1,56-7	1,63-6,2
Максимальный момент (Нм)	69	134	215	405	595	830	1110	1680

\*) Максимальный крутящий момент означает максимальное значение максимального крутящего момента, соответствующее различным передаточным отношениям трансмиссии в данной спецификации.

## 12 Редукторы серии VGM-G (вес, кг)

Тип	VGM-G17	VGM-G27	VGM-G37	VGM-G47	VGM-G57	VGM-G67	VGM-G77	VGM-G87	VGM-G97	VGM-G107	VGM-G137	VGM-G147	VGM-G167	VGM-G177
Вес (кг)	6,5	8	15	18	23	29	35	65	102	162	248	420	762	980
Тип	VGM-GF17	VGM-GF27	VGM-GF37	VGM-GF47	VGM-GF57	VGM-GF67	VGM-GF77	VGM-GF87	VGM-GF97	VGM-GF107	VGM-GF137	VGM-GF147	VGM-GF167	VGM-GF177
Вес (кг)	6,5	8	16	18	26	32	41	72	118	168	272	430	770	985
Тип					VGM-GM57	VGM-GM67	VGM-GM77	VGM-GM87	VGM-GM97	VGM-GM107	VGM-GM137	VGM-GM147	VGM-GM167	
Вес (кг)					36	48	66	102	170	258	387	600	970	
Тип					VGM-GX57	VGM-GX67	VGM-GX77	VGM-GX87	VGM-GX97	VGM-GX107	VGM-GX137	VGM-GX147		
Вес (кг)					11	14	24	41	68	103	150	250		
Тип					VGM-GXF57	VGM-GXF67	VGM-GXF77	VGM-GXF87	VGM-GXF97	VGM-GXF107	VGM-GXF137	VGM-GXF147		
Вес (кг)					13	18	27	46	75	118	150	250		

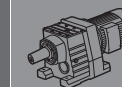
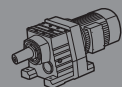

### 13 Заправочные объемы для мотор-редукторов серии VGM-G

Тип	Заправочный объем в литрах (л)					
	M1 1)	M2 1)	M3	M4	M5	M6
VGM-G17	0,25	0,55	0,35	0,55	0,35	0,35
VGM-G27	0,25/0,40	0,7	0,5	0,7	0,5	0,5
VGM-G37	0,30/0,95	0,85	0,95	1,05	0,75	0,95
VGM-G47	0,70/1,50	1,6	1,5	1,65	1,5	1,5
VGM-G57	0,80/1,70	1,9	1,7	2,1	1,7	1,7
VGM-G67	1,10/2,3	2,6/3,5	2,8	3,2	1,8	2
VGM-G77	1,20/3,0	3,8/4,1	3,6	4,1	2,5	3,4
VGM-G87	2,3/6,0	6,7/8,2	7,2	7,7	6,3	6,5
VGM-G97	4,6/9,8	11,7/14,0	11,7	13,4	11,3	11,7
VGM-G107	6,0/13,7	16,3	16,9	19,2	13,2	15,9
VGM-G137	10,0/25,0	28	29,5	31,5	25	25
VGM-G147	15,4/40,0	46,5	48	52	39,5	41
VGM-G157	27,0/70	82	78	88	66	69
VGM-G167	60/126	145	135	150	120	125

Тип	Заправочный объем в литрах (л)					
	M1 1)	M2 1)	M3	M4	M5	M6
VGM-GF17	0,25	0,55	0,35	0,55	0,35	0,35
VGM-GF27	0,25/0,40	0,7	0,5	0,7	0,5	0,5
VGM-GF37	0,35/0,95	0,9	0,95	1,05	0,75	0,95
VGM-GF47	0,65/1,50	1,6	1,5	1,65	1,5	1,5
VGM-GF/VGM-GM57	0,80/1,70	1,8	1,7	2	1,7	1,7
VGM-GF/VGM-GM67	1,20/2,5	2,7/3,6	2,7	3,1	1,9	2,1
VGM-GF/VGM-GM77	1,20/2,6	3,8/4,1	3,3	4,1	2,4	3
VGM-GF/VGM-GM87	2,4/6,0	6,8/7,9	7,1	7,7	6,3	6,4
VGM-GF/VGM-GM97	5,1/10,2	11,9/14,0	11,2	14	11,2	11,8
VGM-GF/VGM-GM107	6,3/14,9	15,9	17	19,2	13,1	15,9
VGM-GF/VGM-GM137	9,5/25,0	27	29	32,5	25	25
VGM-GF/VGM-GM147	16,4/42,0	47	48	52	42	42
VGM-GF/VGM-GM157	26,0/70	82	78	88	65	71
VGM-GF167	60/126	145	135	150	120	125

Тип	Заправочный объем в литрах (л)					
	M1	M2	M3	M4	M5	M6
VGM-GX57	0,6	0,8	1,3	1,3	0,9	0,9
VGM-GX67	0,8	0,8	1,7	1,9	1,1	1,1
VGM-GX77	1,1	1,5	2,6	2,7	1,6	1,6
VGM-GX87	1,7	2,5	4,8	4,8	2,9	2,9
VGM-GX97	2,1	3,4	7,4	7	4,8	4,8
VGM-GX107	3,9	5,6	11,6	11,9	7,7	7,7
VGM-GX127	5,6	11,6	21,9	22,7	9,7	9,7
VGM-GX157	11,6	21,9	31,3	32,7	13,2	13,2

Тип	Заправочный объем в литрах (л)					
	M1	M2	M3	M4	M5	M6
VGM-GXF57	0,5	0,8	1,1	1,1	0,7	0,7
VGM-GXF67	0,7	0,8	1,5	1,4	1	1
VGM-GXF77	0,9	1,3	2,4	1,8	1,6	1,6
VGM-GXF87	1,6	2	4,9	4	2,9	2,9
VGM-GXF97	2,1	3,7	7,1	6,3	4,8	4,8
VGM-GXF107	3,1	5,7	11,2	9,3	7,2	7,2
VGM-GXF127	5,6	11,6	21,9	22,7	9,7	9,7
VGM-GXF157	11,6	21,9	31,3	32,7	13,2	13,2

1) В случае двояных редукторов больший редуктор должен заправляться большим количеством масла.

## VGM-G17-177

Пример монтажного положения

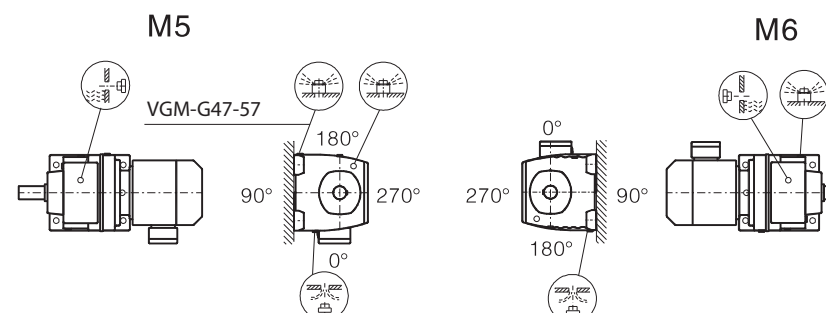
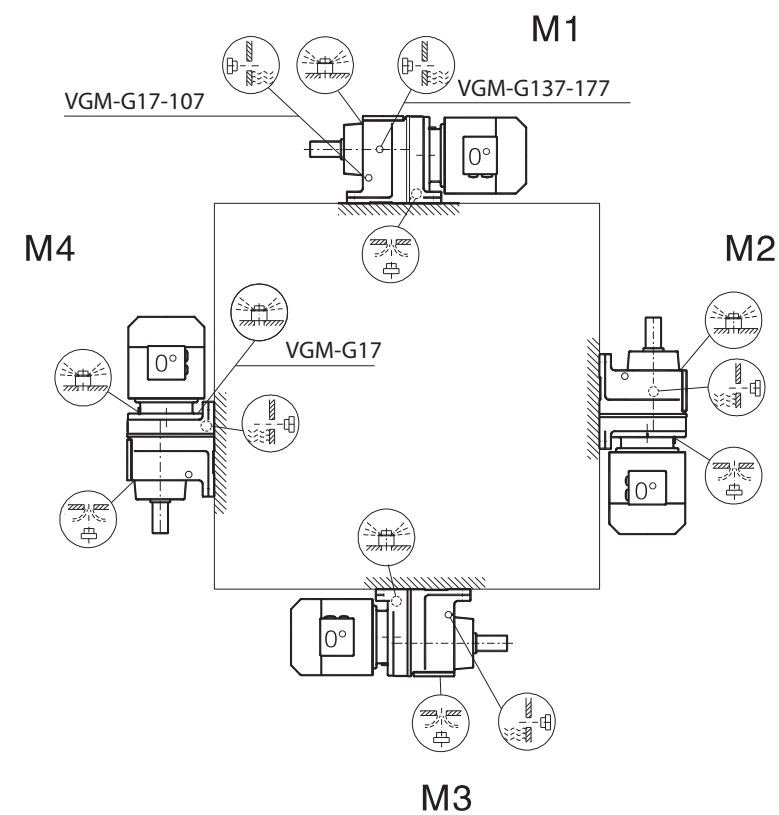
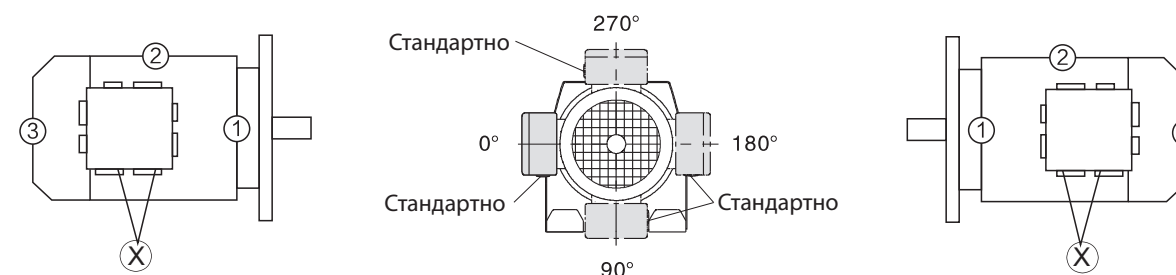

- VGM-G17 M6
- VGM-G27 M5
- VGM-G17 M1, M2, M3
- VGM-G27 M5
- VGM-G47 M5
- VGM-G57 M5



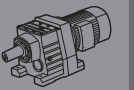
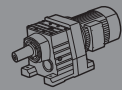

## VGM-GF17-177

Пример монтажного положения

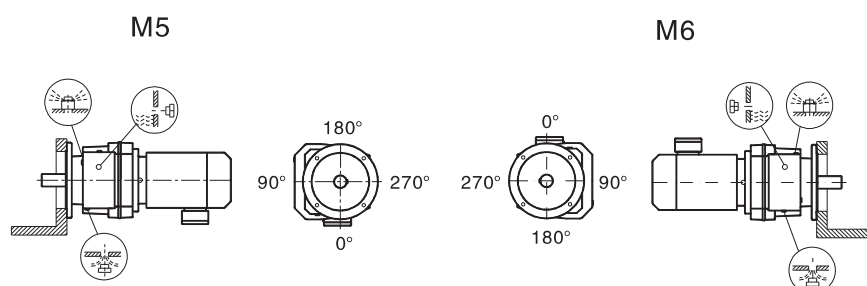
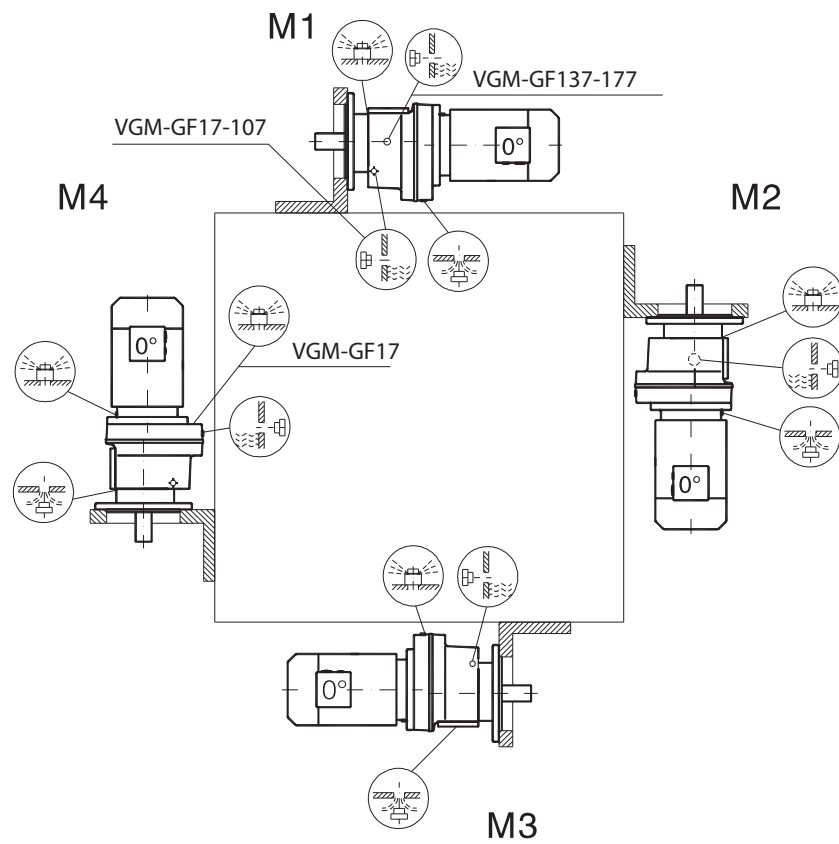
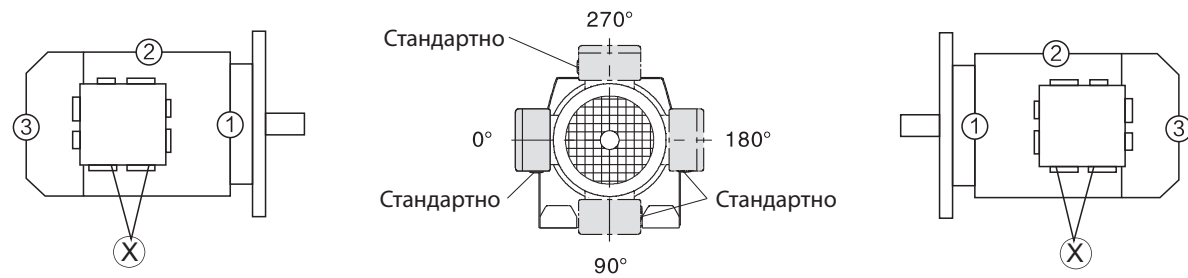

- |          |  |            |
|----------|--|------------|
| VGM-GF17 |  | M6         |
| VGM-GF27 |  | M6         |
| VGM-GF17 |  | M5         |
| VGM-GF27 |  | M5         |
| VGM-GF17 |  | M1, M2, M3 |
| VGM-GF27 |  | M1, M2, M3 |
| VGM-GF47 |  | M5         |
| VGM-GF57 |  | M5         |

## VGM-GX57-157

Пример монтажного положения

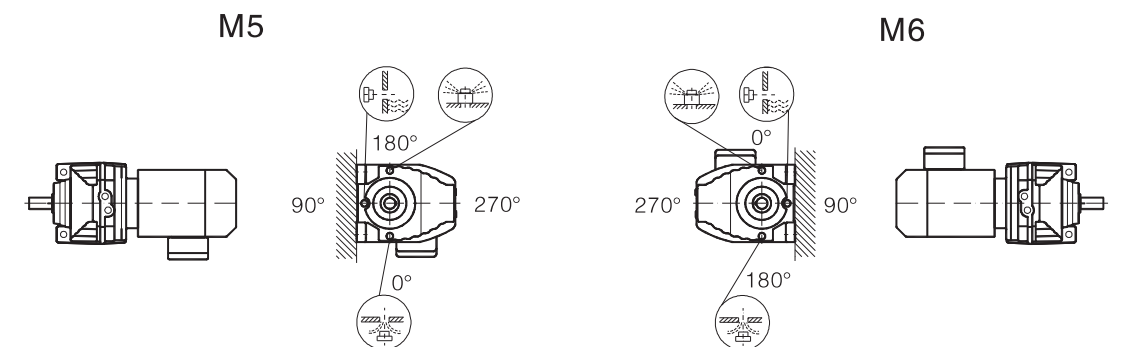
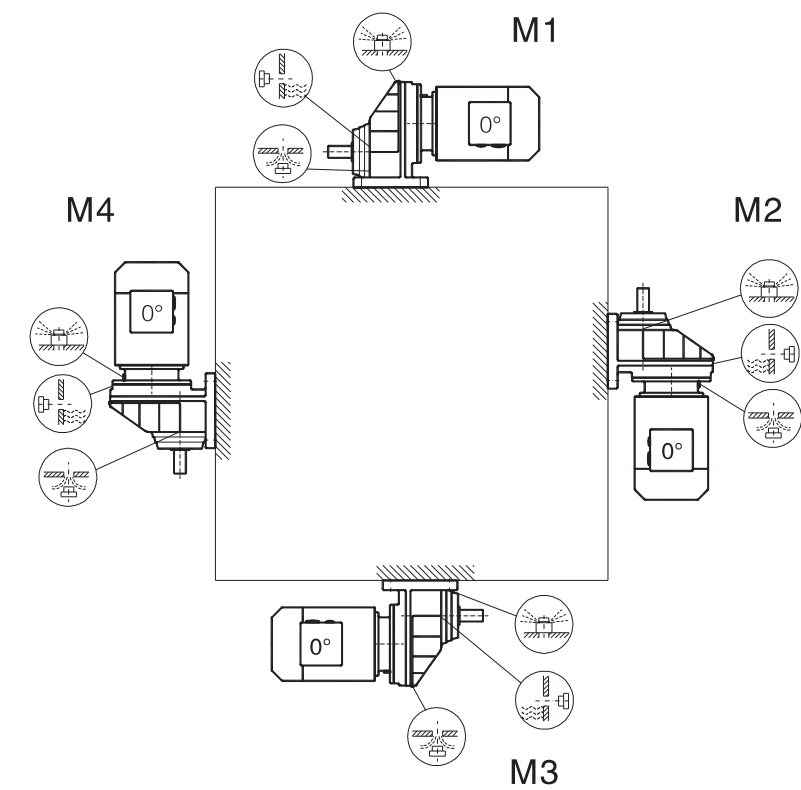
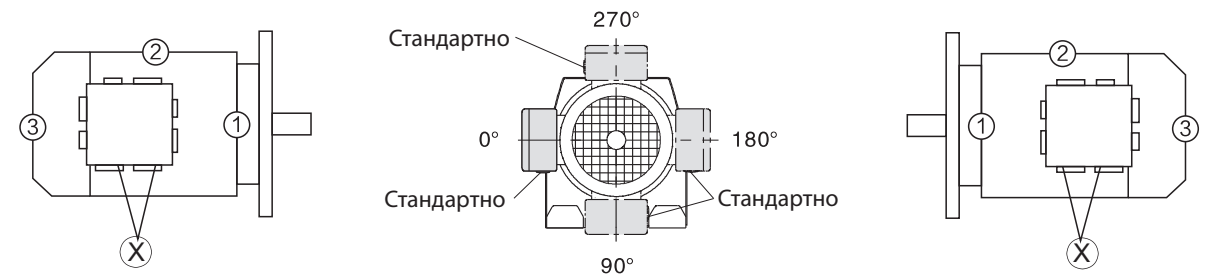

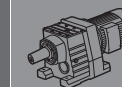
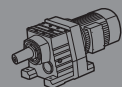

## VGM-GXF57-157

Пример монтажного положения



Таблица подбора редукторов серии VGM-G

Частота вращения выходного вала (об/мин)	Крутящий момент на выходе (Нм)	Передаточное число (i)	Сервис-фактор (f <sub>v</sub> )	Тип	Количество полюсов электродвигателя	Частота вращения выходного вала (об/мин)	Крутящий момент на выходе (Нм)	Передаточное число (i)	Сервис-фактор (f <sub>v</sub> )	Тип	Количество полюсов электродвигателя		
<b>0,12 кВт</b>						<b>0,12 кВт</b>							
0,06	14700	21490	0,90	VGM-G147G77 VGM-GF147G77	4	1,6	610	889	2,5	VGM-G87G57	4		
0,08	12500	18227	1,05			1,8	535	783	2,9	VGM-GF87G57	4		
0,09	11000	15989	1,20			1,1	880	1281	0,95	VGM-G77G37 VGM-GF77G37	4		
0,10	9480	13838	1,35			1,2	770	1121	1,05				
0,11	8390	12244	1,55			1,3	705	1030	1,15	VGM-G77G37 VGM-GF77G37	4		
0,12	7640	11153	1,70			1,5	620	908	1,30				
0,14	6710	9795	1,95			1,2	820	1203	1,00	VGM-G77G37 VGM-GF77G37	4		
0,17	5700	8312	2,3			1,3	745	1086	1,10				
0,19	5020	7320	2,6			1,5	640	936	1,30				
0,21	4490	6556	2,9			1,7	560	818	1,45				
0,25	3800	5546	3,4	1,9	500	728	1,65	2,2	440	640	1,85		
0,11	8910	12996	0,90	VGM-G137G77 VGM-GF137G77	4	2,7	360	523	2,3	VGM-G77G37 VGM-GF77G37	4		
0,12	8020	11701	1,00			3,0	315	458	2,6				
0,13	7240	10563	1,10			3,3	290	421	2,8				
0,16	6010	8776	1,35			3,9	245	360	3,3	VGM-G67G37 VGM-GF67G37	4		
0,19	5120	7472	1,55			1,6	610	893	1,00				
0,21	4500	6571	1,80			1,9	495	722	1,20				
0,24	4030	5882	2,0			2,2	440	640	1,35				
0,27	3510	5119	2,3	2,4	395	574	1,55	2,9	335	487	1,80		
0,18	5200	7589	0,85	VGM-G107G77 VGM-GF107G77	4	1,7	570	835	1,05	VGM-G67G37 VGM-GF67G37	4		
0,21	4640	6767	0,95			1,8	515	754	1,15				
0,24	4040	5897	1,05			2,1	450	653	1,35				
0,27	3550	5187	1,20			2,4	395	573	1,55				
0,31	3030	4423	1,40			2,8	340	496	1,75	VGM-G57G37 VGM-GF57G37	4		
0,36	2670	3892	1,60			3,2	300	438	2,0				
0,41	2310	3372	1,85			1,8	535	779	0,85				
0,45	2100	3060	2,1	VGM-G107G77 VGM-GF107G77	4	2,1	460	673	1,00	VGM-G57G37 VGM-GF57G37	4		
0,53	1780	2603	2,4			2,3	410	597	1,10				
0,61	1570	2296	2,7			2,6	365	536	1,25				
0,66	1430	2092	3,0			3,0	325	471	1,40				
0,31	3110	4534	0,95			3,9	245	357	1,85	VGM-G47G37 VGM-GF47G37	4		
0,35	2740	4002	1,10			4,3	220	323	2,0				
0,40	2390	3485	1,25			3,9	245	359	1,85				
0,31	3110	4543	0,95	VGM-G97G57 VGM-GF97G57	4	4,3	225	326	2,0	VGM-G57G37 VGM-GF57G37	4		
0,33	2910	4239	1,05			4,7	200	294	2,2				
0,38	2530	3690	1,20			5,3	180	263	2,5				
0,46	2090	3054	1,45			5,7	167	244	2,7				
0,52	1830	2664	1,65			6,3	151	221	3,0	VGM-G47G37 VGM-GF47G37	4		
0,62	1540	2251	1,95			2,8	340	498	0,90				
0,70	1360	1980	2,2			3,3	290	426	1,05				
0,80	1190	1738	2,5			3,5	275	399	1,10				
0,45	2120	3099	1,40			4,1	230	336	1,30			VGM-G47G37 VGM-GF47G37	4
0,52	1850	2698	1,60			2,6	365	533	0,80				
0,60	1590	2324	1,90	2,8	335	490	0,90						
0,77	1240	1813	2,4	3,3	285	419	1,05						
0,88	1080	1581	2,8	3,8	250	363	1,20	VGM-G47G37 VGM-GF47G37	4				
1,0	950	1389	3,2	4,1	235	340	1,30						
1,1	840	1230	3,6	4,7	200	294	1,50						
0,49	1940	2834	0,80	5,6	171	249	1,75						
0,55	1740	2545	0,90	6,2	153	223	1,95	VGM-G37G17 VGM-GF37G17	4				
0,63	1500	2192	1,05	7,3	130	190	2,3						
0,71	1340	1961	1,15	4,1	230	338	0,85						
0,54	1760	2571	0,90	VGM-G87G57 VGM-GF87G57	4	4,7	205	296	1,00	VGM-G37G17 VGM-GF37G17	4		
0,66	1450	2119	1,05			5,4	177	258	1,15				
0,72	1320	1922	1,20			6,1	156	228	1,30				
0,80	1180	1728	1,30			7,0	136	199	1,45				
0,81	1180	1722	1,30			8,1	118	172	1,70	VGM-G87G57 VGM-GF87G57	4		
0,90	1060	1541	1,45			4,2	225	328	0,90				
1,1	900	1312	1,70	4,8	198	289	1,00						
1,2	780	1140	2,0	5,2	182	265	1,10						
1,4	695	1011	2,2	6,2	155	226	1,30						



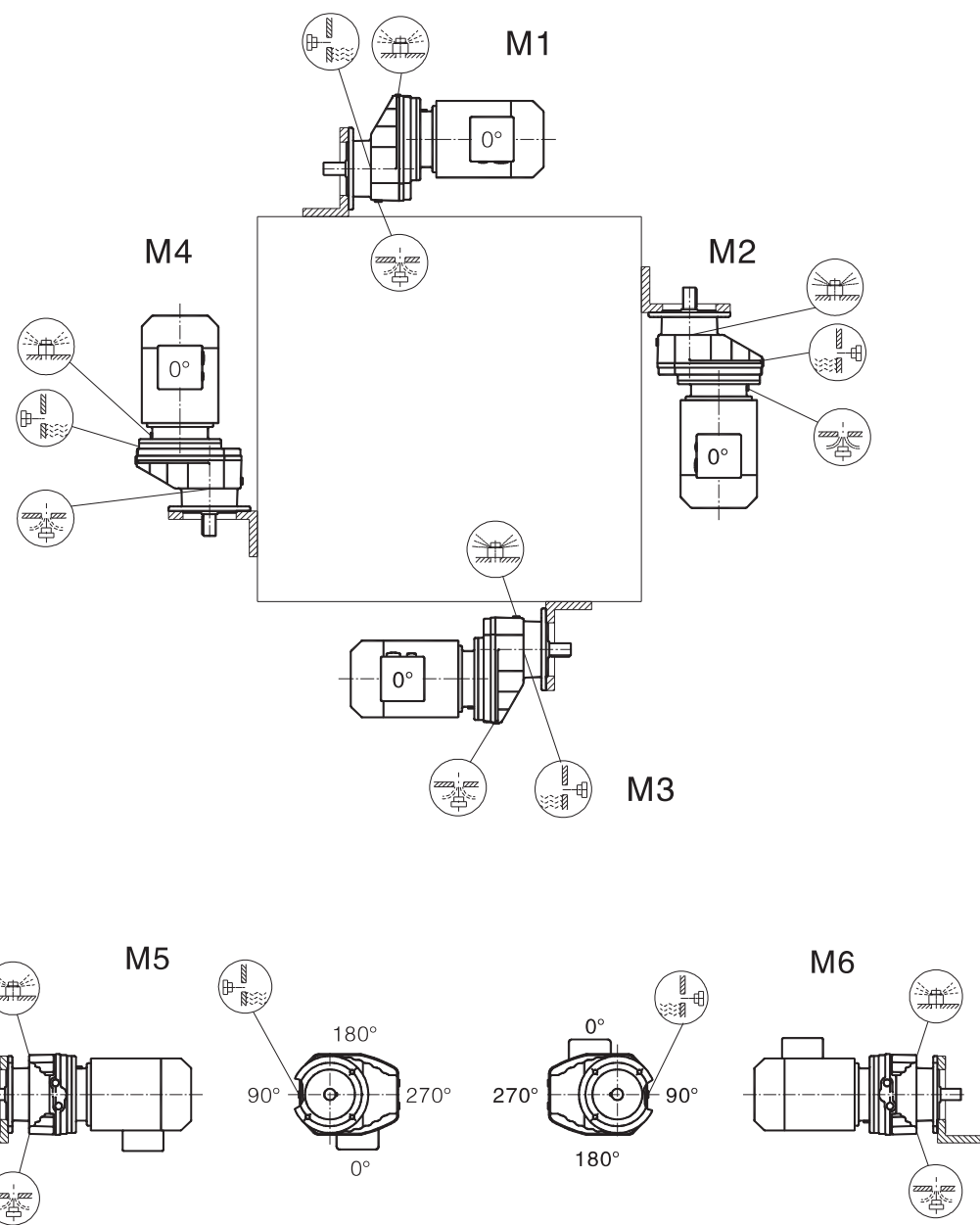
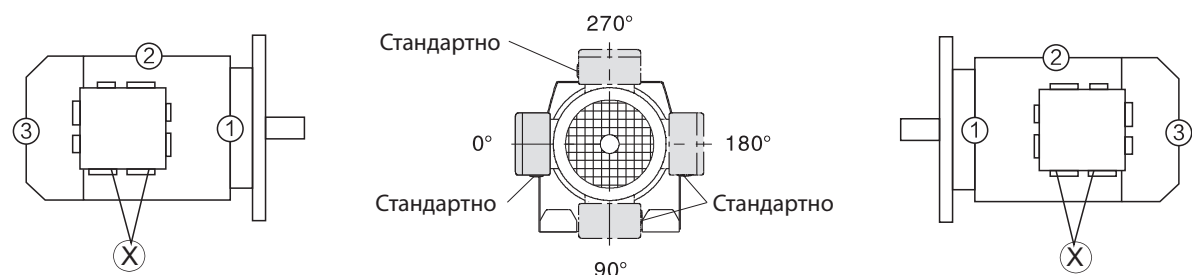
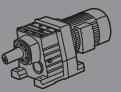
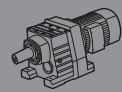

VGM-G

Частота вращения выходного вала (об/мин)	Крутящий момент на выходе (Нм)	Передаточное число (i)	Сервис-фактор (f <sub>p</sub> )	Тип	Количество полюсов электродвигателя
<b>0,12 кВт</b>					
6,9	138	202	1,45	VGM-G37G17	4
7,8	123	179	1,65	VGM-GF37G17	4
5,9	161	235	0,80	VGM-G27G17	4
6,8	140	205	0,95	VGM-GF27G17	4
7,6	125	182	1,05	VGM-GF27G17	4
8,2	117	170	1,10	VGM-GF27G17	4
6,0	160	233	0,80	VGM-G27G17	4
6,7	143	208	0,90	VGM-G27G17	4
7,6	126	184	1,05	VGM-GF27G17	4
8,7	110	160	1,20	VGM-GF27G17	4
7,3	157	190,00	3,8	VGM-G67	4
7,9	144	175,03	4,2	VGM-GF67	4
8,2	140	169,54	3,2	VGM-G57	4
8,9	129	156,18	3,5	VGM-G57	4
10	111	134,18	4,1	VGM-GF57	4
12	96	116,81	4,7	VGM-GF57	4
8,0	142	172,76	2,1	VGM-G47	4
8,7	131	159,15	2,3	VGM-GF47	4
10	113	136,73	2,7	VGM-G47	4
12	98	119,03	3,1	VGM-GF47	4
12	92	111,51	3,3	VGM-GF47	4
14	81	98,52	3,7	VGM-GF47	4
15	75	91,50	4,0	VGM-GF47	4
10	111	134,82	1,80	VGM-G37	4
11	102	123,66	1,95	VGM-G37	4
13	87	105,28	2,3	VGM-GF37	4
15	75	90,77	2,7	VGM-GF37	4
16	70	84,61	2,9	VGM-GF37	4
19	61	73,96	3,3	VGM-GF37	4
10	114	138,79	1,15	VGM-G27	4
11	105	127,30	1,25	VGM-G27	4
13	89	108,38	1,45	VGM-G27	4
15	77	93,45	1,70	VGM-G27	4
16	72	87,10	1,80	VGM-G27	4
18	63	76,14	2,1	VGM-GF27	4
19	59	71,37	2,2	VGM-GF27	4
22	52	62,98	2,5	VGM-GF27	4
24	47	57,40	2,7	VGM-GF27	4
28	41	49,49	3,2	VGM-GF27	4
30	38	46,13	3,4	VGM-GF27	4
17	67	81,64	1,25	VGM-G17	4
20	58	70,39	1,45	VGM-GF17	4
21	54	65,61	1,55	VGM-GF17	4
24	47	57,35	1,80	VGM-GF17	4
26	44	53,76	1,90	VGM-GF17	4
29	39	47,44	2,2	VGM-GF17	4
33	35	42,06	2,5	VGM-GF17	4
36	32	38,61	2,7	VGM-GF17	4
38	30	36,20	2,8	VGM-GF17	4
44	26	31,94	3,2	VGM-GF17	4
49	23	28,32	3,6	VGM-GF17	4
58	20	24,07	4,3	VGM-GF17	4
229	5,0	6,07	8,6	VGM-GX67	4
268	4,3	5,18	18	VGM-GXF67	4
307	3,7	4,53	22	VGM-GXF67	4
327	3,5	4,25	23	VGM-GXF67	4
253	4,5	5,50	8,6	VGM-GX57	4
274	4,2	5,07	8,6	VGM-GX57	4
320	3,6	4,35	19	VGM-GXF57	4
367	3,1	3,79	22	VGM-GXF57	4
392	2,9	3,55	24	VGM-GXF57	4
443	2,6	3,14	25	VGM-GXF57	4
478	2,4	2,91	28	VGM-GXF57	4

Частота вращения выходного вала (об/мин)	Крутящий момент на выходе (Нм)	Передаточное число (i)	Сервис-фактор (f <sub>p</sub> )	Тип	Количество полюсов электродвигателя
<b>0,12 кВт</b>					
527	2,2	2,64	32	VGM-GX57	4
586	2,0	2,37	35	VGM-GXF57	4
681	1,7	2,04	41	VGM-GXF57	4
724	1,6	1,92	44	VGM-GXF57	4
842	1,4	1,65	51	VGM-GXF57	4
<b>0,18 кВт</b>					
0,10	14500	13838	0,90	VGM-G147G77	4
0,11	12800	12244	1,00	VGM-G147G77	4
0,12	11700	11153	1,10	VGM-G147G77	4
0,14	10300	9795	1,25	VGM-G147G77	4
0,17	8710	8312	1,50	VGM-G147G77	4
0,19	7670	7320	1,70	VGM-G147G77	4
0,21	6870	6556	1,90	VGM-G147G77	4
0,25	5810	5546	2,2	VGM-G147G77	4
0,28	5140	4907	2,5	VGM-G147G77	4
0,33	4480	4270	2,9	VGM-G147G77	4
0,37	3930	3749	3,3	VGM-G147G77	4
0,42	3500	3338	3,7	VGM-G147G77	4
0,16	9200	8776	0,85	VGM-G137G77	4
0,19	7830	7472	1,00	VGM-G137G77	4
0,21	6890	6571	1,15	VGM-G137G77	4
0,24	6160	5882	1,30	VGM-G137G77	4
0,27	5360	5119	1,50	VGM-G137G77	4
0,31	4690	4474	1,70	VGM-G137G77	4
0,36	4090	3905	1,95	VGM-G137G77	4
0,29	5070	4836	1,60	VGM-G137G77	4
0,35	4150	3956	1,95	VGM-G137G77	4
0,39	3780	3608	2,1	VGM-G137G77	4
0,42	3460	3298	2,3	VGM-G137G77	4
0,46	3150	3007	2,5	VGM-G137G77	4
0,31	4640	4423	0,95	VGM-G107G77	4
0,36	4080	3892	1,05	VGM-G107G77	4
0,41	3590	3423	1,20	VGM-G107G77	4
0,46	3190	3048	1,35	VGM-G107G77	4
0,36	4050	3863	1,05	VGM-G107G77	4
0,41	3530	3372	1,20	VGM-G107G77	4
0,45	3210	3060	1,35	VGM-G107G77	4
0,53	2730	2603	1,60	VGM-G107G77	4
0,61	2410	2296	1,80	VGM-G107G77	4
0,66	2190	2092	1,95	VGM-G107G77	4
0,70	2090	1995	2,1	VGM-G107G77	4
0,77	1900	1809	2,3	VGM-G107G77	4
0,87	1670	1597	2,6	VGM-G107G77	4
1,1	1270	1216	3,4	VGM-G107G77	4
0,52	2790	2664	1,05	VGM-G97G57	4
0,62	2360	2251	1,25	VGM-G97G57	4
0,70	2080	1980	1,45	VGM-G97G57	4
0,80	1820	1738	1,65	VGM-G97G57	4
0,86	1690	1616	1,75	VGM-G97G57	4
0,97	1500	1427	2,0	VGM-G97G57	4
1,2	1260	1203	2,4	VGM-G97G57	4
1,3	1140	1090	2,6	VGM-G97G57	4
1,5	980	933	3,1	VGM-G97G57	4
1,6	920	874	3,3	VGM-G97G57	4
1,8	810	769	3,7	VGM-G97G57	4
0,45	3250	3099	0,90	VGM-G97G57	4
0,52	2830	2698	1,05	VGM-G97G57	4
0,60	2440	2324	1,25	VGM-G97G57	4
0,77	1900	1813	1,60	VGM-G97G57	4
0,93	1570	1500	1,00	VGM-G87G57	4
0,98	1490	1418	1,05	VGM-G87G57	4
1,1	1290	1231	1,20	VGM-G87G57	4

VGM-G

Частота вращения выходного вала (об/мин)	Крутящий момент на выходе (Нм)	Передаточное число (i)	Сервис-фактор (f <sub>p</sub> )	Тип	Количество полюсов электродвигателя
<b>0,18 кВт</b>					
1,2	1190	1136	1,30	VGM-G87G57	4
1,3	1100	1052	1,40	VGM-G87G57	4
1,5	990	941	1,55	VGM-G87G57	4
1,7	830	795	1,85	VGM-G87G57	4
0,90	1620	1541	0,95	VGM-G87G57	4
1,1	1380	1312	1,15	VGM-G87G57	4
1,2	1190	1140	1,30	VGM-G87G57	4
1,4	1060	1011	1,45	VGM-G87G57	4
1,6	930	889	1,65	VGM-G87G57	4
1,8	820	783	1,90	VGM-G87G57	4
1,6	920	874	0,90	VGM-G77G37	4
1,8	800	764	1,00	VGM-G77G37	4
2,0	710	679	1,15	VGM-G77G37	4
2,4	600	573	1,35	VGM-G77G37	4
1,7	860	818	0,95	VGM-G77G37	4
1,9	765	728	1,05	VGM-G77G37	4
2,2	670	640	1,20	VGM-G77G37	4
2,5	595	566	1,40	VGM-G77G37	4
2,9	505	482	1,60	VGM-G77G37	4
3,2	455	435	1,80	VGM-G77G37	4
3,7	390	374	2,1	VGM-G77G37	4
4,2	345	328	2,4	VGM-G77G37	4
4,8	305	291	2,7	VGM-G77G37	4
2,4	600	574	1,00	VGM-G67G37	4
2,9	510	487	1,20	VGM-G67G37	4
2,4	600	573	1,00	VGM-G67G37	4
2,8	520	496	1,15	VGM-G67G37	4
3,2	460	438	1,30	VGM-G67G37	4
3,5	415	394	1,45	VGM-G67G37	4
4,1	360	343	1,65	VGM-G67G37	4
4,7	305	293	1,95	VGM-G67G37	4
5,3	275	261	2,2	VGM-G67G37	4
3,1	470	447	0,95	VGM-G57G37	4
3,4	430	410	1,05	VGM-G57G37	4
3,0	495	471	0,90	VGM-G57G37	4
3,9	375	357	1,20	VGM-G57G37	4
4,3	340	323	1,35	VGM-G57G37	4
5,1	285	271	1,60	VGM-G57G37	4
5,8	250	239	1,80	VGM-G57G37	4
6,5	225	215	2,0	VGM-G57G37	4
3,9	375	359	1,20	VGM-G57G37	4
4,3	340	326	1,30	VGM-G57G37	4
4,7	310	294	1,45	VGM-G57G37	4
5,3	275	263	1,65	VGM-G57G37	4
5,7	255	244	1,75	VGM-G57G37	4
6,3	230	221	1,95	VGM-G57G37	4
7,4	197	188	2,3	VGM-G57G37	4
8,7	167	159	2,7	VGM-G57G37	4
4,7	310	294	0,95	VGM-G47G37	4
5,6	260	249	1,15	VGM-G47G37	4
6,2	235	223	1,30	VGM-G47G37	4
7,3	199	190	1,50	VGM-G47G37	4
7,0	210	199	0,95	VGM-G37G17	4
8,1	180	172	1,10	VGM-G37G17	4
9,3	157	150	1,25	VGM-G37G17	4
6,9	210	202	0,95	VGM-G37G17	4
7,8	188	179	1,05	VGM-G37G17	4
8,9	163	156	1,20	VGM-G37G17	4
9,6	152	145	0,85	VGM-G27G17	4
11	134	128	0,95	VGM-G27G17	4
12	118	113	1,10	VGM-G27G17	4
14	101	96	1,30	VGM-G27G17	4

Частота вращения выходного вала (об/мин)	Крутящий момент на выходе (Нм)	Передаточное число (i)	Сервис-фактор (f <sub>p</sub> )	Тип	Количество полюсов электродвигателя
<b>0,18 кВт</b>					
10	146	139	0,90	VGM-G27G17	4
11	127	121	1,05	VGM-G27G17	4
13	112	107	1,15	VGM-GF27G17	4
15	97	93	1,35	VGM-GF27G17	4
3,8	455	225,68	1,80	VGM-G77	6
4,4	390	192,56	2,1	VGM-G77	6
5,0	340	168,38	2,4	VGM-G77	6
5,4	320	158,10	2,6	VGM-GF77	6
6,1	285	140,35	2,9	VGM-GF77	6
7,1	240	119,04	3,4	VGM-GF77	6
6,2	280	225,68	2,9	VGM-G77	4
7,2	240	192,56	3,4	VGM-G77	4
8,3	210	168,38	3,9	VGM-G77	4
8,8	196	158,10	4,2	VGM-GF77	4
9,9	174	140,35	4,7	VGM-GF	

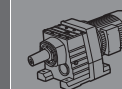
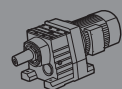

VGM-G

Частота вращения выходного вала (об/мин)	Крутящий момент на выходе (Нм)	Передаточное число (i)	Сервис-фактор (f <sub>v</sub> )	Тип	Количество полюсов электродвигателя
<b>0,18 кВт</b>					
23	76	61,18	2,6	VGM-G37	4
25	69	55,76	2,9	VGM-GF37	4
29	59	48,08	3,4		
11	157	127,30	0,85		
13	134	108,38	0,95		
15	116	93,45	1,10		
16	108	87,10	1,20		
18	94	76,14	1,40		
19	88	71,37	1,45		
22	78	62,98	1,65		
24	71	57,40	1,85	VGM-G27	4
28	61	49,49	2,1	VGM-GF27	4
30	57	46,13	2,3		
34	50	40,33	2,6		
37	47	37,80	2,8		
42	41	33,36	3,2		
47	37	29,57	3,6		
55	31	25,14	4,2		
48	36	29,15	3,6		
52	33	26,80	3,9		
61	28	22,93	4,6		
70	25	19,88	5,3	VGM-G37	4
75	23	18,58	5,7	VGM-GF37	4
87	20	16,06	6,5		
102	17	13,64	7,7		
17	101	81,64	0,85		
20	87	70,39	1,00		
21	81	65,61	1,05		
24	71	57,35	1,20		
26	66	53,76	1,30		
29	59	47,44	1,45		
33	52	42,06	1,65	VGM-G17	4
36	48	38,61	1,80	VGM-GF17	4
38	45	36,20	1,90		
44	39	31,94	2,2		
49	35	28,32	2,4		
58	30	24,07	2,9		
55	31	25,23	2,7		
60	29	23,15	3,0		
71	24	19,71	3,5		
82	21	16,99	4,0		
88	20	15,84	4,3		
100	17	13,84	5,0		
107	16	12,98	5,3		
121	14	11,45	5,7		
137	13	10,15	6,1	VGM-G17	4
161	11	8,63	6,7	VGM-GF17	4
184	9,3	7,55	6,0		
197	8,7	7,04	6,3		
226	7,6	6,15	7,1		
241	7,1	5,76	7,4		
273	6,3	5,09	8,1		
308	5,6	4,51	8,6		
363	4,7	3,83	9,5		
140	12	6,07	3,5		
164	10	5,18	7,2	VGM-G67	6
188	9,2	4,53	9,0	VGM-GF67	6
200	8,6	4,25	9,3		
229	7,5	6,07	5,7		
268	6,4	5,18	12		
307	5,6	4,53	15	VGM-G67	4
327	5,3	4,25	15	VGM-GF67	4
369	4,7	3,77	19		
434	4,0	3,20	25		

Частота вращения выходного вала (об/мин)	Крутящий момент на выходе (Нм)	Передаточное число (i)	Сервис-фактор (f <sub>v</sub> )	Тип	Количество полюсов электродвигателя
<b>0,18 кВт</b>					
481	3,6	2,89	30		
547	3,1	2,54	38	VGM-GX67	4
579	3,0	2,40	41	VGM-GXF67	4
681	2,5	2,04	53		
155	11	5,50	3,5		
168	10	5,07	3,5	VGM-GX57	6
195	8,8	4,35	7,7	VGM-GXF57	6
224	7,7	3,79	9,0		
253	6,8	5,50	5,7		
274	6,3	5,07	5,7		
320	5,4	4,35	13		
367	4,7	3,79	15		
392	4,4	3,55	16		
443	3,9	3,14	17	VGM-GX57	4
478	3,6	2,91	19	VGM-GXF57	4
527	3,3	2,64	21		
586	2,9	2,37	24		
681	2,5	2,04	27		
724	2,4	1,92	29		
842	2,0	1,65	34		
<b>0,25 кВт</b>					
0,14	14300	9795	0,90		
0,17	12200	8312	1,05		
0,19	10700	7320	1,20		
0,21	9600	6556	1,35		
0,25	8120	5546	1,60	VGM-G147G77	4
0,28	7190	4907	1,80	VGM-GF147G77	4
0,33	6250	4270	2,1		
0,37	5490	3749	2,4		
0,42	4890	3338	2,7		
0,48	4250	2901	3,1		
0,24	8610	5882	0,95		
0,27	7500	5119	1,05	VGM-G137G77	4
0,31	6550	4474	1,20	VGM-GF137G77	4
0,36	5720	3905	1,40		
0,29	7080	4836	1,15		
0,35	5790	3956	1,40		
0,39	5280	3608	1,50	VGM-G137G77	4
0,42	4830	3298	1,65	VGM-GF137G77	4
0,46	4400	3007	1,80		
0,52	3920	2675	2,0		
0,57	3570	2435	2,2		
0,67	3030	2071	2,6	VGM-G137G77	4
0,87	2340	1597	3,4	VGM-GF137G77	4
0,99	2050	1397	3,9		
1,1	1820	1246	4,4		
0,46	4460	3048	0,95	VGM-G107G77	4
				VGM-GF107G77	4
0,45	4480	3060	0,95		
0,53	3810	2603	1,15	VGM-G107G77	4
0,61	3360	2296	1,30	VGM-GF107G77	4
0,66	3060	2092	1,40		
0,70	2920	1995	1,45		
0,77	2650	1809	1,60		
0,87	2340	1597	1,85		
1,1	1780	1216	2,4	VGM-G107G77	4
1,3	1610	1096	2,7	VGM-GF107G77	4
1,5	1360	929	3,2		
1,7	1210	828	3,5		
0,80	2550	1738	1,20	VGM-G97G57	4
0,86	2370	1616	1,25	VGM-GF97G57	4

VGM-G

Частота вращения выходного вала (об/мин)	Крутящий момент на выходе (Нм)	Передаточное число (i)	Сервис-фактор (f <sub>v</sub> )	Тип	Количество полюсов электродвигателя
<b>0,25 кВт</b>					
0,77	2660	1813	1,15		
0,88	2320	1581	1,30		
1,0	2030	1389	1,45		
1,1	1800	1230	1,65	VGM-G97G57	4
1,5	1380	944	2,2	VGM-GF97G57	4
1,7	1210	823	2,5		
1,9	1080	737	2,8		
2,2	930	637	3,2		
1,2	1660	1136	0,95		
1,3	1540	1052	1,00	VGM-G87G57	4
1,5	1380	941	1,10	VGM-GF87G57	4
1,7	1160	795	1,35		
1,2	1670	1140	0,95		
1,4	1480	1011	1,05		
1,6	1300	889	1,20	VGM-G87G57	4
1,8	1150	783	1,35	VGM-GF87G57	4
3,0	670	456	2,3		
3,4	590	404	2,6		
3,5	575	394	2,7		
3,9	520	354	3,0	VGM-G87G57	4
4,6	440	299	3,5	VGM-GF87G57	4
5,5	370	253	4,2		
2,4	840	573	1,00	VGM-G77G37	4
				VGM-GF77G37	4
2,5	830	566	1,00		
2,9	705	482	1,15		
3,2	635	435	1,30		
3,7	550	374	1,50	VGM-G77G37	4
4,2	480	328	1,70	VGM-GF77G37	4
4,8	425	291	1,90		
5,4	380	259	2,2		
6,3	325	222	2,5		
3,6	575	391	1,05		
3,8	535	365	1,10		
4,5	455	311	1,30		
5,3	385	264	1,55	VGM-G67G37	4
5,9	345	234	1,75	VGM-GF67G37	4
7,0	290	199	2,1		
7,8	260	179	2,3		
4,3	475	323	0,95		
5,1	395	271	1,15		
5,8	350	239	1,30		
6,5	315	215	1,45	VGM-G57G37	4
7,5	270	186	1,65	VGM-GF57G37	4
8,5	240	164	1,85		
9,8	210	142	2,2		
4,3	475	326	0,95		
4,7	430	294	1,05		
5,3	385	263	1,15	VGM-G57G37	4
5,7	355	244	1,25	VGM-GF57G37	4
6,3	325	221	1,40		
6,2	325	223	0,90		
7,3	280	190	1,10	VGM-G47G37	4
7,8	260	178	1,15	VGM-GF47G37	4
9,3	220	150	1,35		
9,3	220	150	0,90		
11	190	130	1,05		
11	182	124	1,10	VGM-G37G17	4
13	161	110	1,25	VGM-GF37G17	4
15	138	94	1,45		
10	198	135	1,00		
11	186	127	1,10	VGM-G37G17	4
13	152	104	1,30	VGM-GF37G17	4
15	132	90	1,50		

Частота вращения выходного вала (об/мин)	Крутящий момент на выходе (Нм)	Передаточное число (i)	Сервис-фактор (f <sub>v</sub> )	Тип	Количество полюсов электродвигателя
<b>0,25 кВт</b>					
2,3	1060	285,61	2,8		
2,6	930	252,07	3,2	VGM-G97	8
2,7	880	237,82	3,4	VGM-GF97	8
3,0	790	213,20	3,8		
2,5	940	253,56	1,65		
2,9	820	222,70	1,90	VGM-G87	8
3,1	775	209,59	2,0	VGM-GF87	8
3,5	690	186,94	2,2		
3,8	625	168,38	1,30		
4,1	585	158,10	1,40	VGM-G77	8
4,6	520	140,35	1,60	VGM-GF77	8
5,4	440	119,04	1,85		
3,8	635	225,68	1,30		
4,4	540	192,56	1,50		
5,0	475	168,38	1,75	VGM-G77	6
5,4	445	158,10	1,85	VGM-GF77	6
6,1	395	140,35	2,1		
6,2	390	225,68	2,1		
7,2	330	192,56	2,5		
8,3	290	168,38	2,8	VGM-G77	4
8,8	270	158,10	3,0	VGM-GF77	4
9,9	240	140,35	3,4		
12	205	119,04	4,0		
4,5	535	190,00	1,10		
4,9	490	175,03	1,20		
5,7	420	150,37	1,40		
6,5	370	130,91	1,		

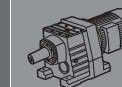
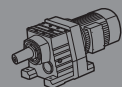

VGM-G

Частота вращения выходного вала (об/мин)	Крутящий момент на выходе (Нм)	Передаточное число (i)	Сервис-фактор (f <sub>s</sub> )	Тип	Количество полюсов электродвигателя
<b>0,25 кВт</b>					
22	108	62,72	2,8	VGM-G47	4
25	95	55,41	3,2	VGM-GF47	4
27	88	51,46	3,4		
30	80	46,64	3,7		
10	230	134,82	0,85		
11	210	123,66	0,95		
13	181	105,28	1,10		
15	156	90,77	1,30		
16	145	84,61	1,40		
19	127	73,96	1,55		
20	119	69,33	1,70	VGM-G37	4
23	105	61,18	1,90	VGM-GF37	4
25	96	55,76	2,1		
29	83	48,08	2,4		
31	77	44,81	2,6		
35	67	39,17	3,0		
38	63	36,72	3,2		
43	56	32,40	3,6		
16	150	87,10	0,85		
18	131	76,14	1,00		
19	123	71,37	1,05		
22	108	62,98	1,20		
24	99	57,40	1,30		
28	85	49,49	1,55	VGM-G27	4
30	79	46,13	1,65	VGM-GF27	4
34	69	40,33	1,90		
37	65	37,80	2,0		
42	57	33,36	2,3		
47	51	29,57	2,6		
55	43	25,14	3,0		
48	50	29,15	2,6		
52	46	26,80	2,8		
61	39	22,93	3,3		
70	34	19,88	3,8		
75	32	18,58	4,1		
87	28	16,06	4,7		
102	23	13,64	5,5		
114	21	12,18	6,2		
134	18	10,41	6,8	VGM-G27	4
148	16	9,41	7,5	VGM-GF27	4
170	14	8,16	8,3		
182	13	7,63	8,5		
211	11	6,59	9,4		
248	9,6	5,60	10		
278	8,6	5,00	11		
326	7,3	4,27	12		
348	6,9	4,00	12		
412	5,8	3,37	14		
24	98	57,35	0,85		
26	92	53,76	0,90		
29	81	47,44	1,05		
33	72	42,06	1,20		
36	66	38,61	1,30	VGM-G17	4
38	62	36,20	1,35	VGM-GF17	4
44	55	31,94	1,55		
49	49	28,32	1,75		
58	41	24,07	2,1		
55	43	25,23	1,95		
60	40	23,15	2,1		
71	34	19,71	2,5		
82	29	16,99	2,9	VGM-G17	4
88	27	15,84	3,1	VGM-GF17	4
100	24	13,84	3,6		
107	22	12,98	3,8		
121	20	11,45	4,1		

Частота вращения выходного вала (об/мин)	Крутящий момент на выходе (Нм)	Передаточное число (i)	Сервис-фактор (f <sub>s</sub> )	Тип	Количество полюсов электродвигателя
<b>0,25 кВт</b>					
137	17	10,15	4,4		
161	15	8,63	4,9		
184	13	7,55	4,3		
197	12	7,04	4,5		
226	11	6,15	5,1	VGM-G17	4
241	9,9	5,76	5,4	VGM-GF17	4
273	8,7	5,09	5,8		
308	7,7	4,51	6,2		
363	6,6	3,83	6,8		
140	17	6,07	2,5		
164	15	5,18	5,2	VGM-G67	6
188	13	4,53	6,4	VGM-GF67	6
200	12	4,25	6,7		
229	10	6,07	4,1		
268	8,9	5,18	8,4		
307	7,8	4,53	11		
327	7,3	4,25	11		
369	6,5	3,77	13	VGM-G67	4
434	5,5	3,20	18	VGM-GF67	4
481	5,0	2,89	21		
547	4,4	2,54	27		
579	4,1	2,40	30		
681	3,5	2,04	38		
155	15	5,50	2,5		
168	14	5,07	2,5	VGM-G57	6
195	12	4,35	5,6	VGM-GF57	6
224	11	3,79	6,5		
253	9,4	5,50	4,1		
274	8,7	5,07	4,1		
320	7,5	4,35	9,1		
367	6,5	3,79	11		
443	5,4	3,14	12		
478	5,0	2,91	13	VGM-G57	4
527	4,5	2,64	15	VGM-GF57	4
586	4,1	2,37	17		
681	3,5	2,04	20		
724	3,3	1,92	21		
842	2,8	1,65	24		
<b>0,37 кВт</b>					
0,19	16000	7320	0,80		
0,21	14400	6556	0,90		
0,25	12100	5546	1,05		
0,28	10700	4907	1,20	VGM-G147G77	4
0,33	9350	4270	1,40	VGM-GF147G77	4
0,37	8210	3749	1,60		
0,42	7310	3338	1,80		
0,48	6350	2901	2,0		
0,31	9800	4474	0,80	VGM-G137G77	4
0,36	8550	3905	0,95	VGM-GF137G77	4
0,35	8660	3956	0,90		
0,39	7900	3608	1,00		
0,42	7220	3298	1,10	VGM-G137G77	4
0,46	6590	3007	1,20	VGM-GF137G77	4
0,55	5530	2525	1,45		
0,63	4870	2222	1,65		
0,52	5860	2675	1,35		
0,57	5330	2435	1,50		
0,67	4540	2071	1,75		
0,87	3500	1597	2,3	VGM-G137G77	4
0,99	3060	1397	2,6	VGM-GF137G77	4
1,1	2730	1246	2,9		
1,3	2410	1100	3,3		
1,5	2080	952	3,8		

Частота вращения выходного вала (об/мин)	Крутящий момент на выходе (Нм)	Передаточное число (i)	Сервис-фактор (f <sub>s</sub> )	Тип	Количество полюсов электродвигателя
<b>0,37 кВт</b>					
0,66	4580	2092	0,95		
0,81	3760	1718	1,15		
0,91	3330	1522	1,30	VGM-G107G77	4
1,0	3050	1394	1,40	VGM-GF107G77	4
1,2	2600	1187	1,65		
1,3	2270	1036	1,90		
0,70	4370	1995	1,00		
0,77	3960	1809	1,10		
0,87	3500	1597	1,25		
1,1	2660	1216	1,60	VGM-G107G77	4
1,3	2400	1096	1,80	VGM-GF107G77	4
1,5	2030	929	2,1		
1,7	1810	828	2,4		
1,2	2630	1203	1,15	VGM-G97G57	4
1,3	2390	1090	1,25	VGM-GF97G57	4
1,0	3040	1389	1,00		
1,1	2690	1230	1,10		
1,5	2070	944	1,45		
1,7	1800	823	1,65		
1,9	1610	737	1,85	VGM-G97G57	4
2,2	1400	637	2,2	VGM-GF97G57	4
2,5	1230	560	2,4		
2,9	1050	478	2,9		
3,7	830	377	3,6		
4,2	725	332	4,1		
1,7	1740	795	0,90		
1,9	1630	744	0,95	VGM-G87G57	4
2,2	1410	644	1,10	VGM-GF87G57	4
1,8	1710	783	0,90		
3,0	1000	456	1,55	VGM-G87G57	4
3,4	880	404	1,75	VGM-GF87G57	4
2,6	1180	539	1,30		
3,0	1030	469	1,50		
3,5	860	394	1,80		
3,9	775	354	2,0	VGM-G87G57	4
4,6	655	299	2,4	VGM-GF87G57	4
5,5	555	253	2,8		
6,0	505	231	3,1		
3,7	820	374	1,00		
4,2	720	328	1,15		
4,8	635	291	1,30		
5,4	565	259	1,45	VGM-G77G37	4
6,3	485	222	1,70	VGM-GF77G37	4
7,1	430	196	1,90		
8,0	380	173	2,2		
9,3	330	150	2,5		
4,7	640	293	0,95		
5,3	570	261	1,05	VGM-G67G37	4
6,1	500	229	1,20	VGM-GF67G37	4
7,0	435	198	1,40		
3,1	1140	285,61	2,6		
3,5	1010	252,07	3,0	VGM-G97	6
3,7	950	237,82	3,2	VGM-GF97	6
4,2	850	213,20	3,5		
3,5	1010	253,56	1,55		
4,0	890	222,70	1,75		
4,2	840	209,59	1,85	VGM-G87	6
4,7	745	186,94	2,1	VGM-GF87	6
5,5	640	159,76	2,4		
6,1	580	145,00	2,7		

Частота вращения выходного вала (об/мин)	Крутящий момент на выходе (Нм)	Передаточное число (i)	Сервис-фактор (f <sub>s</sub> )	Тип	Количество полюсов электродвигателя
<b>0,37 кВт</b>					
5,3	670	168,38	1,20		
5,6	630	158,10	1,30	VGM-G77	6
6,3	560	140,35	1,45	VGM-GF77	6
6,2	575	225,68	1,45		
7,2	490	192,56	1,70		
8,3	430	168,38	1,90		
8,8	400	158,10	2,0	VGM-G77	4
9,9	355	140,35	2,3	VGM-GF77	4
12	305	119,04	2,7		
13	275	107,47	3,0		
15	240	94,55	3,4		
16	225	89,28	3,6		
5,9	600	150,37	1,00		
6,8	525	130,91	1,15	VGM-G67	6
7,2	490	122,64	1,25	VGM-GF67	6
8,2	435	108,35	1,40		
7,3	485	190,00	1,25		
7,9	445	175,03	1,35		
9,2	380	150,37	1,55		
11	335	130,91	1,80		
11	310	122,64	1,90		
13	275	108,35	2,2		
14	255	100,63	2,3	VGM-G67	4
15	230	91,20	2,6	VGM-GF67	4
17	210	81,89	2,9		
20	179	70,53	3,3		
21	169	66,33	3,6		
23	153	60,01	3,9		
25	142	55,74	4,2		
6,6	535	134,18	0,85		
7,6	465	116,81	0,95	VGM-G57	6
8,1	435	109,43	1,05	VGM-GF57	6
9,2	385	96,68	1,15		
8,2	430	169,54	1,05		
8,9	395	156,18	1,15		
10	340	134,18	1,30		
12	295	116,81	1,50		
13	280	109,43	1,60		
14	245	96,68	1,85		
15	230	89,80	1,95	VGM-G57	4
17	205	81,38	2,2	VGM-GF57	4
19	186	73,07	2,4		
21	164	64,70	2,7		
23	154				



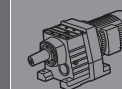
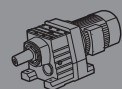

VGM-G

Частота вращения выходного вала (об/мин)	Крутящий момент на выходе (Нм)	Передаточное число (i)	Сервис-фактор (f <sub>p</sub> )	Тип	Количество полюсов электродвигателя		
<b>0,37 кВт</b>							
42	84	33,00	2,9	VGM-G47 VGM-GF47	4		
46	77	30,40	2,8				
53	66	26,12	4,5				
61	58	22,74	5,2				
65	54	21,30	5,5				
15	230	90,77	0,85	VGM-G37 VGM-GF37	4		
16	215	84,61	0,95				
19	188	73,96	1,05				
20	176	69,33	1,15				
23	156	61,18	1,30				
25	142	55,76	1,40				
29	122	48,08	1,65				
31	114	44,81	1,75				
35	100	39,17	2,0				
38	93	36,72	2,1				
43	82	32,40	2,4				
48	73	28,73	2,7				
57	62	24,42	3,2				
49	72	28,32	2,8			VGM-G37 VGM-GF37	4
53	66	26,03	2,8				
62	57	22,27	3,5				
72	49	19,31	4,1				
77	46	18,05	4,4				
89	40	15,60	5,0				
105	34	13,25	5,6				
117	30	11,83	6,1				
22	160	62,98	0,80	VGM-G27 VGM-GF27	4		
24	146	57,40	0,90				
28	126	49,49	1,05				
30	117	46,13	1,10				
34	103	40,33	1,25				
37	96	37,80	1,35				
42	85	33,36	1,55				
47	75	29,57	1,75				
55	64	25,14	2,0				
48	74	29,15	1,75			VGM-G27 VGM-GF27	4
52	68	26,80	1,90				
61	58	22,93	2,2				
70	51	19,88	2,6				
75	47	18,58	2,8				
87	41	16,06	3,2				
102	35	13,64	3,7				
36	98	38,61	0,85	VGM-G17 VGM-GF17	4		
38	92	36,20	0,90				
44	81	31,94	1,05				
49	72	28,32	1,20				
58	61	24,07	1,40				
55	64	25,23	1,35			VGM-G17 VGM-GF17	4
60	59	23,15	1,45				
71	50	19,71	1,70				
82	43	16,99	1,95				
88	40	15,84	2,1				
100	35	13,84	2,4				
107	33	12,98	2,6				
121	29	11,45	2,8				
137	26	10,15	3,0				
161	22	8,63	3,3				
184	19	7,55	2,9				
197	18	7,04	3,1				
226	16	6,15	3,5				
241	15	5,76	3,6				
273	13	5,09	3,9				
308	11	4,51	4,2				
363	9,7	3,83	4,6				

Частота вращения выходного вала (об/мин)	Крутящий момент на выходе (Нм)	Передаточное число (i)	Сервис-фактор (f <sub>p</sub> )	Тип	Количество полюсов электродвигателя		
<b>0,37 кВт</b>							
171	21	5,18	3,6	VGM-G67 VGM-GF67	6		
195	18	4,53	4,5				
208	17	4,25	4,7				
235	15	3,77	5,8				
229	15	6,07	2,8			VGM-G67 VGM-GF67	4
268	13	5,18	5,7				
307	12	4,53	7,1				
327	11	4,25	7,4				
369	9,6	3,77	9,1				
434	8,1	3,20	12				
481	7,3	2,89	14				
547	6,5	2,54	18				
579	6,1	2,40	20				
681	5,2	2,04	26				
203	17	4,35	3,9	VGM-G57 VGM-GF57	6		
234	15	3,79	4,6				
249	14	3,55	4,9				
253	14	5,50	2,8	VGM-G57 VGM-GF57	4		
274	13	5,07	2,8				
320	11	4,35	6,1				
367	9,6	3,79	7,2				
392	9,0	3,55	7,6				
443	8,0	3,14	8,1				
478	7,4	2,91	9,1				
527	6,7	2,64	10				
586	6,0	2,37	11				
681	5,2	2,04	13				
724	4,9	1,92	14				
842	4,2	1,65	16				
0,23	19800	6064	0,90			VGM-G167G97 VGM-GF167G97	4
0,26	17600	5395	1,00				
0,30	15100	4644	1,20				
0,37	12200	3741	1,50				
0,28	16000	4907	0,80	VGM-G147G77 VGM-GF147G77	4		
0,33	13900	4270	0,95				
0,37	12200	3749	1,05				
0,42	10900	3338	1,20				
0,48	9450	2901	1,40				
0,55	8160	2506	1,60				
0,63	7240	2222	1,80				
0,71	6380	1957	2,0				
0,80	5630	1727	2,3	VGM-G147G77 VGM-GF147G77	4		
1,1	4290	1318	3,0				
1,2	3770	1156	3,5				
0,55	8230	2525	0,95			VGM-G137G77 VGM-GF137G77	4
0,52	8720	2675	0,90				
0,57	7930	2435	1,00	VGM-G137G77 VGM-GF137G77	4		
0,67	6750	2071	1,20				
0,87	5200	1597	1,55				
0,99	4550	1397	1,75				
1,1	4060	1246	1,95				
1,3	3580	1100	2,2				
1,5	3100	952	2,6				
1,7	2680	824	3,0				
1,0	4540	1394	0,95			VGM-G107G77 VGM-GF107G77	4
1,2	3870	1187	1,10				
1,3	3380	1036	1,25				

Частота вращения выходного вала (об/мин)	Крутящий момент на выходе (Нм)	Передаточное число (i)	Сервис-фактор (f <sub>p</sub> )	Тип	Количество полюсов электродвигателя		
<b>0,55 кВт</b>							
1,5	3000	920	1,45	VGM-G107G77 VGM-GF107G77	4		
1,7	2660	815	1,60				
1,9	2400	737	1,80				
2,2	2070	636	2,1				
1,1	3960	1216	1,10			VGM-G107G77 VGM-GF107G77	4
1,3	3570	1096	1,20				
1,5	3030	929	1,40				
1,7	2700	828	1,60				
1,7	2680	823	1,10	VGM-G97G57 VGM-GF97G57	4		
1,9	2400	737	1,25				
2,2	2080	637	1,45				
2,5	1820	560	1,65				
2,9	1560	478	1,95				
3,7	1230	377	2,4				
4,2	1080	332	2,8				
4,7	970	297	3,1				
5,7	795	244	3,8				
2,6	1710	525	0,90			VGM-G87G57 VGM-GF87G57	4
3,0	1490	456	1,05				
3,4	1320	404	1,20				
3,9	1160	357	1,35				
4,5	1010	309	1,55				
3,0	1530	469	1,00			VGM-G87G57 VGM-GF87G57	4
3,5	1280	394	1,20				
3,9	1150	354	1,35				
4,9	920	281	0,90	VGM-G77G37 VGM-GF77G37	4		
6,0	755	231	1,10				
6,3	715	219	1,15				
7,5	605	185	1,35				
2,7	1980	252,07	1,50			VGM-G97 VGM-GF97	8
2,8	1860	237,82	1,60				
3,1	1670	213,20	1,80	VGM-G97 VGM-GF97	6		
3,1	1690	285,61	1,75				
3,5	1500	252,07	2,0				
3,7	1410	237,82	2,1				
4,2	1270	213,20	2,4				
4,9	1080	285,61	2,8	VGM-G97 VGM-GF97	4		
5,5	950	252,07	3,1				
5,8	900	237,82	3,3				
6,5	810	213,20	3,7				
3,5	1500	253,56	1,05			VGM-G87 VGM-GF87	6
4,0	1320	222,70	1,15				
4,2	1240	209,59	1,25				
4,7	1110	186,94	1,40				
5,5	950	159,76	1,65				
6,1	860	145,00	1,80				
6,2	840	222,70	1,85	VGM-G87 VGM-GF87	4		
6,6	790	209,59	1,95				
7,4	705	186,94	2,2				
8,7	605	159,76	2,6				
9,6	550	145,00	2,8				
11	485	128,52	3,2				
11	460	121,80	3,4				
13	405	106,60	3,8				
7,2	730	192,56	1,15			VGM-G77 VGM-GF77	4
8,3	635	168,38	1,30				
8,8	595	158,10	1,35				
9,9	530	140,35	1,55				
12	450	119,04	1,80				
13	405	107,47	2,0				
15	355	94,55	2,3				
16	335	89,28	2,4				

Частота вращения выходного вала (об/мин)	Крутящий момент на выходе (Нм)	Передаточное число (i)	Сервис-фактор (f <sub>p</sub> )	Тип	Количество полюсов электродвигателя		
<b>0,55 кВт</b>							
18	285	76,02	2,9	VGM-G77 VGM-GF77	4		
20	260	69,09	3,1				
22	240	63,74	3,4				
9,2	570	150,37	1,05	VGM-G67 VGM-GF67	4		
11	495	130,91	1,20				
11	465	122,64	1,30				
13	410	108,35	1,45				
14	380	100,63	1,60				
15	345	91,20	1,75				
17	310	81,89	1,95				
20	265	70,53	2,3				
21	250	66,33	2,4				
23	225	60,01	2,6				
25	210	55,74	2,8				
10	505	134,18	0,90			VGM-G57 VGM-GF57	4
12	440	116,81	1,00				
13	415	109,43	1,10				
14	365	96,68	1,25				
15	340	89,80	1,35				
17	305	81,38	1,45				
19	275	73,07	1,65				
21	245	64,70	1,85				
23	230	60,61	1,95				
26	200	53,55	2,2				
28	188	49,74	2,4				
31	170	45,07	2,6				
34	153	40,47	2,9				
40	132	34,86	3,4				
42	124	32,78	3,6				
49	107	28,21	4,2				
55	95	25,20	4,7				
58	90	23,87	5,0	VGM-G57 VGM-GF57	4		
62	85	22,41	5,3				
70	75	19,89	6,0				
14	370	98,52	0,80	VGM-G47 VGM-GF47	4		
15	345	91,50	0,85				
17	315	82,93	0,95				
19	280	74,46	1,05				
21	255	66,95	1,20				
22	235	62,72	1,25				
25	210	55,41	1,45				
27	194	51,46	1,55				
30	176	46,64	1,70				
33	158	41,88	1,90				
39	136	36,07	2,2				
41	128	33,92	2,3				
48	110	29,19	2,7				
53	99	26,08	3,0				
61	86	22,74	3,5				
65	80	21,30	3,7				
23	230	61,18	0,85	VGM-G37 VGM-GF37	4		
25	210	55,76	0,95				
29	182	48,08	1,10				
31	169	44,81	1,20				
35	148	39,17	1,35				
38	139	36,72	1,45				
43	122	32,40	1,65				
48	109	28,73	1,85				
57	92	24,42	2,2				
72	73	19,31	2,7			VGM-G37 VGM-GF37	4
77	68	18,05	2,9				
89	59	15,60	3,4				
105	50	13,25	3,8				
117	45	11,83	4,1				

VGM-G

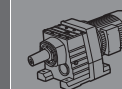
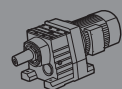

VGM-G

Частота вращения выходного вала (об/мин)	Крутящий момент на выходе (Нм)	Передаточное число (i)	Сервис-фактор (f <sub>p</sub> )	Тип	Количество полюсов электродвигателя		
<b>0,55 кВт</b>							
34	152	40,33	0,85	VGM-G27	4		
37	143	37,80	0,90				
42	126	33,36	1,05				
47	112	29,57	1,15				
55	95	25,14	1,35				
61	87	22,93	1,50	VGM-G27	4		
70	75	19,88	1,75				
75	70	18,58	1,85				
87	61	16,06	2,1				
102	52	13,64	2,5				
114	46	12,18	2,8				
134	39	10,41	3,1				
142	37	9,75	3,3				
170	31	8,16	3,8				
182	29	7,63	3,9				
211	25	6,59	4,3				
248	21	5,60	4,7				
278	19	5,00	5,0				
326	16	4,27	5,4				
348	15	4,00	5,6				
412	13	3,37	6,2				
49	107	28,32	0,80	VGM-G17	4		
58	91	24,07	0,95	VGM-GF17	4		
71	74	19,71	1,15	VGM-G17	4		
82	64	16,99	1,30				
88	60	15,84	1,40				
100	52	13,84	1,65				
107	49	12,98	1,75				
121	43	11,45	1,85				
137	38	10,15	2,0				
161	33	8,63	2,2				
184	29	7,55	1,95				
197	27	7,04	2,1				
226	23	6,15	2,3				
241	22	5,76	2,4				
273	19	5,09	2,7				
308	17	4,51	2,8				
363	14	3,83	3,1				
171	31	5,18	2,4	VGM-GX67	6		
195	27	4,53	3,1				
208	25	4,25	3,2				
235	22	3,77	3,9				
268	20	5,18	3,8	VGM-GX67	4		
307	17	4,53	4,8				
327	16	4,25	5,0				
369	14	3,77	6,1				
434	12	3,20	8,3				
481	11	2,89	9,7				
547	9,6	2,54	12				
579	9,1	2,40	14				
681	7,7	2,04	17				
747	7,0	1,86	18				
863	6,1	1,61	19				
203	26	4,35	2,6			VGM-GX57	6
234	22	3,79	3,1				
249	21	3,55	3,3				
282	19	3,14	3,5				
304	17	2,91	3,9				
320	16	4,35	4,1	VGM-GX57	4		
367	14	3,79	4,8				
392	13	3,55	5,1				
443	12	3,14	5,5				
478	11	2,91	6,1				
527	10	2,64	6,9				

Частота вращения выходного вала (об/мин)	Крутящий момент на выходе (Нм)	Передаточное число (i)	Сервис-фактор (f <sub>p</sub> )	Тип	Количество полюсов электродвигателя		
<b>0,55 кВт</b>							
586	9,0	2,37	7,7	VGM-GX57	4		
681	7,7	2,04	9,0				
724	7,3	1,92	9,5				
842	6,2	1,65	11				
939	5,6	1,48	12				
1105	4,8	1,26	13				
<b>0,75 кВт</b>							
0,30	20700	4644	0,85	VGM-G167G97	4		
0,37	16700	3741	1,10				
0,45	13800	3092	1,30				
0,52	11800	2652	1,50	VGM-G167G97	4		
0,60	10300	2300	1,75				
0,68	9180	2055	1,95				
0,97	6410	1434	2,8	VGM-G147G77	4		
0,42	14900	3338	0,85				
0,48	13000	2901	1,00				
0,55	11200	2506	1,15				
0,63	9930	2222	1,30				
0,71	8740	1957	1,50				
0,80	7710	1727	1,70				
1,1	5890	1318	2,2				
1,2	5160	1156	2,5				
0,73	8550	1913	0,95			VGM-G137G77	4
0,86	7250	1623	1,10				
1,0	6100	1366	1,30				
1,1	5510	1233	1,45			VGM-G137G77	4
0,67	9250	2071	0,85				
0,87	7130	1597	1,10				
0,99	6240	1397	1,30				
1,1	5570	1246	1,45				
1,3	4910	1100	1,65				
1,5	4250	952	1,90				
1,7	3680	824	2,2				
2,2	2780	622	2,9				
1,3	4630	1036	0,95	VGM-G107G77	4		
1,5	4110	920	1,05				
1,7	3640	815	1,20				
1,5	4150	929	1,05	VGM-G107G77	4		
1,7	3700	828	1,15				
3,8	1630	366	2,6				
4,3	1440	323	3,0	VGM-G97G57	4		
2,2	2850	637	1,05				
2,5	2500	560	1,20				
2,9	2140	478	1,40				
3,7	1680	377	1,80				
4,2	1480	332	2,0				
4,7	1330	297	2,3				
5,7	1090	244	2,8				
3,4	1800	404	0,85			VGM-G87G57	4
3,9	1590	357	0,95				
4,5	1380	309	1,10				
3,9	1580	354	1,00			VGM-G87G57	4
4,6	1340	299	1,15				
5,5	1130	253	1,35				
2,7	2640	250,65	1,65			VGM-G107	8
3,0	2420	229,49	1,80				
3,4	2140	202,75	2,0				
3,2	2250	213,20	1,35	VGM-G97	8		
3,7	1930	183,65	1,55				
4,1	1770	167,60	1,70				
4,1	1770	167,60	1,70				
4,1	1770	167,60	1,70				

VGM-G

Частота вращения выходного вала (об/мин)	Крутящий момент на выходе (Нм)	Передаточное число (i)	Сервис-фактор (f <sub>p</sub> )	Тип	Количество полюсов электродвигателя		
<b>0,75 кВт</b>							
3,6	1980	252,07	1,50	VGM-G97	6		
3,8	1870	237,82	1,60				
4,3	1680	213,20	1,80				
4,9	1470	285,61	2,0	VGM-G97	4		
5,5	1300	252,07	2,3				
5,8	1230	237,82	2,4				
6,5	1100	213,20	2,7				
7,6	950	183,65	3,2				
8,3	860	167,60	3,5				
4,1	1750	222,70	0,90	VGM-G87	6		
4,3	1650	209,59	0,95				
4,9	1470	186,94	1,05				
5,7	1260	159,76	1,25				
6,3	1140	145,00	1,35				
6,2	1150	222,70	1,35			VGM-G87	4
6,6	1080	209,59	1,45				
7,4	960	186,94	1,60				
8,7	820	159,76	1,90				
9,6	745	145,00	2,1				
11	660	128,52	2,3				
11	630	121,80	2,5				
13	550	106,60	2,8				
14	495	96,04	3,1				
8,3	870	168,38	0,95	VGM-G77	4		
8,8	810	158,10	1,00				
9,9	725	140,35	1,15				
12	615	119,04	1,35				
13	555	107,47	1,50				
15	485	94,55	1,70				
16	460	89,28	1,80				
18	390	76,02	2,1				
20	355	69,09	2,3				
22	330	63,74	2,5				
24	295	57,55	2,8				
27	260	50,63	3,1				
29	245	47,81	3,3				
34	210	40,71	3,9				
11	675	130,91	0,90			VGM-G67	4
11	630	122,64	0,95				
13	560	108,35	1,05				
14	520	100,63	1,15				
15	470	91,20	1,30				
17	420	81,89	1,40				
20	365	70,53	1,65				
21	340	66,33	1,75				
23	310	60,01	1,95				
25	285	55,74	2,1				
28	260	50,51	2,3				
31	235	45,36	2,6				
13	565	109,43	0,80	VGM-G57	4		
14	500	96,68	0,90				
15	465	89,80	0,95				
17	420	81,38	1,05				
19	375	73,07	1,20				
21	335	64,70	1,35				
23	310	60,61	1,45				
26	275	53,55	1,65				
28	255	49,74	1,75				
31	230	45,07	1,95				
34	210	40,47	2,2				
40	180	34,86	2,5				
42	169	32,78	2,7				
49	145	28,21	3,1				
55	130	25,20	3,5				

Частота вращения выходного вала (об/мин)	Крутящий момент на выходе (Нм)	Передаточное число (i)	Сервис-фактор (f <sub>p</sub> )	Тип	Количество полюсов электродвигателя		
<b>0,75 кВт</b>							
58	123	23,87	3,7	VGM-G57	4		
62	115	22,41	3,9				
70	102	19,89	4,4				
70	102	19,89	4,4				
21	345	66,95	0,85	VGM-G47	4		
22	325	62,72	0,95				
25	285	55,41	1,05				
27	265	51,46	1,15				
30	240	46,64	1,25				
33	215	41,88	1,40				
39	186	36,07	1,60				
41	175	33,92	1,70				
48	150	29,19	2,0				
53	134	26,08	2,2				
62	115	22,28	2,6				
61	117	22,74	2,6				
65	110	21,30	2,7				
74	97	18,82	3,0				
80	90	17,48	3,2				
88	82	15,84	3,4				
29	250	48,08	0,80	VGM-G37	4		
31	230	44,81	0,85				
35	200	39,17	1,00				
38	189	36,72	1,05				
43	167	32,40	1,20				
48	148	28,73	1,35				
57	126	24,42	1,60				
62	115	22,27	1,75				
72	99	19,31	2,0				
77	93	18,05	2,2	VGM-G37	4		
89	80	15,60	2,5				
105	68	13,25	2,8				
117	61	11,83	3,0				
137	52	10,11	3,3				
147	49	9,47	3,4				
47	152	29,57	0,85			VGM-G27	4
55	130	25,14	1,00				
61	118	22,93	1,10	VGM-G27	4		
70	102	19,88	1,25				
75	96	18,58	1,35				
87	83	16,06	1,55				
102	70	13,64	1,85				
114	63	12,18	2,1				
134	54	10,41	2,3				
142	51	9,75	2,4				
170	42	8,16	2,8				
182	39	7,63	2,8				
211	34	6,59	3,1				
248	29	5,60	3,4				
278	26	5,00	3,7				
71	102	19,71	0,85			VGM-G17	4
82	88	16,99	0,95				
88	82	15,84	1,05				
100	71	13,84	1,20				
107	67	12,98	1,25				
121	59	11,45	1,35				
137	52	10,15	1,45				
161	44	8,63	1,60				
184	39	7,55	1,45				
197	36	7,04	1,50				
226	32	6,15	1,70				
241	30	5,76	1,80				
273	26	5,09	1,95				
308	23	4,51	2,1				
363	20	3,83	2,3				

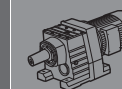
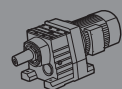

Частота вращения выходного вала (об/мин)	Крутящий момент на выходе (Нм)	Передаточное число (i)	Сервис-фактор (f <sub>v</sub> )	Тип	Количество полюсов электродвигателя		
<b>0,75 кВт</b>							
201	36	4,53	2,3	VGM-GX67 VGM-GXF67	6		
214	33	4,25	2,4				
241	30	3,77	2,9				
284	25	3,20	4,0				
307	23	4,53	3,5	VGM-GX67 VGM-GXF67	4		
327	22	4,25	3,7				
369	19	3,77	4,5				
434	16	3,20	6,1				
481	15	2,89	7,1				
547	13	2,54	9,0				
579	12	2,40	9,9				
681	11	2,04	13				
747	9,6	1,86	13				
863	8,3	1,61	14				
240	30	3,79	2,3			VGM-GX57 VGM-GXF57	6
256	28	3,55	2,5				
290	25	3,14	2,6				
313	23	2,91	2,9				
345	21	2,64	3,3				
367	20	3,79	3,5	VGM-GX57 VGM-GXF57	4		
392	18	3,55	3,8				
443	16	3,14	4,0				
478	15	2,91	4,5				
527	14	2,64	5,1				
586	12	2,37	5,7				
681	11	2,04	6,6				
724	9,9	1,92	7,0				
842	8,5	1,65	8,1				
939	7,6	1,48	8,9				
1105	6,5	1,26	9,7				
<b>1,1 кВт</b>							
0,53	17300	2652	1,05			VGM-G167G97 VGM-GF167G97	4
0,61	15000	2300	1,20				
0,68	13400	2055	1,35				
0,84	10900	1676	1,65				
0,98	9350	1434	1,95				
1,1	8380	1285	2,1				
1,2	7370	1131	2,4				
0,63	14500	2222	0,90	VGM-G147G77 VGM-GF147G77	4		
0,72	12800	1957	1,00				
0,81	11300	1727	1,15				
0,91	9980	1531	1,30				
1,1	8590	1318	1,50				
1,2	7540	1156	1,75				
1,4	6650	1020	1,95				
1,6	5750	882	2,3				
1,8	5140	788	2,5				
2,0	4550	698	2,9				
1,0	8900	1366	0,90	VGM-G137G77 VGM-GF137G77	4		
1,1	8040	1233	1,00				
1,2	7320	1123	1,10				
1,4	6680	1024	1,20				
1,6	5680	872	1,40				
1,0	9110	1397	0,90			VGM-G137G77 VGM-GF137G77	4
1,1	8120	1246	1,00				
1,3	7170	1100	1,10				
1,5	6210	952	1,30				
1,7	5370	824	1,50				
1,9	4760	730	1,70				
2,3	4050	622	1,95				
2,5	3660	561	2,2				
2,8	3210	492	2,5				

Частота вращения выходного вала (об/мин)	Крутящий момент на выходе (Нм)	Передаточное число (i)	Сервис-фактор (f <sub>v</sub> )	Тип	Количество полюсов электродвигателя
<b>1,1 кВт</b>					
1,9	4800	737	0,90	VGM-G107G77	4
2,2	4150	636	1,05	VGM-GF107G77	4
2,3	4000	613	1,10	VGM-G107G77 VGM-GF107G77	4
2,6	3550	544	1,20		
2,8	3210	492	1,35		
3,4	2720	417	1,60		
3,8	2390	366	1,80		
4,3	2110	323	2,0		
4,9	1870	287	2,3		
5,7	1600	246	2,7		
3,2	2850	437	1,05	VGM-G97G57 VGM-GF97G57	4
3,7	2460	377	1,20		
4,2	2160	332	1,40		
4,7	1940	297	1,55		
5,7	1590	244	1,90		
6,0	1530	234	1,95		
6,7	1370	210	2,2		
5,2	1750	269	0,90	VGM-G87G57 VGM-GF87G57	4
5,9	1540	236	1,00		
6,6	1380	212	1,10	VGM-G87G57 VGM-GF87G57	4
5,5	1650	253	0,95		
6,1	1510	231	1,05		
7,3	1250	192	1,25		
2,7	3870	250,65	1,10		
3,0	3540	229,49	1,20		
3,4	3130	202,75	1,35		
4,0	2660	171,99	1,60		
3,6	2910	252,07	1,05	VGM-G97 VGM-GF97	6
3,8	2750	237,82	1,10		
4,3	2460	213,20	1,20	VGM-G97 VGM-GF97	4
5,0	2120	183,65	1,40		
5,6	1890	167,60	1,60		
5,9	1780	167,60	1,70		
6,6	1600	157,76	1,90		
7,6	1380	148,64	2,2		
8,4	1260	148,64	2,4		
9,4	1120	134,94	2,7		
11	940	124,94	3,2		
12	860	114,82	3,5	VGM-G87 VGM-GF87	4
6,3	1670	222,70	0,95		
6,7	1570	209,59	1,00		
7,5	1400	186,94	1,10		
8,8	1200	159,76	1,30		
9,7	1090	145,00	1,40		
11	960	128,52	1,60		
11	910	121,80	1,70		
13	800	106,60	1,95		
15	720	96,04	2,2		
17	630	84,25	2,5		
19	560	74,86	2,8		
21	500	66,35	3,1		
22	470	62,88	3,3		
25	415	55,04	3,8		
10	1050	140,35	0,80	VGM-G77 VGM-GF77	4
12	890	119,04	0,90		
13	810	107,47	1,00		
15	710	94,55	1,15		
16	670	89,28	1,20		
18	570	76,02	1,45		
20	520	69,09	1,60		
22	480	63,74	1,70		
24	430	57,55	1,90		
28	380	50,63	2,2		

Частота вращения выходного вала (об/мин)	Крутящий момент на выходе (Нм)	Передаточное число (i)	Сервис-фактор (f <sub>v</sub> )	Тип	Количество полюсов электродвигателя		
<b>1,1 кВт</b>							
29	360	47,81	2,3	VGM-G77 VGM-GF77	4		
34	305	40,71	2,7				
38	280	36,99	3,0				
44	240	32,05	3,4				
15	685	91,20	0,90			VGM-G67 VGM-GF67	4
17	615	81,89	1,00				
20	530	70,53	1,15				
21	500	66,33	1,20				
23	450	60,01	1,35				
25	420	55,74	1,45				
28	380	50,51	1,60				
31	340	45,36	1,75				
36	295	39,07	2,0				
38	275	36,74	2,1				
44	235	31,61	2,3				
50	210	28,25	2,5				
52	200	26,75	2,7	VGM-G67 VGM-GF67	4		
56	188	25,11	2,9				
63	167	22,29	3,3				
74	142	18,91	4,2				
19	550	73,07	0,80	VGM-G57 VGM-GF57	4		
22	485	64,70	0,95				
23	455	60,61	1,00				
26	400	53,55	1,10				
28	375	49,74	1,20				
31	340	45,07	1,35				
35	305	40,47	1,50				
40	260	34,86	1,70				
43	245	32,78	1,85				
50	210	28,21	2,1				
56	189	25,20	2,4				
59	179	23,87	2,5				
62	168	22,41	2,7				
70	149	19,89	3,0				
83	127	16,87	3,6				
30	350	46,64	0,85	VGM-G47 VGM-GF47	4		
33	315	41,88	0,95				
39	270	36,07	1,10				
41	255	33,92	1,20				
48	220	29,19	1,35				
54	196	26,08	1,55				
63	167	22,28	1,80				
62	171	22,74	1,75	VGM-G47 VGM-GF47	4		
66	160	21,30	1,90				
74	141	18,82	2,1				
80	131	17,48	2,2				
88	119	15,84	2,3				
98	107	14,22	2,5				
114	92	12,25	2,7				
122	86	11,52	2,8				
141	74	9,91	3,1				
158	66	8,86	3,3				
43	245	32,40	0,80			VGM-G37 VGM-GF37	4
49	215	28,73	0,95				
57	183	24,42	1,10				
73	145	19,31	1,40	VGM-G37 VGM-GF37	4		
78	135	18,05	1,50				
90	117	15,60	1,70				
106	99	13,25	1,90				
118	89	11,83	2,1				
138	76	10,11	2,2				
148	71	9,47	2,4				
176	60	7,97	2,6				

Частота вращения выходного вала (об/мин)	Крутящий момент на выходе (Нм)	Передаточное число (i)	Сервис-фактор (f <sub>v</sub> )	Тип	Количество полюсов электродвигателя		
<b>1,1 кВт</b>							
210	50	6,67	2,9	VGM-G37 VGM-GF37	4		
247	43	5,67	3,3				
277	38	5,06	3,6				
70	149	19,88	0,85			VGM-G27 VGM-GF27	4
75	139	18,58	0,95				
87	120	16,06	1,10				
103	102	13,64	1,25				
115	91	12,18	1,40				
134	78	10,41	1,55				
172	61	8,16	1,90				
183	57	7,63	1,95				
212	49	6,59	2,1				
250	42	5,60	2,4				
280	38	5,00	2,5				
328	32	4,27	2,7				
350	30	4,00	2,8				
415	25	3,37	3,1				
249	42	5,63	2,6	VGM-G77 VGM-GF77	4		
264	40	5,30	2,6				
296	35	4,73	3,5				
201	52	4,53	1,55	VGM-G67 VGM-GF67	6		
214	49	4,25	1,65				
241	44	3,77	2,0				
309	34	4,53	2,4	VGM-G67 VGM-GF67	4		
329	32	4,25	2,5				
371	28	3,77	3,1				
438	24	3,20	4,2				
484	22	2,89	4,9				
551	19	2,54	6,2				
583	18	2,40	6,8				
686	15	2,04	8,8				
753	14	1,86	9,0				
870	12	1,61	9,4				
1000	11	1,40	9,9				
240	44	3,79	1,60			VGM-G57 VGM-GF57	6
256	41	3,55	1,70				
290	36	3,14	1,80				
313	34	2,91	2,0				
345	30	2,64	2,3				
369	28	3,79	2,4	VGM-G57 VGM-GF57	4		
394	27	3,55	2,6				
446	24	3,14	2,8				
481	22	2,91	3,1				
530	20	2,64	3,5				
591	18	2,37	3,9				
686	15	2,04	4,5				
729	14	1,92	4,8				
848	12	1,65	5,6				
946	11	1,48	6,1				
1110	9,5	1,26	6,7				
<b>1,5 кВт</b>							
0,61	20500	2300	0,90	VGM-G167G97 VGM-GF167G97	4		
0,68	18300	2055	1,00				
0,84	14900	1676	1,20				
0,98	12800	1434	1,40				
1,1	11500	1285	1,55				
1,2	10100	1131	1,80				
1,4	8900	998	2,0				



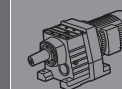
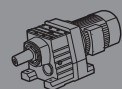

VGM-G

Частота вращения выходного вала (об/мин)	Крутящий момент на выходе (Нм)	Передаточное число (i)	Сервис-фактор (f <sub>v</sub> )	Тип	Количество полюсов электродвигателя
<b>1,5 кВт</b>					
1,2	10300	1156	1,25		
1,4	9100	1020	1,45		
1,6	7870	882	1,65		
1,8	7030	788	1,85	VGM-G147G77	4
2,0	6230	698	2,1	VGM-GF147G77	4
2,3	5550	622	2,3		
2,5	4910	551	2,6		
2,9	4330	486	3,0		
1,4	9130	1024	0,90	VGM-G137G77	4
1,6	7780	872	1,05	VGM-GF137G77	4
2,0	6130	687	1,30		
2,3	5330	598	1,50		
1,3	9810	1100	0,80		
1,5	8490	952	0,95		
1,7	7350	824	1,10		
1,9	6510	730	1,25		
2,3	5550	622	1,45	VGM-G137G77	4
2,5	5000	561	1,60	VGM-GF137G77	4
2,8	4390	492	1,80		
3,3	3780	424	2,1		
3,6	3430	385	2,3		
4,3	2890	324	2,8		
2,8	4520	507	0,95	VGM-G107G77	4
				VGM-GF107G77	4
2,6	4850	544	0,90		
2,8	4390	492	1,00		
3,4	3720	417	1,15	VGM-G107G77	4
3,8	3260	366	1,30	VGM-GF107G77	4
4,3	2880	323	1,50		
3,1	4090	459	1,05	VGM-G107G77	4
				VGM-GF107G77	4
4,2	2960	332	1,00		
4,7	2650	297	1,15		
5,7	2180	244	1,40	VGM-G97G57	4
6,0	2090	234	1,45	VGM-GF97G57	4
6,7	1870	210	1,60		
3,0	4760	229,49	0,90		
3,4	4210	202,75	1,00	VGM-G107	8
4,0	3570	171,99	1,20	VGM-GF107	8
4,4	3290	158,36	1,30		
3,7	3900	250,65	1,10		
4,0	3570	229,49	1,20		
4,5	3160	202,75	1,35	VGM-G107	6
5,3	2680	171,99	1,60	VGM-GF107	6
5,8	2470	158,36	1,75		
6,5	2200	141,55	1,95		
5,6	2580	252,07	1,15		
5,9	2430	237,82	1,25		
6,6	2180	213,20	1,40		
7,6	1880	183,65	1,60		
8,4	1710	167,60	1,75	VGM-G97	4
9,4	1520	148,64	1,95	VGM-GF97	4
11	1280	124,94	2,3		
12	1170	114,82	2,6		
14	1040	101,96	2,9		
15	930	91,16	3,2		
7,5	1910	186,94	0,80		
8,8	1630	159,76	0,95		
9,7	1480	145,00	1,05		
11	1310	128,52	1,20	VGM-G87	4
11	1250	121,80	1,25	VGM-GF87	4
13	1090	106,60	1,40		
15	980	96,04	1,60		
17	860	84,25	1,80		

Частота вращения выходного вала (об/мин)	Крутящий момент на выходе (Нм)	Передаточное число (i)	Сервис-фактор (f <sub>v</sub> )	Тип	Количество полюсов электродвигателя
<b>1,5 кВт</b>					
19	765	74,86	2,0		
21	680	66,35	2,3		
22	645	62,88	2,4		
25	565	55,04	2,8	VGM-G87	4
28	505	49,58	3,1	VGM-GF87	4
32	445	43,50	3,5		
36	395	38,38	3,9		
41	350	34,03	4,5		
15	970	94,55	0,85		
16	910	89,28	0,90		
18	780	76,02	1,05		
20	705	69,09	1,15		
22	650	63,74	1,25		
24	590	57,55	1,40	VGM-G77	4
28	520	50,63	1,60	VGM-GF77	4
29	490	47,81	1,70		
34	415	40,71	1,95		
38	380	36,99	2,2		
44	330	32,05	2,5		
50	285	27,89	2,7		
58	250	24,24	3,3		
64	225	22,00	3,6	VGM-G77	4
72	200	19,50	3,9	VGM-GF77	4
76	189	18,48	4,1		
23	615	60,01	1,00		
25	570	55,74	1,05		
28	515	50,51	1,15		
31	465	45,36	1,30	VGM-G67	4
36	400	39,07	1,45	VGM-GF67	4
38	375	36,74	1,50		
44	325	31,61	1,65		
50	290	28,25	1,80		
52	275	26,75	1,95		
56	255	25,11	2,1		
63	230	22,29	2,5	VGM-G67	4
74	193	18,91	3,1	VGM-GF67	4
82	175	17,07	3,4		
26	550	53,55	0,80		
28	510	49,74	0,90		
31	460	45,07	1,00		
35	415	40,47	1,10	VGM-G57	4
40	355	34,86	1,25	VGM-GF57	4
43	335	32,78	1,35		
50	290	28,21	1,55		
56	260	25,20	1,75		
59	245	23,87	1,85		
62	230	22,41	1,95		
70	205	19,89	2,2		
83	173	16,87	2,6	VGM-G57	4
92	156	15,23	2,9	VGM-GF57	4
104	137	13,40	3,2		
111	129	12,65	3,3		
130	110	10,77	3,7		
39	370	36,07	0,80		
41	345	33,92	0,85		
48	300	29,19	1,00	VGM-G47	4
54	265	26,08	1,10	VGM-GF47	4
63	230	22,28	1,30		
62	235	22,74	1,30		
66	220	21,30	1,40		
74	193	18,82	1,55	VGM-G47	4
80	179	17,48	1,60	VGM-GF47	4
88	162	15,84	1,70		
98	145	14,22	1,80		

Частота вращения выходного вала (об/мин)	Крутящий момент на выходе (Нм)	Передаточное число (i)	Сервис-фактор (f <sub>v</sub> )	Тип	Количество полюсов электродвигателя
<b>1,5 кВт</b>					
114	125	12,25	2,0		
122	118	11,52	2,1		
141	101	9,91	2,3		
158	91	8,86	2,4		
185	77	7,57	2,6		
201	71	6,96	2,2	VGM-G47	4
233	61	6,00	2,5	VGM-GF47	4
248	58	5,64	2,7		
289	50	4,85	3,0		
323	44	4,34	3,3		
378	38	3,70	3,8		
73	198	19,31	1,00		
78	185	18,05	1,10		
90	160	15,60	1,25		
106	136	13,25	1,40		
118	121	11,83	1,50		
138	103	10,11	1,65		
148	97	9,47	1,70	VGM-G37	4
176	82	7,97	1,90	VGM-GF37	4
210	68	6,67	2,1		
247	58	5,67	2,4		
277	52	5,06	2,6		
324	44	4,32	2,9		
346	41	4,05	2,9		
411	35	3,41	3,2		
87	164	16,06	0,80		
103	140	13,64	0,95		
115	125	12,18	1,05		
134	107	10,41	1,15		
172	83	8,16	1,40		
183	78	7,63	1,45	VGM-G27	4
212	67	6,59	1,55	VGM-GF27	4
250	57	5,60	1,75		
280	51	5,00	1,85		
328	44	4,27	2,0		
350	41	4,00	2,1		
415	34	3,37	2,3		
249	58	5,63	1,90		
264	54	5,30	1,90		
296	48	4,73	2,5		
347	41	4,04	3,5		
381	38	3,67	4,1	VGM-GX77	4
431	33	3,25	5,5	VGM-GXF77	4
455	32	3,08	6,1		
519	28	2,70	7,8		
576	25	2,43	8,6		
309	46	4,53	1,75		
329	43	4,25	1,85		
371	39	3,77	2,3		
438	33	3,20	3,1		
484	30	2,89	3,6		
551	26	2,54	4,5	VGM-GX67	4
583	25	2,40	5,0	VGM-GXF67	4
686	21	2,04	6,4		
753	19	1,86	6,6		
870	16	1,61	6,9		
1000	14	1,40	7,3		
369	39	3,79	1,80		
394	36	3,55	1,90		
446	32	3,14	2,0		
481	30	2,91	2,3	VGM-GX57	4
530	27	2,64	2,6	VGM-GXF57	4
591	24	2,37	2,8		
686	21	2,04	3,3		
729	20	1,92	3,5		

Частота вращения выходного вала (об/мин)	Крутящий момент на выходе (Нм)	Передаточное число (i)	Сервис-фактор (f <sub>v</sub> )	Тип	Количество полюсов электродвигателя
<b>1,5 кВт</b>					
848	17	1,65	4,1		
946	15	1,48	4,5	VGM-GX57	4
1110	13	1,26	4,9	VGM-GXF57	4
<b>2,2 кВт</b>					
0,85	21700	1676	0,85		
0,99	18500	1434	0,95		
1,1	16600	1285	1,10		
1,3	14600	1131	1,25	VGM-G167G97	4
1,4	12900	998	1,40	VGM-GF167G97	4
1,6	11100	863	1,60		
2,1	8570	663	2,1		
2,7	6820	528	1,90		
3,1	5890	456	2,2	VGM-G147G87	4
3,3	5530	428	2,4	VGM-GF147G87	4
3,9	4720	365	2,8		
4,3	4290	332	3,0		
1,2	14900	1156	0,85		
1,4	13200	1020	1,00		
1,6	11400	882	1,15		
1,8	10200	788	1,30	VGM-G147G77	4
2,0	9020	698	1,45	VGM-GF147G77	4
2,3	8040	622	1,60		
2,6	7120	551	1,85		
2,9	6280	486	2,1		
2,1	8880	687	0,90	VGM-G137G77	4
2,4	7730	598	1,05	VGM-GF137G77	4
1,9	9430	730	0,85		
2,3	8040	622	1,00		
2,5	7250	561	1,10		
2,9	6360	492	1,25		
3,3	5480	424	1,45	VGM-G137G77	4
3,7	4970	385	1,60	VGM-GF137G77	4
4,4	4190	324	1,90		
4,9	3710	287	2,2		
5,6	3260	252	2,5		
6,4	2870	222	2,8		
4,4	4170	323	1,05		
4,9	3710	287	1,15	VGM-G107G77	4
5,8	3180	2			

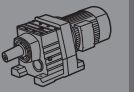
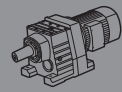

VGM-G

Частота вращения выходного вала (об/мин)	Крутящий момент на выходе (Нм)	Передаточное число (i)	Сервис-фактор (f <sub>v</sub> )	Тип	Количество полюсов электродвигателя
<b>2,2 кВт</b>					
11	1890	127,43	2,3	VGM-G107	4
12	1710	115,39	2,5		
14	1510	102,33	2,8		
15	1370	92,52	3,1		
17	1210	81,96	2,5		
6,7	3150	213,20	0,95	VGM-G97	4
7,7	2720	183,65	1,10		
8,5	2480	167,60	1,20		
9,6	2200	148,64	1,35		
11	1850	124,94	1,60		
12	1700	114,82	1,75		
14	1510	101,96	2,0		
16	1350	91,16	2,2		
17	1210	81,96	2,5		
20	1050	71,14	2,9		
22	960	65,07	3,1		
24	880	59,80	3,4		
27	785	53,10	3,8		
30	700	47,48	4,3		
11	1900	128,52	0,80		
12	1800	121,80	0,85		
13	1580	106,60	1,00		
15	1420	96,04	1,10		
17	1250	84,25	1,25		
19	1110	74,86	1,40		
21	980	66,35	1,60		
23	930	62,88	1,65		
26	810	55,04	1,90		
29	735	49,58	2,1		
33	645	43,50	2,4		
37	570	38,38	2,7		
42	505	34,03	3,1		
49	430	29,05	3,5		
40	525	35,38	2,9	VGM-G87	4
44	480	32,29	3,2		
50	425	28,64	3,7		
59	355	24,07	4,4		
64	325	22,12	4,6		
71	295	20,32	4,9		
21	1020	69,09	0,80	VGM-G77	4
22	940	63,74	0,85		
25	850	57,55	0,95		
28	750	50,63	1,10		
30	705	47,81	1,15		
35	600	40,71	1,35		
38	545	36,99	1,50		
44	475	32,05	1,75		
51	415	27,89	1,90		
59	360	24,24	2,3		
65	325	22,00	2,5	VGM-G77	4
73	290	19,50	2,7		
77	275	18,48	2,9		
88	240	16,17	3,1		
97	215	14,57	3,3		
36	580	39,07	1,00	VGM-G67	4
39	545	36,74	1,05		
45	470	31,61	1,15		
50	420	28,25	1,25		
57	380	25,00	1,35		
64	330	22,29	1,70	VGM-G67	4
75	280	18,91	2,1		
83	255	17,07	2,3		
95	220	15,02	2,5		
100	210	14,18	2,6		
118	179	12,08	2,9		
129	162	10,97	3,1		
149	141	9,51	3,3		

Частота вращения выходного вала (об/мин)	Крутящий момент на выходе (Нм)	Передаточное число (i)	Сервис-фактор (f <sub>v</sub> )	Тип	Количество полюсов электродвигателя		
<b>2,2 кВт</b>							
172	122	8,27	3,6	VGM-G67	4		
182	115	7,79	2,9	VGM-GF67	4		
41	515	34,86	0,85	VGM-G57	4		
43	485	32,78	0,95				
50	415	28,21	1,10				
56	375	25,20	1,20				
63	330	22,73	1,35				
71	295	19,89	1,55	VGM-G57	4		
84	250	16,87	1,80				
93	225	15,23	2,0				
106	198	13,40	2,2				
112	187	12,65	2,3				
132	159	10,77	2,5				
145	145	9,79	2,7				
161	131	8,84	2,5				
167	125	8,48	2,9				
183	115	7,77	2,9				
75	280	18,82	1,05	VGM-G47	4		
81	260	17,48	1,10				
90	235	15,84	1,15				
100	210	14,22	1,25				
116	181	12,25	1,40				
123	170	11,52	1,45				
143	147	9,91	1,55				
160	131	8,86	1,70				
188	112	7,57	1,85				
204	103	6,96	1,55				
237	89	6,00	1,75				
252	83	5,64	1,85				
293	72	4,85	2,1				
327	64	4,34	2,3				
384	55	3,70	2,6				
91	230	15,60	0,85	VGM-G37	4		
107	196	13,25	0,95				
120	175	11,83	1,05				
140	150	10,11	1,15				
150	140	9,47	1,20				
178	118	7,97	1,30				
213	99	6,67	1,45				
250	84	5,67	1,70				
281	75	5,06	1,80				
329	64	4,32	1,95				
351	60	4,05	2,0				
416	50	3,41	2,2				
136	154	10,41	0,80			VGM-G27	4
215	97	6,59	1,10				
254	83	5,60	1,20				
284	74	5,00	1,30				
333	63	4,27	1,40				
355	59	4,00	1,45				
421	50	3,37	1,60				
300	70	4,73	1,75	VGM-G27	4		
351	60	4,04	2,4				
387	54	3,67	2,8				
437	48	3,25	3,8				
461	46	3,08	4,2				
526	40	2,70	5,4				
584	36	2,43	6,0				
667	32	2,13	6,3				
755	28	1,88	6,7				
850	25	1,67	7,0				
1000	21	1,42	7,4	VGM-G67	4		
377	56	3,77	1,55				
444	47	3,20	2,1				
491	43	2,89	2,5				

VGM-G

Частота вращения выходного вала (об/мин)	Крутящий момент на выходе (Нм)	Передаточное число (i)	Сервис-фактор (f <sub>v</sub> )	Тип	Количество полюсов электродвигателя		
<b>2,2 кВт</b>							
559	38	2,54	3,1	VGM-GX67	4		
592	36	2,40	3,5				
696	30	2,04	4,4				
763	28	1,86	4,6				
882	24	1,61	4,8				
1015	21	1,40	5,0				
1125	19	1,26	3,4				
452	46	3,14	1,40	VGM-GX57	4		
488	43	2,91	1,55				
538	39	2,64	1,75				
599	35	2,37	1,95				
696	30	2,04	2,3				
740	28	1,92	2,4				
861	24	1,65	2,8				
959	22	1,48	3,1				
1015	21	1,40	3,4				
1125	19	1,26	3,4				
<b>3 кВт</b>							
1,3	20000	1131	0,90	VGM-G167G97	4		
1,4	17600	998	1,00				
1,6	15200	863	1,20				
2,1	11700	663	1,55				
2,9	8700	493	2,1				
2,7	9320	528	1,40			VGM-G147G87	4
3,1	8050	456	1,60				
3,3	7560	428	1,70				
3,9	6440	365	2,0				
4,3	5860	332	2,2				
5,1	4960	281	2,6				
1,6	15600	882	0,85			VGM-G147G77	4
1,8	13900	788	0,95				
2,0	12300	698	1,05				
2,3	11000	622	1,20				
2,6	9730	551	1,35				
2,9	8690	492	0,90	VGM-G137G77	4		
3,3	7480	424	1,05				
3,7	6800	385	1,20				
4,4	5720	324	1,40				
4,9	5070	287	1,60				
5,6	4450	252	1,80				
6,4	3920	222	2,0				
2,7	9130	517	0,90	VGM-G137G77	4		
3,1	8080	458	1,00				
5,8	4340	246	1,00				
6,8	3670	208	1,15				
7,8	3210	182	1,35				
5,5	4520	256	0,95				
3,3	8750	216,82	0,90			VGM-G137	8
3,9	7410	183,56	1,10				
4,2	6850	169,87	1,15				
4,7	6140	152,25	1,30				
5,2	5550	137,45	1,45				
5,7	5040	124,85	1,60				
6,4	4470	110,77	1,80				
7,1	4060	100,52	1,95				
8,2	3490	86,40	2,3				
9,6	3000	100,52	2,7				
4,4	6470	216,82	1,25	VGM-G137	6		
5,2	5480	183,56	1,45				
5,7	5070	169,87	1,60				
6,3	4540	152,25	1,75				
7,0	4100	137,45	1,95				
7,7	3730	124,85	2,1				
8,7	3310	110,77	2,4				
9,6	3000	100,52	2,7				

Частота вращения выходного вала (об/мин)	Крутящий момент на выходе (Нм)	Передаточное число (i)	Сервис-фактор (f <sub>v</sub> )	Тип	Количество полюсов электродвигателя		
<b>3 кВт</b>							
6,1	4730	158,36	0,90	VGM-G107	6		
6,8	4220	141,55	1,00				
7,5	3800	127,43	1,15				
6,2	4630	229,49	0,95	VGM-G107	4		
7,0	4090	202,75	1,05				
8,3	3470	171,99	1,25				
9,0	3190	158,36	1,35				
10	2860	141,55	1,50				
11	2570	127,43	1,65				
12	2330	115,39	1,85				
14	2060	102,33	2,1				
15	1870	92,52	2,3				
18	1580	78,42	2,7				
20	1430	70,81	3,0				
9,6	3000	148,64	1,00			VGM-G97	4
11	2520	124,94	1,20				
12	2320	114,82	1,30				
14	2060	101,96	1,45				
16	1840	91,16	1,65				
17	1650	81,96	1,80				
20	1440	71,14	2,1				
22	1310	65,07	2,3				
24	1210	59,80	2,5				
27	1070	53,10	2,8				
30	960	47,48	3,1	VGM-GF97	4		
33	860	42,69	3,5				
38	745	37,05	4,0				
43	670	33,18	4,3				
15	1940	96,04	0,80			VGM-G87	4
17	1700	84,25	0,90				
19	1510	74,86	1,05				
21	1340	66,35	1,15				
23	1270	62,88	1,20				
26	1110	55,04	1,40				
29	1000	49,58	1,55				
33	880	43,50	1,75				
37	775	38,38	2,0				
42	685	34,03	2,3				
49	585	29,05	2,6				
40	715	35,38	2,1	VGM-G87	4		
44	650	32,29	2,4				
50	580	28,64	2,7				
59	485	24,07	3,2				
64	445	22,12	3,4				
72	395	19,64	3,6				
81	355	17,56	3,9				
90	320	15,79	4,2				
30	960	47,81	0,85			VGM-G77	4
35	820	40,71	1,00				
38	745	36,99	1,10				
44	645	32,05	1,25				
51	565	27,89	1,40				
59	490	24,24	1,70	VGM-G77	4		
65	445	22,00	1,85				
73	395	19,50	2,0				
77	375	18,48	2,1				
88	325	16,17	2,3				
97	295	14,57	2,4				
111	260	12,78	2,7				
126	230	11,28	2,9				
142	200	10,00	3,1				
165	173	8,59	3,5				
183	156	7,74	3,9	VGM-GF77	4		
209	137	6,79	4,2				

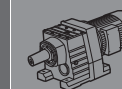
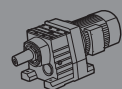

VGM-G

Частота вращения выходного вала (об/мин)	Крутящий момент на выходе (Нм)	Передаточное число (i)	Сервис-фактор (f <sub>p</sub> )	Тип	Количество полюсов электродвигателя		
<b>3 кВт</b>							
64	450	22,29	1,25	VGM-G67 VGM-GF67	4		
75	380	18,91	1,55				
83	345	17,07	1,70				
95	305	15,02	1,85				
100	285	14,18	1,90				
118	245	12,08	2,1				
129	220	10,97	2,3				
149	192	9,51	2,4				
50	570	28,21	0,80			VGM-G57	4
56	510	25,20	0,90			VGM-GF57	4
71	400	19,89	1,10	VGM-G57 VGM-GF57	4		
84	340	16,87	1,30				
93	305	15,23	1,45				
106	270	13,40	1,60				
112	255	12,65	1,70				
132	215	10,77	1,85				
145	198	9,79	1,95				
161	178	8,84	1,85				
167	171	8,48	2,2				
183	157	7,77	2,1				
193	148	7,34	2,2				
227	126	6,25	2,6				
250	115	5,68	2,8				
289	99	4,92	3,1				
332	86	4,28	3,2				
81	355	17,48	0,80	VGM-G47 VGM-GF47	4		
90	320	15,84	0,85				
100	285	14,22	0,90				
116	245	12,25	1,00				
123	230	11,52	1,05				
143	200	9,91	1,15				
160	179	8,86	1,25				
188	153	7,57	1,35				
204	140	6,96	1,15				
237	121	6,00	1,30				
252	114	5,64	1,35				
293	98	4,85	1,55				
327	88	4,34	1,65				
384	75	3,70	1,95				
464	62	3,06	2,3				
140	205	10,11	0,85			VGM-G37 VGM-GF37	4
150	191	9,47	0,85				
178	161	7,97	0,95				
213	135	6,67	1,05				
250	114	5,67	1,25				
281	102	5,06	1,30				
329	87	4,32	1,45				
351	82	4,05	1,50				
416	69	3,41	1,65				
254	113	5,60	0,90	VGM-G27 VGM-GF27	4		
284	101	5,00	0,95				
333	86	4,27	1,00				
355	81	4,00	1,05				
421	68	3,37	1,15				
220	130	6,45	1,50			VGM-GX87 VGM-GXF87	4
255	112	5,56	2,0				
280	102	5,07	2,4				
316	91	4,50	3,2				
376	76	3,78	4,0				
300	95	4,73	1,30	VGM-GX77 VGM-GXF77	4		
351	82	4,04	1,75				
387	74	3,67	2,1				
437	66	3,25	2,8				
461	62	3,08	3,1				

Частота вращения выходного вала (об/мин)	Крутящий момент на выходе (Нм)	Передаточное число (i)	Сервис-фактор (f <sub>p</sub> )	Тип	Количество полюсов электродвигателя		
<b>3 кВт</b>							
377	76	3,77	1,15	VGM-GX67 VGM-GXF67	4		
444	65	3,20	1,55				
491	58	2,89	1,80				
559	51	2,54	2,3				
592	48	2,40	2,5				
696	41	2,04	3,3				
763	38	1,86	3,4				
882	32	1,61	3,5				
1015	28	1,40	3,7				
452	63	3,14	1,05			VGM-GX57 VGM-GXF57	4
488	59	2,91	1,15				
538	53	2,64	1,30				
599	48	2,37	1,45				
696	41	2,04	1,70				
740	39	1,92	1,80				
861	33	1,65	2,1				
959	30	1,48	2,3				
1125	25	1,26	2,5				
<b>4 кВт</b>							
1,7	20100	863	0,90	VGM-G167G97 VGM-GF167G97	4		
2,2	15400	663	1,15				
2,9	11500	493	1,55				
4,3	7790	335	2,3				
2,7	12300	528	1,05	VGM-G147G87 VGM-GF147G87	4		
3,2	10600	456	1,25				
3,4	9950	428	1,30				
3,9	8480	365	1,55				
4,3	7720	332	1,70				
5,1	6530	281	2,0				
5,7	5900	254	2,2				
6,6	5090	219	2,6				
7,4	4510	194	2,9				
9,1	3700	159	3,5				
2,3	14500	622	0,90	VGM-G147G77 VGM-GF147G77	4		
2,6	12800	551	1,00				
3,0	11300	486	1,15				
3,4	9720	418	1,35				
3,7	8950	385	0,90	VGM-G137G77 VGM-GF137G77	4		
4,4	7530	324	1,05				
5,0	6670	287	1,20				
5,7	5860	252	1,35				
6,5	5160	222	1,55				
3,8	8830	380	0,90			VGM-G137G77 VGM-GF137G77	4
4,2	7950	342	1,00				
4,8	6970	300	1,15				
7,9	4230	182	1,00				
7,5	4460	192	0,95			VGM-G107G77 VGM-GF107G77	4
8,4	4000	172	1,10				
4,2	9030	170,22	1,45	VGM-G147 VGM-GF147	8		
4,7	8120	153,12	1,60				
5,8	6630	124,92	1,95				
6,3	6040	113,93	2,2				
4,2	9010	169,87	0,90			VGM-G137 VGM-GF137	8
4,7	8080	152,25	1,00				
5,2	7290	137,45	1,10				
5,8	6620	124,85	1,20				
6,5	5880	110,77	1,35				
7,2	5330	100,52	1,50				
4,4	8630	216,82	0,95	VGM-G137 VGM-GF137	6		
5,2	7300	183,56	1,10				
5,7	6760	169,87	1,20				

VGM-G

Частота вращения выходного вала (об/мин)	Крутящий момент на выходе (Нм)	Передаточное число (i)	Сервис-фактор (f <sub>p</sub> )	Тип	Количество полюсов электродвигателя		
<b>4 кВт</b>							
6,3	6060	152,25	1,30	VGM-G137 VGM-GF137	6		
7,0	5470	137,45	1,45				
7,7	4970	124,85	1,60				
8,7	4410	110,77	1,80				
9,6	4000	100,52	2,0				
11	3440	86,40	2,3				
8,4	4560	171,99	0,95			VGM-G107 VGM-GF107	4
9,1	4200	158,36	1,00				
10	3750	141,55	1,15				
11	3380	127,43	1,25				
12	3060	115,39	1,40				
14	2710	102,33	1,60				
16	2450	92,52	1,75				
18	2080	78,42	2,1				
20	1880	70,81	2,3				
23	1690	63,75	2,5				
25	1530	57,73	2,8				
28	1360	51,19	3,2				
13	3050	114,82	1,00	VGM-G97 VGM-GF97	4		
14	2700	101,96	1,10				
16	2420	91,16	1,25				
18	2170	81,96	1,40				
20	1890	71,14	1,60				
22	1730	65,07	1,75				
24	1590	59,80	1,90				
27	1410	53,10	2,1				
30	1260	47,48	2,4				
34	1130	42,69	2,6				
39	980	37,05	3,1				
43	880	33,18	3,3				
52	730	27,52	3,7				
46	840	31,59	3,1	VGM-G97 VGM-GF97	4		
54	710	26,80	3,6				
58	655	24,68	4,3				
65	585	22,06	4,6				
73	525	19,85	5,0				
22	1760	66,35	0,90			VGM-G87 VGM-GF87	4
23	1670	62,88	0,95				
26	1460	55,04	1,05				
29	1320	49,58	1,20				
33	1150	43,50	1,35				
38	1020	38,38	1,50				
42	900	34,03	1,70				
50	770	29,05	1,95				
41	940	35,38	1,60	VGM-G87 VGM-GF87	4		
45	860	32,29	1,80				
50	760	28,64	2,0				
60	640	24,07	2,4				
65	585	22,12	2,6				
73	520	19,64	2,8				
82	465	17,56	3,0	VGM-G77 VGM-GF77	4		
91	420	15,79	3,2				
105	365	13,71	3,5				
117	325	12,27	3,8				
141	270	10,18	4,4				
39	980	36,99	0,85			VGM-G77 VGM-GF77	4
45	850	32,05	0,95				
52	740	27,89	1,05				
59	645	24,24	1,30	VGM-G77 VGM-GF77	4		
65	585	22,00	1,40				
74	515	19,50	1,50				
78	490	18,48	1,60				
89	430	16,17	1,75				
99	385	14,57	1,85				

Частота вращения выходного вала (об/мин)	Крутящий момент на выходе (Нм)	Передаточное число (i)	Сервис-фактор (f <sub>p</sub> )	Тип	Количество полюсов электродвигателя		
<b>4 кВт</b>							
113	340	12,78	2,0	VGM-G77 VGM-GF77	4		
128	300	11,28	2,2				
144	265	10,00	2,4				
168	230	8,59	2,7				
186	205	7,74	3,0				
212	180	6,79	3,2				
240	159	5,99	3,4				
271	141	5,31	3,6				
65	590	22,29	0,95			VGM-G67 VGM-GF67	4
76	500	18,91	1,20				
84	455	17,07	1,30				
96	400	15,02	1,40				
102	375	14,18	1,45				
119	320	12,08	1,60				
131	290	10,97	1,70				
151	250	9,51	1,85				
174	220	8,27	2,0				
185	205	7,79	1,60				
196	195	7,36	1,70				
230	166	6,27	2,0				
253	151	5,70	2,1				
292	131	4,93	2,2				
336	114	4,29	2,4				
72	530	19,89	0,85	VGM-G57 VGM-GF57	4		
85	445	16,87	1,00				
95	405	15,23	1,10				
107	355	13,40	1,20				
114	335	12,65	1,30				
134	285	10,77	1,40				
147	260	9,79	1,50				
163	235	8,84	1,40				
170	225	8,48	1,65				
185	205	7,77	1,60				
196	195	7,34	1,70				
230	166	6,25	2,0				
254	151	5,68	2,1				
293	131	4,92	2,3				
336	114	4,28	2,5				
125	305	11,52	0,80	VGM-G47 VGM-GF47	4		
145	265	9,91	0,85				
163	235	8,86	0,95				
190	200	7,57	1,00				
207	185	6,96	0,85				
240	159	6,00	1,00				
255	150	5,64	1,05				
297	129	4,85	1,15				
332	115	4,34	1,25				
389	98	3,70	1,45				
471	81	3,06	1,75				
259	147	5,56	1,55	VGM-GX87 VGM-GXF87	4		
284	134	5,07	1,85				
320	119	4,50	2,4				
381	100	3,78	3,0				
356	107	4,04	1,35	VGM-GX77 VGM-GXF77	4		
392	97	3,67	1,55				
443	86	3,25	2,1				
468	82	3,08	2,4				
533	72	2,70	3,0				
593	64	2,43	3,3				
676	56	2,13	3,5				
766	50	1,88	3,7				
862	44	1,67	3,9				
1015	38	1,42	4,1				
450	85	3,20	1,20	VGM-GX67	4		
498	77	2,89	1,40	VGM-GXF67	4		



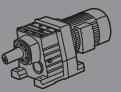
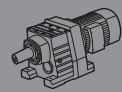

Частота вращения выходного вала (об/мин)	Крутящий момент на выходе (Нм)	Передаточное число (i)	Сервис-фактор (f <sub>p</sub> )	Тип	Количество полюсов электродвигателя		
<b>4 кВт</b>							
567	67	2,54	1,75	VGM-GX67 VGM-GXF67	4		
600	64	2,40	1,95				
706	54	2,04	2,5				
774	49	1,86	2,6				
894	43	1,61	2,7				
1030	37	1,40	2,8				
<b>5,5 кВт</b>							
545	70	2,64	1,00	VGM-GX57 VGM-GXF57	4		
608	63	2,37	1,10				
706	54	2,04	1,30				
750	51	1,92	1,35				
873	44	1,65	1,60				
973	39	1,48	1,75				
1145	33	1,26	1,90				
<b>5,5 кВт</b>							
2,2	21200	663	0,85	VGM-G167G97 VGM-GF167G97	4		
2,5	18500	579	0,95				
2,9	15800	493	1,15				
3,3	13800	431	1,30				
3,8	12000	375	1,50				
4,3	10700	335	1,70				
4,7	9850	308	1,85				
5,2	8920	279	2,0				
<b>5,5 кВт</b>							
3,2	14600	456	0,90	VGM-G147G87 VGM-GF147G87	4		
3,4	13700	428	0,95				
3,9	11700	365	1,10				
4,3	10600	332	1,20				
5,1	8980	281	1,45				
5,7	8120	254	1,60				
6,6	7000	219	1,85				
7,4	6200	194	2,1				
<b>5,5 кВт</b>							
3,1	16800	229,71	1,05	VGM-G167 VGM-GF167	8		
3,9	13600	186,93	1,30				
4,7	11200	153,07	1,60				
5,1	10200	139,98	1,75				
5,9	8890	121,81	2,0				
4,2	12400	170,22	1,05			VGM-G147 VGM-GF147	8
4,7	11200	153,12	1,15				
5,8	9110	124,92	1,45				
6,3	8310	113,93	1,55				
5,6	9310	170,22	1,40	VGM-G147 VGM-GF147	6		
6,3	8380	153,12	1,55				
7,7	6830	124,92	1,90				
8,4	6230	113,93	2,1				
9,7	5390	98,60	2,4				
11	4760	87,00	2,7				
<b>5,5 кВт</b>							
5,8	9110	124,85	0,90	VGM-G137 VGM-GF137	8		
6,5	8080	110,77	1,00				
7,2	7330	100,52	1,10				
8,3	6300	86,40	1,25				
5,7	9290	169,87	0,85			VGM-G137 VGM-GF137	6
6,3	8330	152,25	0,95				
7,0	7520	137,45	1,05				
7,7	6830	124,85	1,15				
8,7	6060	110,77	1,30				
9,6	5500	100,52	1,45				
<b>5,5 кВт</b>							
6,6	7910	216,82	1,00	VGM-G137 VGM-GF137	4		
7,8	6690	183,56	1,20				
8,5	6200	169,87	1,30				
9,5	5550	152,25	1,45				
10	5010	137,45	1,60				
12	4550	124,85	1,75				
13	4040	110,77	2,0				
14	3670	100,52	2,2				

Частота вращения выходного вала (об/мин)	Крутящий момент на выходе (Нм)	Передаточное число (i)	Сервис-фактор (f <sub>p</sub> )	Тип	Количество полюсов электродвигателя		
<b>5,5 кВт</b>							
17	3150	86,40	2,5	VGM-G137 VGM-GF137	4		
18	2910	79,72	2,8				
20	2640	72,41	3,0				
22	2340	64,25	3,4				
25	2130	58,30	3,8				
29	1830	50,11	4,4				
<b>5,5 кВт</b>							
11	4650	127,43	0,95	VGM-G107 VGM-GF107	4		
12	4210	115,39	1,00				
14	3730	102,33	1,15				
16	3370	92,52	1,25				
18	2860	78,42	1,50				
20	2580	70,81	1,65				
23	2330	63,75	1,85	VGM-G97 VGM-GF97	4		
25	2110	57,73	2,0				
28	1870	51,19	2,3				
31	1690	46,29	2,5				
37	1430	39,23	3,0				
18	2990	81,96	1,00			VGM-G97 VGM-GF97	4
20	2590	71,14	1,15				
22	2370	65,07	1,25				
24	2180	59,80	1,40				
27	1940	53,10	1,55				
30	1730	47,48	1,75				
34	1560	42,69	1,95	VGM-G97 VGM-GF97	4		
39	1350	37,05	2,2				
43	1210	33,18	2,4				
52	1000	27,52	2,7				
46	1150	31,59	2,2			VGM-G97 VGM-GF97	4
54	980	26,80	2,6				
58	900	24,68	3,1				
65	800	22,06	3,4				
73	725	19,85	3,6				
80	655	17,98	3,8				
90	580	15,94	4,1				
<b>5,5 кВт</b>							
29	1810	49,58	0,85	VGM-G87 VGM-GF87	4		
33	1590	43,50	1,00				
38	1400	38,38	1,10				
42	1240	34,03	1,25				
50	1060	29,05	1,40				
50	1040	28,64	1,50			VGM-G87 VGM-GF87	4
60	880	24,07	1,75				
65	810	22,12	1,85				
73	715	19,64	2,0				
82	640	17,56	2,2				
91	575	15,79	2,3				
105	500	13,71	2,6	VGM-G87 VGM-GF87	4		
117	450	12,27	2,7				
141	370	10,18	3,2				
160	330	9,01	3,7				
178	295	8,10	3,9				
205	255	7,03	4,2				
<b>5,5 кВт</b>							
74	710	19,50	1,10	VGM-G77 VGM-GF77	4		
78	675	18,48	1,15				
89	590	16,17	1,25				
99	530	14,57	1,35				
113	465	12,78	1,50				
128	410	11,28	1,60				
144	365	10,00	1,75	VGM-G77 VGM-GF77	4		
168	315	8,59	1,95				
186	280	7,74	2,2				
212	250	6,79	2,3				
240	220	5,99	2,5				
271	194	5,31	2,6				
<b>5,5 кВт</b>							
96	550	15,02	1,00	VGM-G67 VGM-GF67	4		
102	515	14,18	1,05				

Частота вращения выходного вала (об/мин)	Крутящий момент на выходе (Нм)	Передаточное число (i)	Сервис-фактор (f <sub>p</sub> )	Тип	Количество полюсов электродвигателя		
<b>5,5 кВт</b>							
119	440	12,08	1,20	VGM-G67 VGM-GF67	4		
131	400	10,97	1,25				
151	345	9,51	1,35				
174	300	8,27	1,45				
185	285	7,79	1,15				
196	270	7,36	1,25				
230	230	6,27	1,45	VGM-G57 VGM-GF57	4		
253	210	5,70	1,50				
292	180	4,93	1,60				
336	156	4,29	1,75				
107	490	13,40	0,90			VGM-G47 VGM-GF47	4
114	460	12,65	0,95				
134	395	10,77	1,05				
147	355	9,79	1,10				
170	310	8,48	1,20				
185	285	7,77	1,15				
196	270	7,34	1,25	VGM-GX157 VGM-GXF157	8		
230	230	6,25	1,45				
254	205	5,68	1,55				
293	179	4,92	1,70				
336	156	4,28	1,80				
297	177	4,85	0,85			VGM-GX127 VGM-GXF127	8
332	158	4,34	0,90				
389	135	3,70	1,05				
471	112	3,06	1,30				
116	452	6,20	3,7	VGM-GX127 VGM-GXF127	6		
127	414	5,67	4,1				
110	476	6,52	2,3				
123	428	5,87	2,6				
137	383	7,00	2,9				
147	357	6,52	3,1				
164	321	5,87	3,5	VGM-GX107 VGM-GXF107	4		
182	289	5,28	3,8				
217	240	6,63	1,90				
257	205	5,61	2,2				
277	189	5,19	3,7				
310	170	4,65	4,1				
<b>5,5 кВт</b>							
249	210	5,79	2,0	VGM-GX97 VGM-GXF97	4		
293	179	4,91	2,2				
319	165	4,52	3,6				
356	147	4,04	4,0				
396	133	3,64	4,5				
436	120	3,30	4,9				
493	106	2,92	5,6	VGM-GX87 VGM-GXF87	4		
545	96	2,64	6,2				
643	82	2,24	7,3				
320	164	4,50	1,75			VGM-GX77 VGM-GXF77	4
381	138	3,78	2,2				
414	127	3,48	3,2				
466	113	3,09	3,6				
522	101	2,76	4,0				
581	90	2,48	4,5				
670	78	2,15	4,9				
<b>5,5 кВт</b>							
443	119	3,25	1,55	VGM-GX67 VGM-GXF67	4		
468	112	3,08	1,70				
533	98	2,70	2,2				
593	89	2,43	2,4				
676	78	2,13	2,6				
766	69	1,88	2,7				
862	61	1,67	2,8	VGM-GX67 VGM-GXF67	4		
1015	52	1,42	3,0				
567	93	2,54	1,25			VGM-GX67 VGM-GXF67	4
600	88	2,40	1,40				
706	74	2,04	1,80				
774	68	1,86	1,85				
894	59	1,61	1,95				
1030	51	1,40	2,0				

Частота вращения выходного вала (об/мин)	Крутящий момент на выходе (Нм)	Передаточное число (i)	Сервис-фактор (f <sub>p</sub> )	Тип	Количество полюсов электродвигателя		
<b>5,5 кВт</b>							
706	74	2,04	0,95	VGM-GX57 VGM-GXF57	4		
750	70	1,92	1,00				
873	60	1,65	1,15				
973	54	1,48	1,25				
1145	46	1,26	1,35				
<b>7,5 кВт</b>							
3,0	21200	493	0,85	VGM-G167G97 VGM-GF167G97	4		
3,4	18600	431	0,95				
3,9	16100	375	1,10				
4,4	14400	335	1,25				
4,7	13300	308	1,35				
5,2	12000	279	1,50				
4,4	14300	332	0,90	VGM-G147G87 VGM-GF147G87	4		
5,2	12100	281	1,05				
5,7	10900	254	1,20				
6,7	9430	219	1,40				
7,5	8350	194	1,55				
9,2	6840	159	1,90				
<b>7,5 кВт</b>							
3,1	22800	229,71	0,80	VGM-G167 VGM-GF167	8		
3,9	18600	186,93	0,95				
4,7	15200	153,07	1,20				
5,1	13900	139,98	1,30				
5,9	12100	121,81	1,50				
4,2	17100	229,71	1,05			VGM-G167 VGM-GF167	6
5,1	13900	186,93	1,30				
6,3	11400	153,07	1,60				
6,9	10400	139,98	1,70				
7,9	9090	121,81	2,0				
8,9	8020	107,49	2,2				
10	6950	93,19	2,6	VGM-G147 VGM-GF147	8		
12	6190	82,91	2,9				
13	5390	72,24	3,3				
15	4930	66,06	3,7				
4,7	15200	153,12	0,85			VGM-G147 VGM-GF147	8
5,8	12400	124,92	1,05				
6,3	11300	113,93	1,15				
7,3	9810	98,60	1,35				
5,6	12700	170,22	1,00	VGM-G147 VGM-GF147	6		
6,3	11400	153,12	1,15				
7,7	9320	124,92	1,40				
8,4	8500	113,93	1,55				
9,7	7360	98,60	1,75				
11	6490	87,00	2,0				
<b>7,5 кВт</b>							
8,6	8350	170,22	1,55	VGM-G147 VGM-GF147	4		
9,5	7510	153,12	1,75				
12	6130	124,92	2,1				
13	5590	113,93	2,3				
15	4840	98,60	2,7				
17	4270	87,00	3,0				
<b>7,5 кВт</b>							

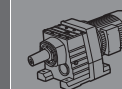
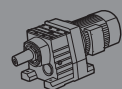

Частота вращения выходного вала (Об/мин)	Крутящий момент на выходе (Нм)	Передаточное число (i)	Сервис-фактор (f <sub>p</sub> )	Тип	Количество полюсов электродвигателя
<b>7,5 кВт</b>					
43	1680	34,27	2,6	VGM-G107	4
51	1410	28,66	3,1	VGM-GF107	4
48	1510	30,71	2,9	VGM-G107	4
53	1350	27,53	3,2	VGM-G107	4
59	1220	24,85	3,5	VGM-GF107	4
65	1110	22,57	3,9	VGM-GF107	4
24	2930	59,80	1,00	VGM-G97	4
27	2600	53,10	1,15	VGM-G97	4
31	2330	47,48	1,30	VGM-G97	4
34	2090	42,69	1,45	VGM-G97	4
39	1820	37,05	1,65	VGM-GF97	4
44	1630	33,18	1,80	VGM-GF97	4
53	1350	27,52	2,0	VGM-GF97	4
46	1550	31,59	1,65	VGM-G97	4
54	1310	26,80	1,95	VGM-G97	4
59	1210	24,68	2,3	VGM-GF97	4
66	1080	22,06	2,5	VGM-GF97	4
74	970	19,85	2,7	VGM-GF97	4
81	880	17,98	2,8	VGM-GF97	4
38	1880	38,38	0,80	VGM-G87	4
43	1670	34,03	0,95	VGM-G87	4
50	1420	29,05	1,05	VGM-GF87	4
51	1400	28,64	1,10	VGM-G87	4
61	1180	24,07	1,30	VGM-GF87	4
66	1090	22,12	1,40	VGM-GF87	4
74	960	19,64	1,50	VGM-GF87	4
83	860	17,56	1,60	VGM-GF87	4
92	775	15,79	1,75	VGM-GF87	4
106	675	13,71	1,90	VGM-GF87	4
119	600	12,27	2,0	VGM-GF87	4
143	500	10,18	2,4	VGM-GF87	4
162	440	9,01	2,7	VGM-GF87	4
180	395	8,10	2,9	VGM-GF87	4
208	345	7,03	3,1	VGM-GF87	4
232	310	6,29	3,3	VGM-GF87	4
280	255	5,22	3,6	VGM-GF87	4
79	910	18,48	0,85	VGM-G77	4
90	795	16,17	0,95	VGM-G77	4
100	715	14,57	1,00	VGM-G77	4
114	625	12,78	1,10	VGM-G77	4
129	555	11,28	1,20	VGM-G77	4
146	490	10,00	1,30	VGM-G77	4
170	420	8,59	1,45	VGM-G77	4
189	380	7,74	1,60	VGM-G77	4
215	335	6,79	1,75	VGM-G77	4
244	295	5,99	1,85	VGM-G77	4
275	260	5,31	1,95	VGM-G77	4
322	225	4,54	2,3	VGM-G77	4
103	695	14,18	0,80	VGM-G67	4
121	595	12,08	0,90	VGM-G67	4
133	540	10,97	0,95	VGM-G67	4
154	465	9,51	1,00	VGM-G67	4
177	405	8,27	1,10	VGM-G67	4
187	380	7,79	0,85	VGM-GF67	4
198	360	7,36	0,90	VGM-GF67	4
233	310	6,27	1,05	VGM-GF67	4
256	280	5,70	1,10	VGM-GF67	4
296	240	4,93	1,20	VGM-GF67	4
340	210	4,29	1,30	VGM-GF67	4
188	380	7,77	0,85	VGM-G57	4
199	360	7,34	0,90	VGM-G57	4
234	305	6,25	1,10	VGM-GF57	4
257	280	5,68	1,15	VGM-GF57	4
297	240	4,92	1,25	VGM-GF57	4
341	210	4,28	1,35	VGM-GF57	4
156	458	6,20	3,7	VGM-GX157	6
171	419	5,67	4,0	VGM-GXF157	6

Частота вращения выходного вала (Об/мин)	Крутящий момент на выходе (Нм)	Передаточное число (i)	Сервис-фактор (f <sub>p</sub> )	Тип	Количество полюсов электродвигателя
<b>7,5 кВт</b>					
110	649	6,52	1,71	VGM-GX127	8
123	584	5,87	1,90	VGM-GXF127	8
139	517	7,00	2,1	VGM-GX127	6
149	482	6,52	2,3	VGM-GX127	6
165	433	5,87	2,6	VGM-GX127	6
184	390	5,28	2,8	VGM-GXF127	6
201	356	4,81	3,1	VGM-GXF127	6
225	318	4,31	3,5	VGM-GXF127	6
207	346	7,00	3,2	VGM-GX127	4
222	322	6,52	3,4	VGM-GX127	4
247	290	5,87	3,8	VGM-GXF127	4
220	325	6,63	1,40	VGM-GX107	4
260	275	5,61	1,65	VGM-GX107	4
281	255	5,19	2,7	VGM-GX107	4
314	230	4,65	3,0	VGM-GXF107	4
348	205	4,20	4,0	VGM-GXF107	4
252	285	5,79	1,50	VGM-GX97	4
297	240	4,91	1,65	VGM-GX97	4
323	220	4,52	2,7	VGM-GX97	4
361	198	4,04	3,0	VGM-GXF97	4
401	179	3,64	3,3	VGM-GXF97	4
442	162	3,30	3,7	VGM-GXF97	4
500	143	2,92	4,2	VGM-GXF97	4
324	220	4,50	1,30	VGM-GX87	4
386	185	3,78	1,65	VGM-GX87	4
420	171	3,48	2,4	VGM-GX87	4
472	152	3,09	2,7	VGM-GX87	4
529	135	2,76	3,0	VGM-GXF87	4
589	122	2,48	3,3	VGM-GXF87	4
679	105	2,15	3,7	VGM-GXF87	4
756	95	1,93	3,7	VGM-GXF87	4
912	78	1,60	4,0	VGM-GXF87	4
1050	68	1,39	4,3	VGM-GXF87	4
449	159	3,25	1,15	VGM-GX77	4
474	151	3,08	1,30	VGM-GX77	4
541	132	2,70	1,60	VGM-GX77	4
601	119	2,43	1,80	VGM-GX77	4
685	104	2,13	1,90	VGM-GXF77	4
777	92	1,88	2,0	VGM-GXF77	4
874	82	1,67	2,1	VGM-GXF77	4
1030	70	1,42	2,2	VGM-GXF77	4
575	125	2,54	0,95	VGM-GX67	4
608	118	2,40	1,05	VGM-GX67	4
716	100	2,04	1,35	VGM-GXF67	4
785	91	1,86	1,40	VGM-GXF67	4
907	79	1,61	1,45	VGM-GXF67	4
1045	69	1,40	1,50	VGM-GXF67	4
<b>11 кВт</b>					
4,9	18900	299	0,95	VGM-G167G107	4
5,4	17000	269	1,05	VGM-G167G107	4
6,4	14500	229	1,25	VGM-GF167G107	4
7,3	12600	199	1,45	VGM-GF167G107	4
8,5	10900	172	1,65	VGM-GF167G107	4
5,0	18300	290	1,00	VGM-G167G107	4
5,0	18300	290	1,00	VGM-GF167G107	4
4,4	21200	335	0,85	VGM-G167G97	4
4,7	19500	308	0,95	VGM-G167G97	4
5,2	17600	279	1,00	VGM-GF167G97	4
5,7	16000	254	0,80	VGM-G147G87	4
6,7	13800	219	0,95	VGM-G147G87	4
7,5	12300	194	1,05	VGM-GF147G87	4
9,2	10000	159	1,30	VGM-GF147G87	4

Частота вращения выходного вала (Об/мин)	Крутящий момент на выходе (Нм)	Передаточное число (i)	Сервис-фактор (f <sub>p</sub> )	Тип	Количество полюсов электродвигателя
<b>11 кВт</b>					
6,8	14614	216,07	2,2	VGM-G177	4
8,2	11992	177,31	2,7	VGM-G177	4
10	9757	144,26	3,3	VGM-GF177	4
11	8933	132,08	3,6	VGM-GF177	4
13	7806	115,41	4,1	VGM-GF177	4
5,1	20500	186,93	0,90	VGM-G167	6
6,3	16700	153,07	1,05	VGM-G167	6
6,9	15300	139,98	1,20	VGM-GF167	6
7,9	13300	121,81	1,35	VGM-GF167	6
6,4	16500	229,71	1,10	VGM-G167	4
7,8	13400	186,93	1,35	VGM-G167	4
9,5	11000	153,07	1,65	VGM-G167	4
10	10100	139,98	1,80	VGM-G167	4
12	8760	121,81	2,1	VGM-GF167	4
14	7730	107,49	2,3	VGM-GF167	4
16	6700	93,19	2,7	VGM-GF167	4
18	5960	82,91	3,0	VGM-GF167	4
6,3	16800	153,12	0,80	VGM-G147	6
7,7	13700	124,92	0,95	VGM-G147	6
8,4	12500	113,93	1,05	VGM-G147	6
9,7	10800	98,60	1,20	VGM-GF147	6
11	9520	87,00	1,35	VGM-GF147	6
8,6	12200	170,22	1,05	VGM-G147	4
9,5	11000	153,12	1,20	VGM-G147	4
12	8990	124,92	1,45	VGM-G147	4
13	8200	113,93	1,60	VGM-G147	4
15	7090	98,60	1,85	VGM-GF147	4
17	6260	87,00	2,1	VGM-GF147	4
19	5410	75,14	2,4	VGM-GF147	4
21	5020	69,82	2,6	VGM-GF147	4
23	4580	63,68	2,8	VGM-GF147	4
26	3960	55,11	3,3	VGM-GF147	4
11	9890	137,45	0,80	VGM-G137	4
12	8980	124,85	0,90	VGM-G137	4
13	7970	110,77	1,00	VGM-G137	4
15	7230	100,52	1,10	VGM-G137	4
17	6220	86,40	1,30	VGM-G137	4
18	5740	79,72	1,40	VGM-G137	4
20	5210	72,41	1,55	VGM-G137	4
23	4620	64,25	1,75	VGM-GF137	4
25	4190	58,30	1,90	VGM-GF137	4
29	3610	50,11	2,2	VGM-GF137	4
33	3150	43,74	2,5	VGM-GF137	4
39	2670	37,10	3,0	VGM-GF137	4
45	2330	32,43	3,4	VGM-GF137	4
21	5090	70,81	0,85	VGM-G107	4
23	4590	63,75	0,95	VGM-G107	4
25	4150	57,73	1,05	VGM-G107	4
29	3680	51,19	1,15	VGM-GF107	4
32	3330	46,29	1,30	VGM-GF107	4
37	2820	39,23	1,50	VGM-GF107	4
43	2470	34,27	1,75	VGM-GF107	4
51	2060	28,66	2,1	VGM-GF107	4
48	2210	30,71	1,95	VGM-G107	4
53	1980	27,53	2,2	VGM-G107	4
59	1790	24,85	2,4	VGM-G107	4
65	1620	22,57	2,6	VGM-GF107	4
73	1440	20,03	3,0	VGM-GF107	4
80	1310	18,17	3,3	VGM-GF107	4
31	3420	47,48	0,90	VGM-G97	4
34	3070	42,69	1,00	VGM-G97	4
39	2670	37,05	1,15	VGM-GF97	4
44	2390	33,18	1,20	VGM-GF97	4
53	1980	27,52	1,35	VGM-GF97	4

Частота вращения выходного вала (Об/мин)	Крутящий момент на выходе (Нм)	Передаточное число (i)	Сервис-фактор (f <sub>p</sub> )	Тип	Количество полюсов электродвигателя
<b>11 кВт</b>					
59	1780	24,68	1,60	VGM-G97	4
66	1590	22,06	1,70	VGM-G97	4
74	1430	19,85	1,85	VGM-G97	4
81	1290	17,98	1,95	VGM-G97	4
92	1150	15,94	2,1	VGM-G97	4
101	1040	14,42	2,2	VGM-GF97	4
119	880	12,22	2,5	VGM-GF97	4
137	770	10,67	2,7	VGM-GF97	4
157	670	9,29	3,0	VGM-GF97	4
174	605	8,39	3,4	VGM-GF97	4
205	510	7,12	3,9	VGM-GF97	4
235	445	6,21	4,2	VGM-GF97	4
66	1590	22,12	0,95	VGM-G87	4

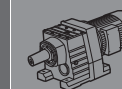
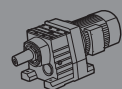

Частота вращения выходного вала (об/мин)	Крутящий момент на выходе (Нм)	Передаточное число (i)	Сервис-фактор (f <sub>p</sub> )	Тип	Количество полюсов электродвигателя		
<b>11 кВт</b>							
420	250	3,48	1,60	VGM-GX87 VGM-GXF87	4		
472	220	3,09	1,80				
529	199	2,76	2,0				
589	178	2,48	2,3				
679	155	2,15	2,5				
756	139	1,93	2,6				
912	115	1,60	2,7				
1050	100	1,39	2,9				
601	175	2,43	1,25			VGM-GX77 VGM-GXF77	4
685	153	2,13	1,30				
777	135	1,88	1,40				
874	120	1,67	1,45				
1030	102	1,42	1,50				
<b>15 кВт</b>							
6,4	19700	229	0,90	VGM-G167G107 VGM-GF167G107	4		
7,3	17200	199	1,05				
8,5	14800	172	1,20				
6,5	19500	226	0,90	VGM-G167G107 VGM-GF167G107	4		
7,4	17000	197	1,05				
8,2	17397	177,31	1,84			VGM-G177 VGM-GF177	4
10	14154	144,26	2,3				
11	12959	132,08	2,5				
13	11324	115,41	2,8				
14	10070	102,63	3,2				
16	8774	89,42	3,6				
6,3	22600	153,07	0,80	VGM-G167 VGM-GF167	6		
6,9	20700	139,98	0,85				
8,0	18000	121,81	1,00				
9,0	15900	107,49	1,15	VGM-G167 VGM-GF167	4		
6,4	22500	229,71	0,80				
7,8	18300	186,93	1,00				
9,5	15000	153,07	1,20				
10	13700	139,98	1,30				
12	12000	121,81	1,50				
14	10500	107,49	1,70				
16	9140	93,19	1,95				
18	8130	82,91	2,2				
20	7090	72,24	2,5				
22	6480	66,06	2,8				
9,8	14600	98,60	0,90	VGM-G147 VGM-GF147	6		
11	12800	87,00	1,00				
13	11100	75,14	1,15				
14	10300	69,82	1,25				
15	9400	63,68	1,40				
8,6	16700	170,22	0,80			VGM-G147 VGM-GF147	4
9,5	15000	153,12	0,85				
12	12300	124,92	1,05				
13	11200	113,93	1,15				
15	9670	98,60	1,35				
17	8540	87,00	1,50				
19	7370	75,14	1,75				
21	6850	69,82	1,90				
23	6250	63,68	2,1				
26	5410	55,11	2,4				
30	4770	48,63	2,7				

Частота вращения выходного вала (об/мин)	Крутящий момент на выходе (Нм)	Передаточное число (i)	Сервис-фактор (f <sub>p</sub> )	Тип	Количество полюсов электродвигателя		
<b>15 кВт</b>							
15	9860	100,52	0,80	VGM-G137 VGM-GF137	4		
17	8480	86,40	0,95				
18	7820	79,72	1,00				
20	7100	72,41	1,15				
23	6300	64,25	1,25				
25	5720	58,30	1,40				
29	4920	50,11	1,65				
33	4290	43,74	1,85				
39	3640	37,10	2,2				
45	3180	32,43	2,5				
53	2690	27,42	2,9				
32	4540	46,29	0,95			VGM-G107 VGM-GF107	4
37	3850	39,23	1,10				
43	3360	34,27	1,30				
51	2810	28,66	1,55			VGM-G107 VGM-GF107	4
48	3010	30,71	1,45				
53	2700	27,53	1,60				
59	2440	24,85	1,75				
65	2210	22,57	1,95				
73	1970	20,03	2,2				
80	1780	18,17	2,4				
93	1530	15,62	2,8				
107	1340	13,63	3,2				
53	2700	27,52	1,00	VGM-G97 VGM-GF97	4		
59	2420	24,68	1,15				
66	2160	22,06	1,25	VGM-G97 VGM-GF97	4		
74	1950	19,85	1,35				
81	1760	17,98	1,40				
92	1560	15,94	1,55				
101	1410	14,42	1,65				
119	1200	12,22	1,85				
137	1050	10,67	2,0				
157	910	9,29	2,2				
174	820	8,39	2,5				
205	700	7,12	2,9				
235	610	6,21	3,1				
83	1720	17,56	0,80	VGM-G87 VGM-GF87	4		
92	1550	15,79	0,85				
106	1350	13,71	0,95				
119	1200	12,27	1,00				
143	1000	10,18	1,20				
162	880	9,01	1,35				
180	795	8,10	1,45				
208	690	7,03	1,55				
232	615	6,29	1,65				
280	510	5,22	1,80				
322	445	4,54	2,0				
235	608	6,20	2,8	VGM-GX157 VGM-GXF157	4		
257	556	5,67	3,0				
287	498	5,08	3,4				
315	455	4,64	3,7				
361	396	4,04	4,2				
224	640	6,52	1,73			VGM-GX127 VGM-GXF127	4
249	576	5,87	1,93				
277	518	5,28	2,1				
303	472	4,81	2,3				
339	423	4,31	2,6				
372	385	3,93	2,9				

Частота вращения выходного вала (об/мин)	Крутящий момент на выходе (Нм)	Передаточное число (i)	Сервис-фактор (f <sub>p</sub> )	Тип	Количество полюсов электродвигателя		
<b>15 кВт</b>							
281	510	5,19	1,35	VGM-GX107 VGM-GXF107	4		
314	455	4,65	1,50				
348	410	4,20	2,0				
383	375	3,81	2,2				
432	330	3,38	2,5				
476	300	3,07	2,8				
553	260	2,64	3,2				
635	225	2,30	3,7				
749	191	1,95	4,0				
854	168	1,71	4,2				
1015	141	1,44	4,6				
323	445	4,52	1,35			VGM-GX97 VGM-GXF97	4
361	395	4,04	1,50				
401	355	3,64	1,65				
442	325	3,30	1,85				
500	285	2,92	2,1				
553	260	2,64	2,3				
652	220	2,24	2,7				
745	192	1,96	3,0				
890	161	1,64	3,1				
1030	139	1,42	3,3				
420	340	3,48	1,20	VGM-GX87 VGM-GXF87	4		
472	305	3,09	1,35				
529	270	2,76	1,50				
589	245	2,48	1,65				
679	210	2,15	1,85				
756	189	1,93	1,85				
912	157	1,60	2,0				
1050	136	1,39	2,1				
<b>18,5 кВт</b>							
8,3	21310	177,31	1,50			VGM-G177 VGM-GF177	4
10	17338	144,26	1,85				
11	15874	132,08	2,0				
13	13871	115,41	2,3				
14	12335	102,63	2,6				
16	10747	89,42	3,0				
18	9589	79,78	3,3				
7,9	22500	186,93	0,80	VGM-G167 VGM-GF167	4		
9,6	18400	153,07	1,00				
11	16800	139,98	1,05				
12	14600	121,81	1,25				
14	12900	107,49	1,40				
16	11200	93,19	1,60				
18	9960	82,91	1,80				
20	8680	72,24	2,1				
22	7940	66,06	2,3				
26	6910	57,48	2,6				
13	13700	113,93	0,95	VGM-G147 VGM-GF147	4		
15	11800	98,60	1,10				
17	10500	87,00	1,25				
20	9030	75,14	1,45				
21	8390	69,82	1,55				
23	7650	63,68	1,70				
27	6620	55,11	1,95				
30	5840	48,63	2,2				
35	5050	42,00	2,6				
18	9580	79,72	0,85			VGM-G137 VGM-GF137	4
20	8700	72,41	0,90				
23	7720	64,25	1,05				
25	7010	58,30	1,15				
29	6020	50,11	1,35				
34	5260	43,74	1,50				
40	4460	37,10	1,80				
45	3900	32,43	2,1				
54	3300	27,42	2,3				

Частота вращения выходного вала (об/мин)	Крутящий момент на выходе (Нм)	Передаточное число (i)	Сервис-фактор (f <sub>p</sub> )	Тип	Количество полюсов электродвигателя
<b>18,5 кВт</b>					
51	3460	28,80	2,2	VGM-G137 VGM-GF137	4
63	2820	23,50	2,8		
69	2580	21,43	3,1		
79	2230	18,55	3,6		
90	1970	16,36	4,1		
37	4710	39,23	0,90		
43	4120	34,27	1,05		
51	3440	28,66	1,25		
59	2990	24,85	1,45	VGM-G107 VGM-GF107	4
65	2710	22,57	1,60		
73	2410	20,03	1,80		
81	2180	18,17	1,95		
94	1880	15,62	2,3		
108	1640	13,63	2,6		
127	1390	11,56	3,1		
145	1210	10,11	3,5		
172	1030	8,55	4,2		
183	970	8,03	3,1		
210	840	7,01	3,5		
74	2390	19,85	1,10	VGM-G97 VGM-GF97	4
82	2160	17,98	1,15		
92	1920	15,94	1,25		
102	1730	14,42	1,35		
120	1470	12,22	1,50		
138	1280	10,67	1,65		
158	1120	9,29	1,80		
175	1010	8,39	2,0		
206	860	7,12	2,3		
237	745	6,21	2,5		
283	625	5,20	2,8		
327	540	4,50	3,0		
107	1650	13,71	0,80	VGM-G87 VGM-GF87	4
120	1470	12,27	0,85		
144	1220	10,18	0,95		
163	1080	9,01	1,10		
181	970	8,10	1,20		
209	840	7,03	1,25		
234	755	6,29	1,35		
282	625	5,22	1,45		
324	545	4,54	1,65		
237	745	6,20	2,3		
259	681	5,67	2,5		
289	611	5,08	2,8		
317	558	4,64	3,0		
364	486	4,04	3,5		
412	429	3,57	3,9		
278	635	5,28	1,75	VGM-GX127 VGM-GXF127	4
305	579	4,81	1,92		
341	518	4,31	2,1		
374	472	3,93	2,4		
350	505	4,20	1,65	VGM-GX107 VGM-GXF107	4
386	460	3,81	1,80		
435	405	3,38	2,0		
479	370	3,07	2,2		
557	315	2,64	2,6		
639	275	2,30	3,0		
754	235	1,95	3,3		
860	205	1,71	3,4		
1020	173	1,44	3,7		
404	435	3,64	1,35		
445	395	3,30	1,50		
503	350	2,92	1,70		
557	315	2,64	1,90		
656	270	2,24	2,2		
750	235	1,96	2,4		
896	197	1,64	2,6		
1035	171	1,42	2,7		



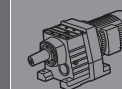
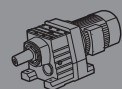

Частота вращения выходного вала (об/мин)	Крутящий момент на выходе (Нм)	Передаточное число (i)	Сервис-фактор (f <sub>p</sub> )	Тип	Количество полюсов электродвигателя		
<b>18,5 кВт</b>							
533	330	2,76	1,20	VGM-GX87 VGM-GXF87	4		
593	300	2,48	1,35				
684	260	2,15	1,50				
762	230	1,93	1,55				
919	192	1,60	1,65				
1060	167	1,39	1,75				
<b>22 кВт</b>							
8,3	25342	177,31	1,26	VGM-G177 VGM-GF177	4		
10	20618	144,26	1,55				
11	18878	132,08	1,70				
13	16495	115,41	1,94				
14	14668	102,63	2,2				
16	12780	89,42	2,5				
18	11403	79,78	2,8				
22	9719	68,00	3,3				
24	8621	60,32	3,7				
9,6	21900	153,07	0,80			VGM-G167 VGM-GF167	4
11	20000	139,98	0,90				
12	17400	121,81	1,05				
14	15400	107,49	1,15				
16	13300	93,19	1,35				
18	11800	82,91	1,50				
20	10300	72,24	1,75				
22	9440	66,06	1,90				
26	8210	57,48	2,2				
29	7250	50,73	2,5				
33	6290	43,98	2,9				
13	16300	113,93	0,80	VGM-G147 VGM-GF147	4		
15	14100	98,60	0,90				
17	12400	87,00	1,05				
20	10700	75,14	1,20				
21	9980	69,82	1,30				
23	9100	63,68	1,45				
27	7880	55,11	1,65				
30	6950	48,63	1,85				
35	6000	42,00	2,2				
40	5310	37,15	2,4				
47	4460	31,22	2,9				
58	3600	25,21	3,3				
23	9180	64,25	0,85			VGM-G137 VGM-GF137	4
25	8330	58,30	0,95				
29	7160	50,11	1,10				
34	6250	43,74	1,30				
40	5300	37,10	1,50				
45	4630	32,43	1,75				
54	3920	27,42	1,95				
51	4120	28,80	1,90	VGM-G137 VGM-GF137	4		
63	3360	23,50	2,4				
69	3060	21,43	2,6				
79	2650	18,55	3,0				
90	2340	16,36	3,4				
104	2020	14,13	4,0				
118	1790	12,50	4,5				
43	4900	34,27	0,90			VGM-G107	4
51	4100	28,66	1,05	VGM-GF107	4		

Частота вращения выходного вала (об/мин)	Крутящий момент на выходе (Нм)	Передаточное число (i)	Сервис-фактор (f <sub>p</sub> )	Тип	Количество полюсов электродвигателя		
<b>22 кВт</b>							
59	3550	24,85	1,20	VGM-G107 VGM-GF107	4		
65	3230	22,57	1,35				
73	2860	20,03	1,50				
81	2600	18,17	1,65				
94	2230	15,62	1,95				
108	1950	13,63	2,2				
127	1650	11,56	2,6				
145	1440	10,11	3,0				
172	1220	8,55	3,5				
183	1150	8,03	2,6				
210	1000	7,01	3,0				
247	850	5,95	3,5				
74	2840	19,85	0,90			VGM-G97 VGM-GF97	4
82	2570	17,98	0,95				
92	2280	15,94	1,05				
102	2060	14,42	1,10				
120	1750	12,22	1,25				
138	1520	10,67	1,35				
158	1330	9,29	1,55				
175	1200	8,39	1,70				
206	1020	7,12	1,95				
237	890	6,21	2,1				
283	745	5,20	2,4				
327	645	4,50	2,5				
144	1450	10,18	0,80	VGM-G87 VGM-GF87	4		
163	1290	9,01	0,95				
181	1160	8,10	1,00				
209	1000	7,03	1,05				
234	900	6,29	1,15				
282	745	5,22	1,20				
324	650	4,54	1,40				
259	810	5,67	2,1			VGM-GX157 VGM-GXF157	4
289	726	5,08	2,3				
317	663	4,64	2,5				
364	577	4,04	2,9				
412	510	3,57	3,3				
278	755	5,28	1,47	VGM-GX127 VGM-GXF127	4		
305	688	4,81	1,61				
341	616	4,31	1,80				
374	561	3,93	2,0				
432	486	3,40	2,3				
350	600	4,20	1,40			VGM-GX107 VGM-GXF107	4
386	545	3,81	1,50				
435	485	3,38	1,70				
479	440	3,07	1,90				
557	375	2,64	2,2				
639	330	2,30	2,5				
754	280	1,95	2,7				
860	245	1,71	2,9				
1020	205	1,44	3,1				
404	520	3,64	1,15	VGM-GX97 VGM-GXF97	4		
445	470	3,30	1,25				
503	415	2,92	1,45				
557	375	2,64	1,60				
656	320	2,24	1,85				
750	280	1,96	2,0				
896	235	1,64	2,2				
1035	205	1,42	2,2				
533	395	2,76	1,05			VGM-GX87 VGM-GXF87	4
593	355	2,48	1,15				
684	305	2,15	1,25				
762	275	1,93	1,30				
919	230	1,60	1,40				
1060	199	1,39	1,45				

Частота вращения выходного вала (об/мин)	Крутящий момент на выходе (Нм)	Передаточное число (i)	Сервис-фактор (f <sub>p</sub> )	Тип	Количество полюсов электродвигателя		
<b>22 кВт</b>							
10	28116	144,26	1,14	VGM-G177 VGM-GF177	4		
11	25742	132,08	1,24				
13	22493	115,41	1,42				
14	20002	102,63	1,60				
16	17428	89,42	1,84				
18	15549	79,78	2,1				
22	13253	68,00	2,4				
24	11756	60,32	2,7				
28	10244	52,56	3,1				
31	9139	46,89	3,5				
14	20800	107,49	0,85			VGM-G167 VGM-GF167	4
16	18000	93,19	1,00				
18	16000	82,91	1,10				
20	14000	72,24	1,30				
22	12800	66,06	1,40				
26	11100	57,48	1,60				
29	9820	50,73	1,85				
34	8510	43,98	2,1				
38	7570	39,13	2,4				
45	6430	33,20	2,8				
54	5300	27,40	3,4				
64	4500	23,24	4,0				
20	14500	75,14	0,90	VGM-G147 VGM-GF147	4		
21	13500	69,82	0,95				
23	12300	63,68	1,05				
27	10700	55,11	1,20				
30	9410	48,63	1,40				
35	8130	42,00	1,60				
40	7190	37,15	1,80				
47	6040	31,22	2,2				
59	4880	25,21	2,4				
69	4120	21,30	2,9			VGM-G147 VGM-GF147	4
79	3640	18,80	2,9				
91	3160	16,30	4,1				
102	2810	14,50	4,5				
30	9700	50,11	0,80	VGM-G137 VGM-GF137	4		
34	8470	43,74	0,95				
40	7180	37,10	1,10				
46	6280	32,43	1,25				
54	5310	27,42	1,45				
63	4550	23,50	1,75				
69	4150	21,43	1,95				
80	3590	18,55	2,2				
90	3170	16,36	2,5	VGM-G137 VGM-GF137	4		
105	2740	14,13	2,9				
118	2420	12,50	3,3				
141	2030	10,51	3,9				
175	1640	8,48	4,8				
203	1410	7,28	3,6				
242	1180	6,12	4,3				
74	3880	20,03	1,10			VGM-G107 VGM-GF107	4
81	3520	18,17	1,20				
95	3020	15,62	1,40				
109	2640	13,63	1,65				
128	2240	11,56	1,90				
146	1960	10,11	2,2				
173	1650	8,55	2,6				
184	1550	8,03	1,90				
211	1360	7,01	2,2				
249	1150	5,95	2,6				
285	1010	5,20	3,0				
337	850	4,39	3,4				

Частота вращения выходного вала (об/мин)	Крутящий момент на выходе (Нм)	Передаточное число (i)	Сервис-фактор (f <sub>p</sub> )	Тип	Количество полюсов электродвигателя		
<b>22 кВт</b>							
93	3090	15,94	0,80	VGM-G97 VGM-GF97	4		
121	2370	12,22	0,95				
139	2070	10,67	1,00				
159	1800	9,29	1,15				
176	1620	8,39	1,25				
208	1380	7,12	1,45				
238	1200	6,21	1,55				
285	1010	5,20	1,75				
329	870	4,50	1,85				
289	990	5,08	1,70			VGM-GX157 VGM-GXF157	4
317	904	4,64	1,86				
364	787	4,04	2,1				
412	696	3,57	2,4				
341	840	4,31	1,32			VGM-GX127 VGM-GXF127	4
374	766	3,93	1,45				
432	663	3,40	1,68				
490	585	3,00	1,90				
567	505	2,59	2,2				
438	655	3,38	1,25	VGM-GX107 VGM-GXF107	4		
482	595	3,07	1,40				
561	510	2,64	1,60				
643	445	2,30	1,85				
759	375	1,95	2,0				
865	330	1,71	2,1				
1030	280	1,44	2,3				
507	565	2,92	1,05			VGM-GX97 VGM-GXF97	4
561	510	2,64	1,15				
661	435	2,24	1,35				
755	380	1,96	1,50				
902	315	1,64	1,60				
1040	275	1,42	1,65				
<b>37 кВт</b>							
11	31534	132,08	1,01	VGM-GX177 VGM-GF177	4		
13	27554	115,41	1,16				
14	24503	102,63	1,31				
17	21349	89,42	1,50				
19	19047	79,78	1,68				
22	16235	68,00	1,97				
25	14401	60,32	2,2				
28	12549	52,56	2,6				
32	11195	46,89	2,9				
37	9543	39,97	3,4				
16	22200	93,19	0,80			VGM-GX167 VGM-GF167	4
18	19800	82,91	0,90				
20	17200	72,					

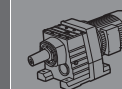
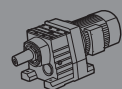

Частота вращения выходного вала (об/мин)	Крутящий момент на выходе (Нм)	Передаточное число (i)	Сервис-фактор (f <sub>v</sub> )	Тип	Количество полюсов электродвигателя		
<b>37 кВт</b>							
47	7450	31,22	1,75	VGM-G147	4		
59	6020	25,21	2,0	VGM-GF147	4		
69	5080	21,30	2,4	VGM-G147 VGM-GF147	4		
79	4490	18,80	2,3				
91	3890	16,30	3,3				
102	3460	14,50	3,6				
120	2940	12,30	4,4				
40	8860	37,10	0,90	VGM-G137 VGM-GF137	4		
46	7740	32,43	1,05				
54	6550	27,42	1,15				
63	5610	23,50	1,45	VGM-G137 VGM-GF137	4		
69	5120	21,43	1,55				
80	4430	18,55	1,80				
90	3910	16,36	2,0				
105	3370	14,13	2,4				
118	2980	12,50	2,7				
141	2510	10,51	3,2				
175	2020	8,48	3,9				
203	1740	7,28	2,9				
242	1460	6,12	3,5				
300	1180	4,94	3,9				
74	4780	20,03	0,90	VGM-G107 VGM-GF107	4		
81	4340	18,17	1,00				
95	3730	15,62	1,15				
109	3250	13,63	1,30				
128	2760	11,56	1,55				
146	2410	10,11	1,80				
173	2040	8,55	2,1				
184	1920	8,03	1,55				
211	1670	7,01	1,75				
249	1420	5,95	2,1				
285	1240	5,20	2,4				
337	1050	4,39	2,8				
291	1213	5,08	1,39			VGM-G157 VGM-GF157	4
319	1108	4,64	1,52				
366	965	4,04	1,74				
415	852	3,57	1,97				
479	738	3,09	2,3				
344	1028	4,31	1,08	VGM-G127 VGM-GF127	4		
377	938	3,93	1,18				
435	812	3,40	1,37				
493	716	3,00	1,55				
571	619	2,59	1,79				
646	547	2,29	2,0				
438	810	3,38	1,05			VGM-G107 VGM-GF107	4
482	735	3,07	1,15				
561	630	2,64	1,30				
643	550	2,30	1,50				
759	465	1,95	1,65				
865	410	1,71	1,75				
1030	345	1,44	1,90				
<b>45 кВт</b>							
13	33512	115,41	0,95	VGM-G177 VGM-GF177	4		
14	29801	102,63	1,07				
17	25965	89,42	1,23				
19	23166	79,78	1,38				
22	19745	68,00	1,62				
25	17515	60,32	1,83				
28	15262	52,56	2,1				
32	13616	46,89	2,4				
37	11606	39,97	2,8				
45	9617	33,12	3,3				

Частота вращения выходного вала (об/мин)	Крутящий момент на выходе (Нм)	Передаточное число (i)	Сервис-фактор (f <sub>v</sub> )	Тип	Количество полюсов электродвигателя		
<b>45 кВт</b>							
20	21000	72,24	0,85	VGM-G167 VGM-GF167	4		
22	19200	66,06	0,95				
26	16700	57,48	1,10				
29	14700	50,73	1,20				
34	12800	43,98	1,40				
38	11400	39,13	1,60				
45	9640	33,20	1,85				
54	7960	27,40	2,3				
64	6750	23,24	2,7				
48	8920	30,71	1,10			VGM-G167 VGM-GF167	4
60	7130	24,57	1,95				
68	6340	21,85	2,0				
78	5530	19,03	2,9				
87	4930	16,98	3,0				
27	16000	55,11	0,80	VGM-G147 VGM-GF147	4		
30	14100	48,63	0,90				
35	12200	42,00	1,05				
40	10800	37,15	1,20				
47	9060	31,22	1,45				
59	7320	25,21	1,65				
69	6180	21,30	1,95			VGM-G147 VGM-GF147	4
79	5460	18,80	1,90				
91	4730	16,30	2,7				
102	4210	14,50	3,0				
120	3570	12,30	3,6				
146	2950	10,15	4,4				
172	2500	8,61	5,2				
207	2070	7,14	4,2				
46	9420	32,43	0,85	VGM-G137 VGM-GF137	4		
54	7960	27,42	0,95				
63	6820	23,50	1,15	VGM-G137 VGM-GF137	4		
69	6220	21,43	1,30				
80	5390	18,55	1,50				
90	4750	16,36	1,70				
105	4100	14,13	1,95				
118	3630	12,50	2,2				
141	3050	10,51	2,6				
175	2460	8,48	3,2				
203	2110	7,28	2,4				
242	1780	6,12	2,9				
300	1430	4,94	3,2				
95	4540	15,62	0,95			VGM-G107 VGM-GF107	4
109	3960	13,63	1,10				
128	3360	11,56	1,30				
146	2940	10,11	1,45				
173	2480	8,55	1,75				
184	2330	8,03	1,25				
211	2040	7,01	1,45				
249	1730	5,95	1,70				
285	1510	5,20	1,95				
337	1270	4,39	2,3				
291	1475	5,08	1,14	VGM-GX157 VGM-GXF157	4		
319	1347	4,64	1,25				
366	1173	4,04	1,43				
415	1037	3,57	1,62				
479	897	3,09	1,87				
538	799	2,75	2,1				
377	1141	3,93	0,97	VGM-GX127 VGM-GXF127	4		
435	987	3,40	1,12				
493	871	3,00	1,27				
571	752	2,59	1,48				
646	665	2,29	1,67				
768	559	1,93	1,98				
951	452	1,56	2,5				

Частота вращения выходного вала (об/мин)	Крутящий момент на выходе (Нм)	Передаточное число (i)	Сервис-фактор (f <sub>v</sub> )	Тип	Количество полюсов электродвигателя		
<b>45 кВт</b>							
438	980	3,38	0,85	VGM-GX107 VGM-GXF107	4		
482	890	3,07	0,95				
561	765	2,64	1,10				
643	670	2,30	1,25				
759	565	1,95	1,35				
865	495	1,71	1,40				
1030	420	1,44	1,55				
<b>75 кВт</b>							
17	31735	89,42	1,01			CD <1 <77 tK All VGM-GF177	A 4 4
19	28314	79,78	1,13				
22	24133	68,00	1,33				
25	21407	60,32	1,49				
28	18653	52,56	1,72				
32	16641	46,89	1,92				
37	14185	39,97	2,3				
45	11754	33,12	2,7				
52	10029	28,26	3,2				
26	20400	57,48	0,90	VGM-G167 VGM-GF167	4		
29	18000	50,73	1,00				
34	15600	43,98	1,15				
38	13900	39,13	1,30				
45	11800	33,20	1,55				
54	9720	27,40	1,85				
64	8250	23,24	2,2				
60	8720	24,57	1,60			VGM-G167 VGM-GF167	4
68	7750	21,85	1,70				
78	6750	19,03	2,4				
87	6030	16,98	2,5				
102	5140	14,48	3,5				
123	4250	11,99	4,0				
35	14900	42,00	0,85	VGM-G147 VGM-GF147	4		
40	13200	37,15	1,00				
47	11100	31,22	1,15				
59	8950	25,21	1,35				
69	7560	21,30	1,60			VGM-G147 VGM-GF147	4
79	6670	18,80	1,55				
91	5780	16,30	2,2				
102	5150	14,50	2,4				
120	4360	12,30	3,0				
146	3600	10,15	3,6				
172	3060	8,61	4,3				
207	2530	7,14	3,4				
251	2090	5,89	4,1				
80	6580	18,55	1,20	VGM-G137 VGM-GF137	4		
90	5810	16,36	1,40				
105	5010	14,13	1,60				
118	4440	12,50	1,80				
141	3730	10,51	2,1				
175	3010	8,48	2,6				
203	2580	7,28	2,0				
242	2170	6,12	2,4				
300	1750	4,94	2,6				
366	1434	4,04	1,17			VGM-GX157 VGM-GXF157	4
415	1267	3,57	1,33				
479	1097	3,09	1,53				
538	976	2,75	1,72				
635	827	2,33	2,0				
767	685	1,93	2,5				
908	578	1,63	2,9				
768	684	1,93	1,62	VGM-GX127 VGM-GXF127	4		
951	552	1,56	2,0				

Частота вращения выходного вала (об/мин)	Крутящий момент на выходе (Нм)	Передаточное число (i)	Сервис-фактор (f <sub>v</sub> )	Тип	Количество полюсов электродвигателя		
<b>75 кВт</b>							
22	32909	68,00	0,97	VGM-G177 VGM-GF177	4		
25	29192	60,32	1,10				
28	25437	52,56	1,26				
32	22693	46,89	1,41				
37	19344	39,97	1,65				
45	16029	33,12	2,0				
52	13677	28,26	2,3				
53	13444	27,78	2,4			VGM-G177 VGM-GF177	4
59	12060	24,92	2,7				
68	10473	21,64	3,1				
75	9500	19,63	3,4				
34	21300	43,98	0,85	VGM-G167 VGM-GF167	4		
38	18900	39,13	0,95				
45	16100	33,20	1,10				
54	13300	27,40	1,35				
64	11200	23,24	1,60				
60	11900	24,57	1,20			VGM-G167 VGM-GF167	4
68	10600	21,85	1,25				
78	9210	19,03	1,75				
87	8220	16,98	1,85				
102	7010	14,48	2,6				
123	5800	11,99	2,9				
145	4960	10,24	3,4				
47	15100	31,22	0,85	VGM-G147 VGM-GF147	4		
59	12200	25,21	1,00				
69	10300	21,30	1,15	VGM-G147 VGM-GF147	4		
79	9100	18,80	1,15				
91	7890	16,30	1,65				
102	7020	14,50	1,80				
120	5950	12,30	2,2				
146	4910	10,15	2,6				
172	4170	8,61	3,1				
207	3460	7,14	2,5				
251	2850	5,89	3,0				
296	2420	5,00	3,6				
479	1495	3,09	1,12	VGM-GX157 VGM-GXF157	4		
538	1331	2,75	1,26				
635	1128	2,33	1,49				
767	934	1,93	1,80				
908	789	1,63	2,1				
768	932	1,93	1,19			VGM-GX127 VGM-GXF127	4
951	753	1,56	1,47				
<b>90 кВт</b>							
28	30421	52,56	1,05	VGM-G177 VGM-GF177	4		
32	27139	46,89	1,18				
37	23134	39,97	1,38				
45	19169	33,12	1,67				
53	16357	28,26	1,96				
53	16079	27,78	1,99			VGM-G177 VGM-GF177	4
60	14423	24,92	2,2				
69	12525	21,64	2,6				
76	11362	19,63	2,8				
88	9787	16,91	3,3				
38	22600	39,13	0,80	VGM-G167 VGM-GF167	4		
45	19200	33,20	0,95				
54	15900	27,40	1,15				
64	13400	23,24	1,35				

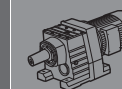
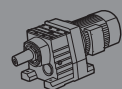

Частота вращения выходного вала (об/мин)	Крутящий момент на выходе (Нм)	Передаточное число (i)	Сервис-фактор (f <sub>s</sub> )	Тип	Количество полюсов электродвигателя
<b>90 кВт</b>					
60	14200	24,57	1,00	VGM-G167 VGM-GF167	4
68	12600	21,85	1,05		
78	11000	19,03	1,45		
87	9830	16,98	1,55		
103	8380	14,48	2,1		
124	6940	11,99	2,4		
145	5930	10,24	2,9		
91	9430	16,30	1,40	VGM-G147 VGM-GF147	4
102	8390	14,50	1,50		
121	7120	12,30	1,85		
146	5870	10,15	2,2		
172	4980	8,61	2,6		
208	4130	7,14	2,1		
252	3410	5,89	2,5		
297	2890	5,00	3,0		
540	1592	2,75	1,06	VGM-GX157 VGM-GXF157	4
637	1349	2,33	1,25		
769	1117	1,93	1,50		
911	943	1,63	1,78		
771	1115	1,93	1,00	VGM-GX127	4
955	900	1,56	1,23	VGM-GXF127	4
<b>110 кВт</b>					
31,7	33170	46,89	0,96	VGM-G177 VGM-GF177	4
37,2	28275	39,97	1,13		
44,8	23429	33,12	1,37		
52,5	19991	28,26	1,60		
69	15308	21,64	2,1	VGM-G177 VGM-GF177	4
76	13886	19,63	2,3		
88	11962	16,91	2,7		
105	10052	14,21	3,2		
121	8701	12,30	3,7		
145	7240	10,24	4,3		
54	19400	27,40	0,95	VGM-G167	4
64	16400	23,24	1,10	VGM-GF167	4
78	13500	19,03	1,20	VGM-G167 VGM-GF167	4
87	12000	16,98	1,25		
103	10200	14,48	1,75		
124	8480	11,99	2,0		
145	7240	10,24	2,3		
637	1648	2,33	1,02	VGM-G157 VGM-GF157	4
769	1365	1,93	1,23		
911	1153	1,63	1,46		
<b>132 кВт</b>					
45	28115	33,12	1,14	VGM-G177 VGM-GF177	4
53	23990	28,26	1,33		
69	18370	21,64	1,74	VGM-G177 VGM-GF177	4
76	16664	19,63	1,92		
88	14355	16,91	2,2		
105	12063	14,21	2,7		
121	10441	12,30	3,1		
145	8701	10,25	3,7		
170	7419	8,74	4,3		
64	19700	23,24	0,90		

Частота вращения выходного вала (об/мин)	Крутящий момент на выходе (Нм)	Передаточное число (i)	Сервис-фактор (f <sub>s</sub> )	Тип	Количество полюсов электродвигателя
<b>132 кВт</b>					
78	16200	19,03	1,00	VGM-G167 VGM-GF167	4
87	14400	16,98	1,05		
103	12300	14,48	1,45		
124	10200	11,99	1,65		
145	8690	10,24	1,95		
769	1638	1,93	1,03		
911	1384	1,63	1,21	VGM-GXF157	4
<b>160 кВт</b>					
45	34079	33,12	0,94	VGM-G177 VGM-GF177	4
53	29078	28,26	1,10		
69	22267	21,64	1,44	VGM-G177 VGM-GF177	4
76	20198	19,63	1,58		
88	17400	16,91	1,84		
105	14621	14,21	2,2		
121	12656	12,30	2,5		
145	10547	10,25	3,0		
170	8993	8,74	3,6		
103	14900	14,48	1,20		
124	12300	11,99	1,40		
145	10500	10,24	1,60		
<b>200 кВт</b>					
69	27833	21,64	1,15	VGM-G177 VGM-GF177	4
76	25248	19,63	1,27		
88	21750	16,91	1,47		
105	18277	14,21	1,75		
121	15820	12,30	2,0		
145	13184	10,25	2,4		
170	11241	8,74	2,8		

### Выбор модели по крутящему моменту для серии VGM-G

Частота вращения выходного вала (об/мин)	Передаточное число (i)	Тип	Мощность (кВт)/4P
<b>130 Нм</b>			
0,16	8848	VGM-G27G17 VGM-GF27G17	0,12
0,19	7301		
0,20	6844		
0,22	6216		
0,26	5359		
0,30	4682		
0,33	4185		
0,38	3612		
0,44	3153		
0,49	2838		
0,56	2480		
0,64	2168		
0,74	1872		
0,89	1567		
0,96	1441		
1,1	1271		
1,3	1088		
1,4	999		
1,6	863		
1,8	762		
2,1	672		
2,4	581		
2,7	513		
3,1	452		
3,5	392		
4,1	338		
4,7	298		
5,3	263		
6,0	233		
6,7	208		
7,6	184		
8,7	160		
10	139		
11	121		
13	107		
15	93		
<b>200 Нм</b>			
0,16	8595	VGM-G37G17 VGM-GF37G17	0,12
0,19	7248		
0,20	7092		
0,23	6038		
0,27	5206		
0,31	4548		
0,34	4065		
0,37	3727		
0,45	3110		
0,50	2757		
0,58	2409		
0,66	2106		
0,76	1818		
0,88	1576		
1,0	1343		
1,1	1267		
1,3	1107		
1,4	970		
1,7	839		
1,9	740		
2,1	653		
2,4	576		
2,8	498		
3,2	439		
3,7	378		
4,2	328		
4,8	289		
5,2	265		
6,2	226		
6,9	202		
7,8	179		
8,9	156		
10	135		
11	127		
13	104		
15	90		

Частота вращения выходного вала (об/мин)	Передаточное число (i)	Тип	Мощность (кВт)/4P
<b>300 Нм</b>			
0,10	13282	VGM-G47G37 VGM-GF47G37	0,12
0,11	12183		
0,13	10372		
0,16	8943		
0,17	8336		
0,19	7286		
0,20	6830		
0,23	6027		
0,25	5494		
0,29	4737		
0,31	4415		
0,36	3859		
0,38	3618		
0,44	3192		
0,49	2830		
0,58	2406		
0,55	2537	VGM-G47G37 VGM-GF47G37	0,12
0,60	2327		
0,70	1981		
0,81	1708		
0,87	1592		
1,00	1392		
1,1	1305		
1,2	1151		
1,3	1049		
1,5	905		
1,6	843		
1,9	737		
2,5	546		
2,8	502		
3,2	429		
3,7	372	VGM-G57G37 VGM-GF57G37	0,12
4,0	348		
4,6	301		
5,5	255		
6,1	228		
<b>450 Нм</b>			
0,10	14445	VGM-G57G37 VGM-GF57G37	0,12
0,11	12106		
0,13	10971		
0,15	9454		
0,16	8568		
0,19	7387		
0,21	6633		
0,25	5642		
0,28	4979		
0,32	4332		
0,36	3913		
0,41	3356		
0,48	2910		
0,54	2579		
0,62	2226		
0,71	1964		
0,80	1734	VGM-G57G37 VGM-GF57G37	0,12
0,90	1548		
0,99	1401		
1,2	1190		
1,3	1034		
1,8	779		
2,1	673		
2,3	597		
2,6	536		
3,0	471		
3,9	357		
4,3	323		
5,1	271		
5,8	239		



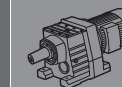
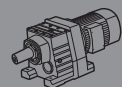

Частота вращения выходного вала (об/мин)	Передаточное число (i)	Тип	Мощность (кВт)/4P
<b>600 Нм</b>			
0,09	15165	VGM-G67G37 VGM-GF67G37	0,12
0,11	12911		
0,12	11883		
0,14	10126		
0,15	9070		
0,18	7716		
0,21	6745		
0,23	5967		
0,27	5216		
0,29	4716		
0,34	4122		
0,39	3572		
0,45	3112		
0,50	2763		
0,58	2390		
0,50	2757		0,12
0,55	2549		
0,66	2111		
0,77	1797		
0,84	1649		
0,93	1493		
1,0	1364		
1,9	722		
2,2	640		
2,4	574		
2,9	487	0,18	
0,84	1646	0,25	
0,97	1436		
1,1	1273		
1,3	1100		
1,7	835		
1,8	754		
2,1	653		
2,4	573		
2,8	496		
3,2	438		
3,5	394		
4,1	343	0,12	
4,7	293	0,18	
<b>820 Нм</b>			
0,08	16645	VGM-G77G37 VGM-GF77G37	0,12
0,09	15284		
0,10	14246		
0,11	12740		
0,13	10961		
0,14	9730		
0,16	8804		
0,18	7601		
0,21	6748		
0,24	5805		
0,27	5153		
0,31	4542		
0,35	4001		
0,40	3482		
0,45	3064		
0,51	2706		
0,43	3268		0,12
0,46	2997		
0,58	2411		
0,64	2180		
0,71	1946		
0,82	1703		
0,84	1650		
0,96	1442		
1,1	1281		
1,2	1121		
1,3	1030	0,18	
1,5	908	0,12	
1,6	874		
1,8	764		

Частота вращения выходного вала (об/мин)	Передаточное число (i)	Тип	Мощность (кВт)/4P	
<b>820 Нм</b>				
2,0	679	VGM-G77G37 VGM-GF77G37	0,25	
2,4	573		0,25	
2,5	566		0,37	
2,9	482			
3,2	435			
3,7	374			
4,2	328		0,55	
4,8	291			
5,4	259	VGM-G87G57 VGM-GF87G57		
<b>1550 Нм</b>				
0,08	17483		0,12	
0,09	15213			
0,10	13659			
0,11	12095			
0,13	10509			
0,15	9219			
0,17	8145			
0,20	7017			
0,23	6156			
0,25	5490			
0,29	4848		0,18	
0,33	4205			
0,37	3723			
0,49	2834			
0,71	1961			
0,34	4081			
0,37	3759			
0,44	3134			
0,50	2769			
0,54	2571			
0,66	2119	0,18		
0,72	1922			
0,80	1728			
0,93	1500			
0,98	1418			
1,1	1231			
1,2	1136			
1,3	1052			
1,5	941			
1,7	795			
1,9	744	0,37		
0,81	1722	0,18		
0,90	1541			
1,1	1312			
1,2	1140			
1,4	1011			
1,6	889			
1,8	783			
2,0	684			
2,3	599			
2,6	525		0,18	
3,0	456	0,25		
3,4	404			
3,9	357			
4,5	309			
5,2	269			
2,6	539		0,37	
3,0	469			
3,5	394			
3,9	354			
4,7	299			
5,5	253			
2,3	599	0,55		
2,6	525			
3,0	456			
3,4	404			
3,9	357			
4,5	309			
5,2	269			
2,6	539		0,75	
3,0	469			
3,5	394			
3,9	354			
4,7	299			
5,5	253			
2,3	599	1,1		
2,6	525			
3,0	456			
3,4	404			
3,9	357			
4,5	309			
5,2	269			
2,6	539		0,55	
3,0	469			
3,5	394			
3,9	354			
4,7	299			
5,5	253			

Частота вращения выходного вала (об/мин)	Передаточное число (i)	Тип	Мощность (кВт)/4P
<b>3000 Нм</b>			
0,06	21452	VGM-G97G57 VGM-GF97G57	0,12
0,07	19466		
0,08	17287		
0,09	14945		
0,10	13347		
0,12	11158		
0,14	9976		
0,16	8814		
0,18	7601		
0,21	6700		
0,23	6015		
0,27	5175		
0,31	4534		
0,35	4002		0,18
0,40	3485		
0,31	4543		
0,33	4239		
0,38	3690		
0,46	3054		
0,52	2664		
0,62	2251		
0,70	1980		
0,80	1738		
0,86	1616	0,25	
0,97	1427		
1,2	1203		
1,3	1090		
1,5	933		
1,6	874		
1,8	769		
0,77	1813		0,37
0,88	1581		
1,0	1389		
1,1	1230		
1,3	1060		
1,5	944		
1,7	823		
1,9	737		
2,2	637		
2,5	560		
2,9	478	0,55	
3,2	437	0,75	
3,7	377		
4,2	332		
4,8	297		
5,8	244		
6,1	234		
2,2	628		1,1
2,7	526		
3,0	474		
3,3	429		
3,8	372		
4,1	344		
4,8	296		
5,3	269		
6,2	228		
<b>4300 Нм</b>			
0,07	19866	VGM-G107G77 VGM-GF107G77	0,12
0,08	17230		
0,09	15169		
0,11	12924		
0,12	11196		
0,14	9675		
0,16	8620		
0,18	7589		
0,21	6767		
0,24	5897		
0,27	5187		
0,31	4423		
0,07	21851		0,18
0,07	18651		
0,08	16482		
0,09	14772		
0,11	12996		
0,12	11701		
0,13	10563		
0,16	8776		
0,19	7472		
0,21	6571		
0,24	5882	0,25	
0,27	5119		
0,31	4474		
0,36	3905		
0,40	3462		
0,46	3022		
0,06	21851		0,37
0,07	18651		
0,08	16482		
0,09	14772		
0,11	12996		
0,12	11701		
0,13	10563		
0,16	8776		
0,19	7472		
0,21	6571		
0,24	5882	0,55	
0,27	5119		
0,31	4474		
0,36	3905		
0,40	3462		
0,46	3022		

Частота вращения выходного вала (об/мин)	Передаточное число (i)	Тип	Мощность (кВт)/4P	
<b>4300 Нм</b>				
0,36	3892	VGM-G107G77 VGM-GF107G77	0,25	
0,41	3423			
0,46	3048			
0,36	3863			
0,41	3372			
0,45	3060			
0,53	2603			
0,61	2296			
0,66	2092			
0,81	1718			
0,91	1522			
1,00	1394			
1,2	1187		0,37	
1,3	1036			
1,5	920			
1,7	815			
1,9	737			
2,2	636			
2,8	507			
0,70	1995			
0,77	1809			
0,87	1597			
0,98	1415			
1,1	1216	0,55		
1,3	1096			
1,5	929			
1,7	828			
2,3	613			
2,6	544			
2,8	492			
3,4	417			
3,9	366			
4,4	323			
4,9	287			
5,8	246			
6,9	208			
7,9	182			
3,1	459	1,1		
3,4	417			
3,7	379			
4,4	324			
4,9	289			
5,5	256			
6,5	221			
7,5	192			
8,4	172			
<b>8000 Нм</b>				
0,06	21851	VGM-G137G77 VGM-GF137G77	0,12	
0,07	18651			
0,08	16482			
0,09	14772			
0,11	12996			
0,12	11701			
0,13	10563			
0,16	8776			
0,19	7472			
0,21	6571			
0,24	5882			
0,27	5119		0,18	
0,31	4474			
0,36	3905			
0,40	3462			
0,46	3022			
0,06	21851			0,25
0,07	18651			
0,08	16482			
0,09	14772			
0,11	12996			
0,12	11701			
0,13	10563			
0,16	8776			
0,19	7472			
0,21	6571			
0,24	5882	0,37		
0,27	5119			
0,31	4474			
0,36	3905			
0,40	3462			
0,46	3022			

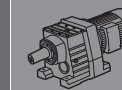
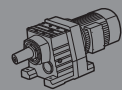

VGM-G

Частота вращения выходного вала (об/мин)	Передаточное число (i)	Тип	Мощность (кВт)/4P
<b>8000 Нм</b>			
0,29	4836	VGM-G137G77 VGM-GF137G77	0,37
0,35	3956		
0,39	3608		0,55
0,42	3298		
0,46	3007		
0,55	2525		0,75
0,63	2222		
0,73	1913		1,1
0,86	1623		
1,0	1366		
1,1	1233		1,5
1,2	1123		
1,4	1024		2,2
1,6	872		
2,1	687		0,55
2,4	598		
0,52	2675		0,75
0,57	2435		
0,67	2071	1,1	
0,76	1836		
0,88	1597	1,5	
1,0	1397		
1,1	1246	2,2	
1,3	1100		
1,5	952	3	
1,7	824		
1,9	730	4	
2,3	622		
2,5	561	5,5	
2,9	492		
3,4	424	3	
3,7	385		
4,4	324	0,12	
5,0	287		
5,7	252	0,18	
2,5	570		
2,7	517	0,25	
3,1	458		
3,8	380	0,37	
4,2	342		
4,8	300	0,55	
0,06	23889		
0,06	21490	0,75	
0,08	18227		
0,09	15989	1,1	
0,10	13838		
0,11	12244	1,5	
0,12	11153		
0,14	9795	2,2	
0,17	8312		
0,19	7320	3	
0,21	6556		
0,25	5546	4	
0,28	4907		
0,33	4270	5,5	
0,37	3749		
0,42	3338	7,5	
0,48	2901		
0,56	2506	11	
0,63	2222		
0,72	1957	15	
0,81	1727		
0,91	1531	2,2	
1,1	1318		
1,2	1156	3	
1,4	1020		
1,6	882	4	
1,8	788		
2,1	698	5,5	
2,3	622		
2,6	551	7,5	
3,0	486		
2,7	528	11	
3,2	456		
3,4	428	0,55	
4,0	365		
4,4	332	0,75	
5,2	281		
5,7	254	1,1	
6,7	219		
<b>18000 Нм</b>			
0,05	27096	VGM-G167G97 VGM-GF167G97	0,55
0,06	22369		
0,07	19741		
0,08	17489		
0,09	15607		
0,10	13954		
0,12	11643		
0,13	10359		
0,15	9520		
0,18	7647		
0,20	6995		
0,23	6064		
0,26	5395		
0,30	4644		
0,33	4158		
0,37	3741		
0,45	3092	1,5	
0,53	2652		
0,61	2300	2,2	
0,68	2055		
0,76	1870	3	
0,85	1676		
0,99	1434	4	
1,1	1285		
1,3	1131	5,5	
1,4	998		
1,7	863	7,5	
1,9	757		
2,2	663	11	
2,5	579		
3,0	493	15	
3,4	431		
3,9	375	11	
4,4	335		
4,7	308	15	
5,2	279		
4,9	295	11	
5,4	270		
6,4	229	15	
7,3	199		
5,0	291	15	
5,5	264		
6,4	227		
7,4	198		

Частота вращения выходного вала (об/мин)	Передаточное число (i)	Тип	Мощность (кВт)/4P
<b>13000 Нм</b>			
0,81	1727	VGM-G147G77 VGM-GF147G77	1,5
0,91	1531		
1,1	1318		2,2
1,2	1156		
1,4	1020		
1,6	882		3
1,8	788		
2,1	698		4
2,3	622		
2,6	551		5,5
3,0	486		
2,7	528		7,5
3,2	456		
3,4	428		11
4,0	365		
4,4	332	0,55	
5,2	281		
5,7	254	0,75	
6,7	219		
<b>18000 Нм</b>			
0,05	27096	VGM-G167G97 VGM-GF167G97	0,55
0,06	22369		
0,07	19741		
0,08	17489		
0,09	15607		
0,10	13954		
0,12	11643		
0,13	10359		
0,15	9520		
0,18	7647		
0,20	6995		
0,23	6064		
0,26	5395		
0,30	4644		
0,33	4158		
0,37	3741		
0,45	3092	1,5	
0,53	2652		
0,61	2300	2,2	
0,68	2055		
0,76	1870	3	
0,85	1676		
0,99	1434	4	
1,1	1285		
1,3	1131	5,5	
1,4	998		
1,7	863	7,5	
1,9	757		
2,2	663	11	
2,5	579		
3,0	493	15	
3,4	431		
3,9	375	11	
4,4	335		
4,7	308	15	
5,2	279		
4,9	295	11	
5,4	270		
6,4	229	15	
7,3	199		
5,0	291	15	
5,5	264		
6,4	227		
7,4	198		

### Редуктор серии VGM-G с входным валом n1=1400 об/мин

Передаточное число (i)	Частота вращения выходного вала (об/мин)	Допустимый крутящий момент (Нм)	Номинальная мощность (кВт)	Тип
5,50	255	37	1,0	VGM-GX57 VGM-GXF57
5,07	276	34	1,0	
4,35	322	61	2,1	
3,79	369	58	2,3	
3,55	394	55	2,3	
3,14	446	65	3,1	
2,91	481	49	2,5	
2,64	530	69	3,9	
2,37	591	69	4,4	
2,04	686	69	5,1	
1,92	729	69	5,4	AD3
1,65	847	69	6,2	
1,48	948	68	6,9	
1,26	1110	63	7,5	
6,07	231	41	1,0	
5,18	270	75	2,2	AD2
4,53	309	71	2,3	
4,25	329	69	2,4	
3,77	371	87	3,4	
3,20	438	100	4,7	
2,89	485	105	5,4	VGM-GX67 VGM-GXF67
2,54	551	118	6,9	
2,40	583	123	7,7	
2,04	685	114	8,3	
1,86	754	108	8,7	
1,61	870	99	9,2	AD3
1,40	1000	90	9,6	
8,00	175	54	1,0	
7,40	189	50	1,0	
6,41	218	101	2,4	
5,63	249	107	2,8	AD2
5,30	264	101	2,9	
4,73	296	123	3,9	
4,04	347	143	5,3	
3,67	382	143	5,8	
3,25	431	182	8,4	VGM-GX77 VGM-GXF77
3,08	455	193	9,4	
2,70	519	215	11,9	
2,43	576	215	13,2	
2,13	657	200	14,0	
1,88	745	187	14,9	AD4
1,67	840	173	15,5	
1,42	984	155	16,3	
8,65	162	139	2,4	
7,63	183	145	2,8	
7,20	194	136	2,8	AD2
6,45	217	192	4,4	
5,56	252	225	6,1	
5,07	276	215	6,3	
4,50	311	290	9,6	
3,78	370	305	12,1	VGM-GX87 VGM-GXF87
3,48	403	405	17,4	
3,09	454	405	20	
2,76	507	405	22	
2,48	564	405	24	
2,15	650	385	27	AD5
1,93	726	355	28	
1,60	875	315	29	
1,39	1006	290	31	
8,23	170	225	4,1	
7,16	196	260	5,4	VGM-GX97 VGM-GXF97
6,56	214	300	6,8	
5,79	242	420	10,8	
4,91	285	395	12,0	

Передаточное число (i)	Частота вращения выходного вала (об/мин)	Допустимый крутящий момент (Нм)	Номинальная мощность (кВт)	Тип	
4,52	309	595	20	VGM-GX97 VGM-GXF97	
4,04	346	595	22		
3,64	385	595	24		
3,30	425	595	27		
2,92	479	595	30		
2,64	530	595	34	AD6	
2,24	625	595	40		
1,96	716	570	44		
1,64	856	505	46		
1,42	988	455	48		
6,63	211	460	10,4	AD4	
5,61	250	455	12,1		
5,19	270	695	20		
4,65	301	695	22		
4,20	333	830	30		
3,81	367	830	33	VGM-GX107 VGM-GXF107	
3,38	414	830	37		
3,07	456	830	40		
2,64	530	830	47		
2,30	608	830	54		
1,95	716	730	56	AD6	
1,71	820	640	56		
1,44	969	540	56		
138,79	10	130	0,15		AD1
127,30	11	130	0,17		
108,38	13	130	0,20		
93,45	15	130	0,23		
87,10	16	130	0,24		
76,14	18	130	0,28		
71,37	20	130	0,30		
62,98	22	130	0,34		
57,40	24	130	0,37		
49,49	28	130	0,43		
46,13	30	130	0,46		
40,33	35	130	0,53		
37,80	37	130	0,56		
33,36	42	130	0,63		
29,57	47	130	0,72		
25,14	56	130	0,84		
29,15	48	130	0,70	VGM-GX107 VGM-GXF107	
26,80	52	130	0,76		
22,93	61	130	0,88		
19,88	70	130	1,0		
18,58	75	130	1,1		
16,06	87	130	1,3		
13,64	103	130	1,5		
12,18	115	129	1,7		
10,41	135	122	1,8		
9,75	143	122	2,0		
8,16	172	116	2,2	AD2	
7,63	184	112	2,3		
6,59	212	106	2,5		
5,60	250	99	2,8		
5,00	280				

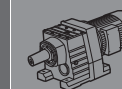
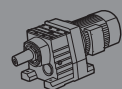

VGM-G

Передаточное число	Частота вращения выходного вала	Допустимый крутящий момент	Номинальная мощность	Тип			
(i)	(об/мин)	(Нм)	(кВт)				
48,08	29	200	0,68	AD2			
44,81	31	200	0,73				
39,17	36	200	0,83				
36,72	38	200	0,89				
32,40	43	200	1,0				
28,73	49	200	1,1				
24,42	57	200	1,3				
28,32	49	189	1,0			VGM-G37 VGM-GF37	
26,03	54	173	1,0				
22,27	63	200	1,4				
19,31	73	200	1,6				
18,05	78	200	1,7				
15,60	90	200	2,0				
13,25	106	190	2,2				
11,83	118	183	2,4	AD2			
10,11	139	170	2,6				
9,47	148	167	2,8				
7,97	176	156	3,1				
6,67	210	144	3,4				
5,67	247	142	3,9				
5,06	277	135	4,2				
4,32	324	126	4,5				
4,05	346	121	4,7				
3,41	411	107	4,9				
172,76	8,1	300	0,28				
159,15	8,8	300	0,31				
136,73	10	300	0,36				
119,03	12	300	0,41				
111,51	13	300	0,44				
98,52	14	300	0,50				
91,50	15	300	0,53				
82,93	17	300	0,59				
74,46	19	300	0,66				
66,95	21	300	0,73			AD2	
62,72	22	300	0,78				
55,41	25	300	0,88				
51,46	27	300	0,95				
46,64	30	300	1,0				
41,88	33	300	1,2				
36,07	39	300	1,4				
33,92	41	300	1,4				
29,19	48	300	1,7				
26,08	54	300	1,9				
22,28	63	300	2,2				
33,00	42	225	1,1	VGM-G47 VGM-GF47			
30,40	46	205	1,1				
26,12	54	300	1,8				
22,74	62	300	2,1				
21,30	66	300	2,2				
18,82	74	295	2,4				
17,48	80	290	2,6				
15,84	88	275	2,7				
14,22	98	265	2,9			AD2	
12,25	114	250	3,2				
11,52	122	245	3,3				
9,91	141	230	3,6				
8,86	158	220	3,9				
7,57	185	163	3,4				
6,96	201	159	3,6				
6,00	233	156	4,1				
5,64	248	155	4,3				
4,85	288	150	4,8				
4,34	323	146	5,3				
3,70	378	144	6,1	AD3			
3,06	458	144	7,4				

Передаточное число	Частота вращения выходного вала	Допустимый крутящий момент	Номинальная мощность	Тип			
(i)	(об/мин)	(Нм)	(кВт)				
169,54	8,3	450	0,43				
156,18	9,0	450	0,47				
134,18	10	450	0,55				
116,81	12	450	0,63				
109,43	13	450	0,67				
96,68	14	450	0,76				
89,80	16	450	0,82				
81,38	17	450	0,90			AD2	
73,07	19	450	1,0				
64,70	22	450	1,1				
60,61	23	450	1,2				
53,55	26	450	1,4				
49,74	28	450	1,5				
45,07	31	450	1,6				
40,47	35	450	1,8				
34,86	40	450	2,1				
32,78	43	450	2,2	VGM-G57 VGM-GF57			
28,21	50	450	2,6				
25,20	56	450	2,9				
23,87	59	420	2,7				
22,41	62	410	2,9				
19,89	70	450	3,5				
16,87	83	450	4,2				
15,23	92	450	4,6				
13,40	104	435	5,1				
12,65	111	430	5,3				
10,77	130	405	5,9				
9,79	143	390	6,2				
8,84	158	335	5,9				
8,48	165	370	6,8				
7,77	180	355	7,1				
7,34	191	350	7,4				
6,25	224	335	8,4				
5,68	246	320	8,8				
4,92	285	305	9,7				
4,28	327	280	10,2				
190,00	7,4	600	0,51				
175,03	8,0	600	0,56				
150,37	9,3	600	0,65				
130,91	11	600	0,75				
122,64	11	600	0,80				
108,35	13	600	0,90				
100,63	14	600	0,97				
91,20	15	600	1,1				
81,89	17	600	1,2				
70,53	20	600	1,4			AD2	
66,33	21	600	1,5				
60,01	23	600	1,6				
55,74	25	600	1,8				
50,51	28	600	1,9				
45,36	31	600	2,2				
39,07	36	580	2,4				
36,74	38	570	2,5				
31,61	44	540	2,8				
28,25	50	520	3,0				
26,75	52	410	2,4				
25,11	56	400	2,5				
22,29	63	560	3,9				
18,91	74	600	4,9				
17,07	82	590	5,4				
15,02	93	560	5,8				
14,18	99	550	6,0				

Передаточное число	Частота вращения выходного вала	Допустимый крутящий момент	Номинальная мощность	Тип			
(i)	(об/мин)	(Нм)	(кВт)				
12,08	116	520	6,7	VGM-G67 VGM-GF67	AD3		
10,97	128	500	7,1				
9,51	147	470	7,7				
8,27	169	440	8,3				
7,79	180	380	7,6				
7,36	190	370	7,8				
6,27	223	330	8,2				
5,70	246	310	8,5				
4,93	284	290	9,2				
4,29	326	270	9,8				
225,68	6,2	820	0,59				
192,56	7,3	820	0,69				
168,38	8,3	820	0,79				
158,10	8,9	820	0,84				
140,35	10,0	820	0,95				
119,04	12	820	1,1				
107,47	13	820	1,2				
94,55	15	820	1,4				
89,28	16	820	1,5				
76,02	18	820	1,8			AD2	
69,09	20	820	1,9				
63,74	22	820	2,1				
57,55	24	820	2,3				
50,63	28	820	2,6				
47,81	29	820	2,8				
40,71	34	820	3,3				
36,99	38	820	3,6				
32,05	44	820	4,2				
27,89	50	780	4,6				
24,24	58	820	5,3				
22,00	64	820	5,8				
19,50	72	780	6,2				
18,48	76	780	6,6				
16,17	87	740	7,1				
14,57	96	720	7,7				
12,78	110	690	8,4				
11,28	124	660	9,1				
10,00	140	630	9,8				
8,59	163	630	11,4			AD4	
7,74	181	610	12,3				
6,79	206	580	13,3				
5,99	234	540	14,1				
5,31	264	510	15,0				
4,54	309	510	17,5				
253,56	5,5	1550	1,00				
222,70	6,3	1550	1,1				
209,59	6,7	1550	1,2				
186,94	7,5	1550	1,4				
159,76	8,8	1550	1,6				
145,00	9,7	1550	1,7				
128,52	11	1550	2,0				
121,80	11	1550	2,1				
106,60	13	1550	2,4				
96,04	15	1550	2,6			AD2	
84,25	17	1550	3,0				
74,86	19	1550	3,4				
66,35	21	1550	3,8				
62,88	22	1550	4,0				
55,04	25	1550	4,6				
49,58	28	1550	5,1				
43,50	32	1550	5,8				
38,38	36	1550	6,6				
34,03	41	1550	7,4				
29,05	48	1500	8,4				
28,64	49	1550	8,4				
24,07	58	1550	10,0				
22,12	63	1500	10,6				
19,64	71	1440	11,4				
17,56	80	1390	12,3				
15,79	89	1280	12,6				
13,71	102	1280	14,6				
12,27	114	1230	15,6				

Передаточное число	Частота вращения выходного вала	Допустимый крутящий момент	Номинальная мощность	Тип			
(i)	(об/мин)	(Нм)	(кВт)				
9,01	155	1210	21	VGM-G87 VGM-GF87	AD5		
8,10	173	1160	22				
7,03	199	1070	24				
6,29	222	1020	25				
5,22	268	910	27				
4,54	308	910	31				
213,20	6,6	3000	2,3				
183,65	7,6	3000	2,7				
167,60	8,4	3000	2,9				
148,64	9,4	3000	3,3				
124,94	11	3000	3,9				
114,82	12	3000	4,3				
101,96	14	3000	4,8				
91,16	15	3000	5,4				
81,96	17	3000	6,0				
71,14	20	3000	6,9				
65,07	22	3000	7,5				
59,80	23	3000	8,2				
53,10	26	3000	9,2				
47,48	29	3000	10,3				
42,69	33	3000	11,4				
37,05	38	3000	13,2				
33,18	42	2890	14,2				
27,52	51	2670	15,8				
31,59	44	2560	12,6				
26,80	52	2430	14,1				
24,68	57	2830	17,9				
22,06	63	2720	19				
19,85	71	2610	21				
17,98	78	2500	22				
15,94	88	2400	23				
14,42	97	2300	25				
12,22	115	2190	28				
10,67	131	2090	31				
9,29	151	2030	34				
8,39	167	2030	38				
7,12	197	2000	44				
6,21	225	1890	47				
5,20	269	1780	53				
4,50	311	1630	56				
250,65	5,6	4300	2,8				
229,49	6,1	4300	3,1				
202,75	6,9	4300	3,5				
171,99	8,1	4300	4,1				
158,36	8,8	4300	4,4				
141,55	9,9	4300	4,9				
127,43	11	4300	5,5				
115,39	12	4300	6,1				
102,33	14	4300	6,8				
92,52	15	4300	7,6				
78,42	18	4300	8,9				
70,81	20	4300	9,9	VGM-G107 VGM-GF107			
63,75	22	4300	11,0				
57,73	24	4300	12,1				
51,19	27	4300	13,7				
46,29	30	4300	15,1				
39,23	36	4300	17,9				
34,27	41	4300	20				
28,66	49	4300	24				
30,71	46	4300	22				
27,53	51	4300	24				
24,85	56	4300	27				
22,57	62	4300	30				

VGM-G



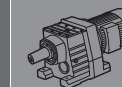
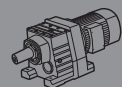

VGM-G

Передаточное число	Частота вращения выходного вала	Допустимый крутящий момент	Номинальная мощность	Тип
(i)	(об/мин)	(Нм)	(кВт)	
20,03	70	4300	33	VGM-G107 VGM-GF107
18,17	77	4300	37	
15,62	90	4300	43	
13,63	103	4300	49	
11,56	121	4300	58	
10,11	139	4300	58	
8,55	164	4300	58	
8,03	174	2970	56	
7,01	200	2970	55	
5,95	235	2970	56	
5,20	269	2970	60	
4,39	319	2900	71	
216,82	6,5	8000	6,0	AD4
183,56	7,6	8000	7,1	
169,87	8,2	8000	7,7	
152,25	9,2	8000	8,6	
137,45	10	8000	9,5	
124,85	11	8000	10,4	
110,77	13	8000	11,8	
100,52	14	8000	13,0	
86,40	16	8000	15,1	
79,72	18	8000	16,3	
72,41	19	8000	18,0	
64,25	22	8000	20	VGM-G137 VGM-GF137
58,30	24	8000	22	
50,11	28	8000	26	
43,74	32	8000	30	
37,10	38	8000	35	
32,43	43	8000	40	
27,42	51	7680	46	
28,80	49	7780	42	
23,50	60	8000	53	
21,43	65	8000	58	
18,55	75	8000	67	
16,36	86	8000	76	
14,13	99	8000	88	
12,50	112	8000	92	
10,51	133	8000	107	
8,48	165	7840	127	
7,28	192	5110	99	
6,12	229	5110	112	
4,94	283	4600	129	
170,22	8,2	13000	12,4	AD4
153,12	9,1	13000	13,8	
124,92	11	13000	17,0	
113,93	12	13000	18,6	
98,60	14	13000	21	
87,00	16	13000	24	
75,14	19	13000	28	
69,82	20	13000	30	
63,68	22	13000	33	
55,11	25	13000	38	
48,63	29	13000	44	
42,00	33	13000	50	
37,15	38	13000	57	VGM-G147 VGM-GF147
31,22	45	13000	68	
25,21	56	11900	77	
21,30	66	11700	86	
18,80	74	10300	85	
16,30	86	13000	124	
14,50	97	12300	132	
12,30	114	10600	134	
10,15	138	13000	133	
8,61	163	13000	133	
7,14	196	8670	141	
5,89	238	8670	138	
5,00	280	8670	138	

Передаточное число	Частота вращения выходного вала	Допустимый крутящий момент	Номинальная мощность	Тип
(i)	(об/мин)	(Нм)	(кВт)	
229,71	6,1	18000	12,8	AD5
186,93	7,5	18000	15,7	
153,07	9,1	18000	19	
139,98	10	18000	21	
121,81	11	18000	24	
107,49	13	18000	27	
93,19	15	18000	31	
82,91	17	18000	35	
72,24	19	18000	41	
66,06	21	18000	44	
57,48	24	18000	51	
50,73	28	18000	58	VGM-G167 VGM-GF167
43,98	32	18000	67	
39,13	36	18000	75	
33,20	42	18000	88	
27,40	51	18000	107	
23,24	60	18000	126	
46,00	30	7000	24	
37,74	37	9000	37	
30,71	46	10000	51	
24,57	57	14000	89	
21,85	64	13000	93	
19,03	74	16000	131	
16,98	82	15000	138	
14,48	97	18000	194	
11,99	117	17000	221	
10,24	137	17000	259	

VGM-G

### VGM-GX57

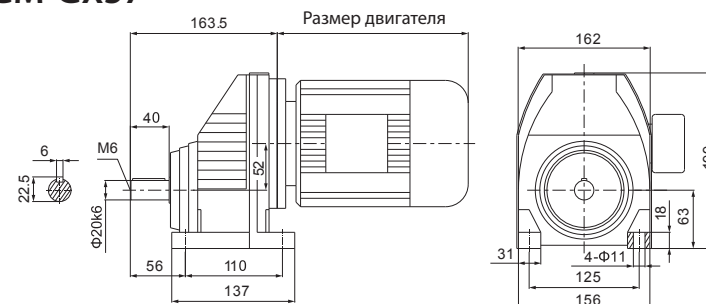

### VGM-GX...S57

AD2

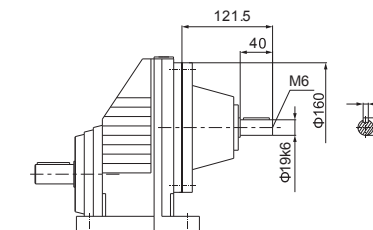

### VGM-GXF57

Φ 140

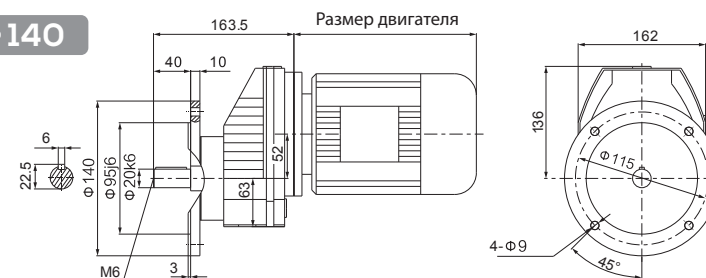

AD3

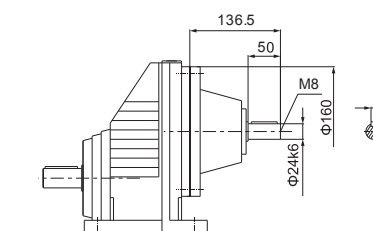

Φ 160

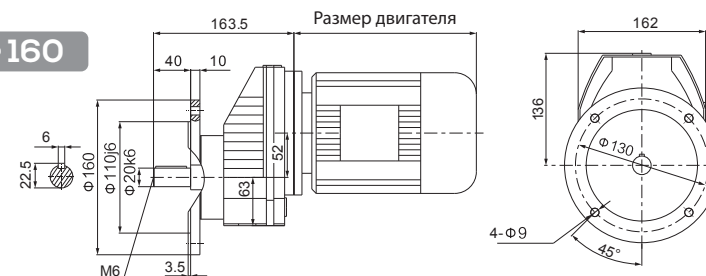

Φ 200

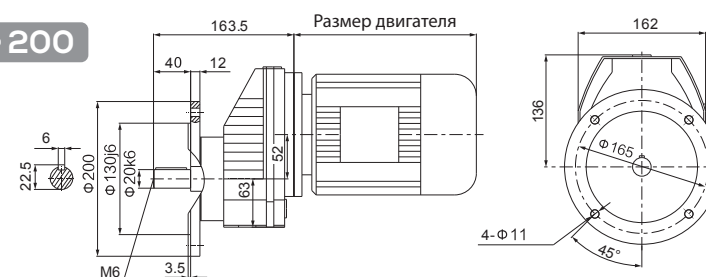

### VGM-GX..57

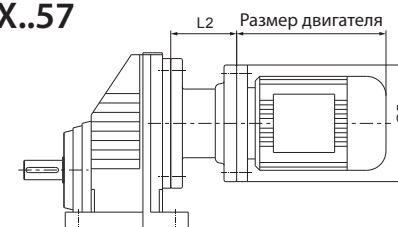

Клиентам, приобретающим двигатель отдельно, нужен соединительный фланец

Размер двигателя	63	71	80	90	100	112	132					
Мощность (кВт)	0,12	0,18	0,25	0,37	0,55	0,75	1,1	1,5	2,2	3	4	5,5
L2	68	68	81,5	81,5	88,5	88,5	124,5					
G5	Φ140	Φ160	Φ200	Φ200	Φ250	Φ250	Φ300					

Примечание

- «VGM-GX57» означает VGM-GX...57, VGM-GXF...57.
- Если двигатель, приобретаемый заказчиком, имеет размер G5≥ Φ250, проверьте, влият ли на него обычный монтаж.

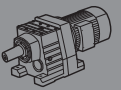
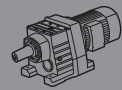

## VGM-GX67

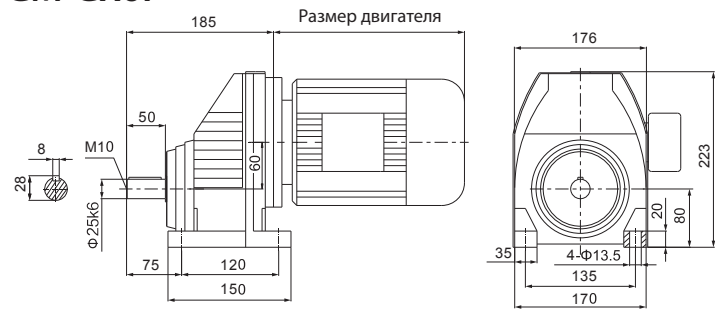

## VGM-GX...S67

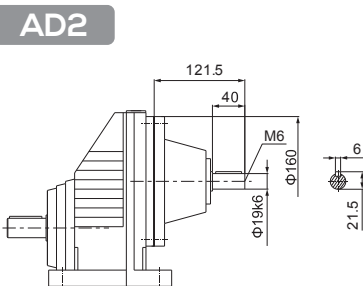

## VGM-GXF67

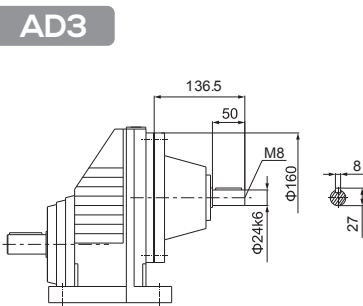
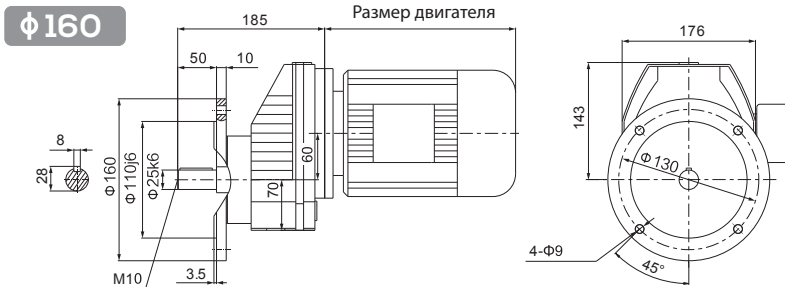

## φ 200

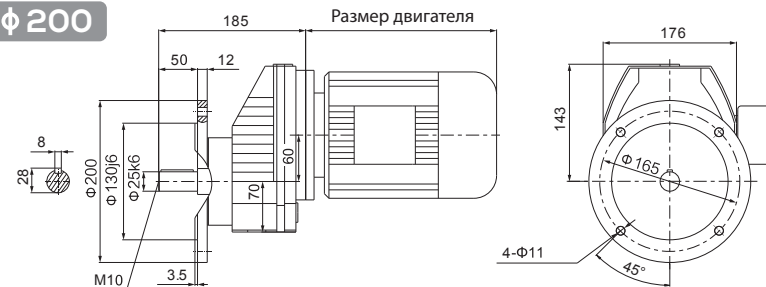

## φ 250

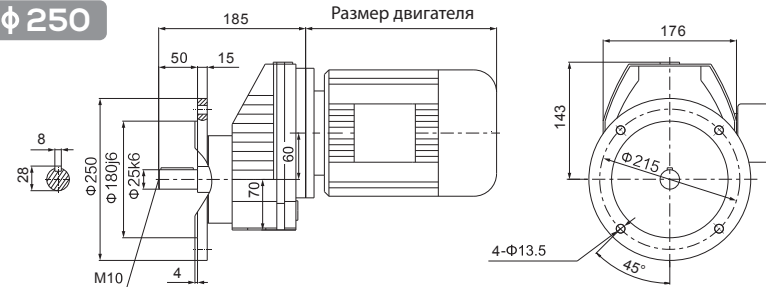

## VGM-GX77

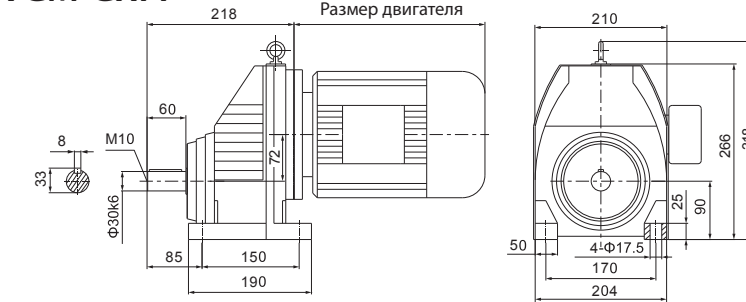

## VGM-GXF77

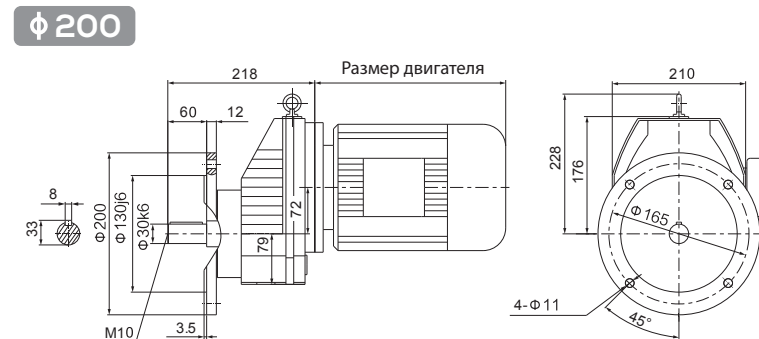

## φ 250

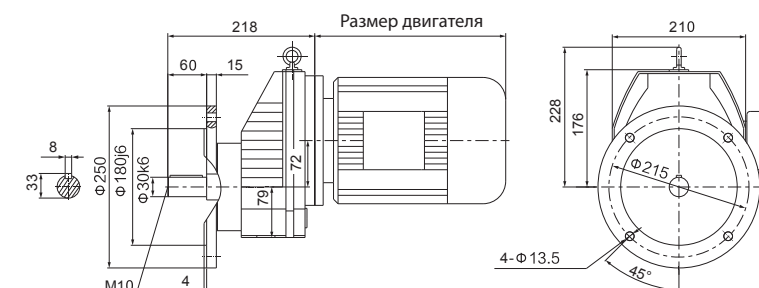

## VGM-GX...S77

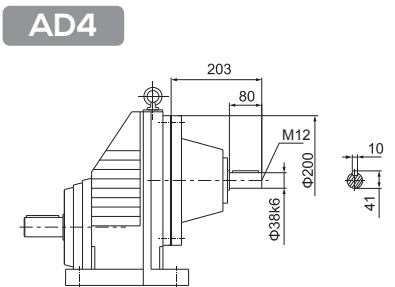
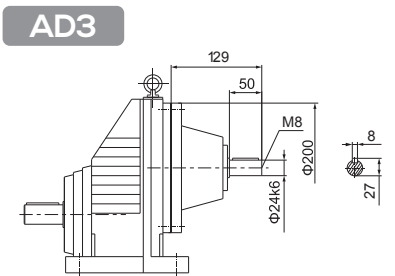
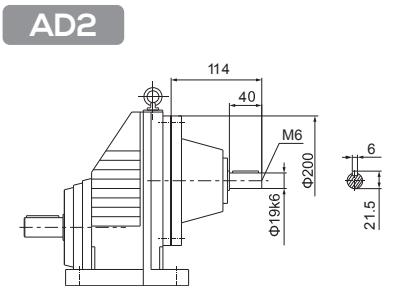

## VGM-GX..67

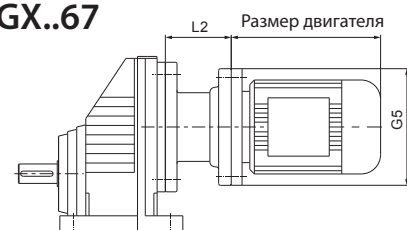

Клиентам, приобретающим двигатель отдельно, нужен соединительный фланец

Размер двигателя	63	71	80	90	100	112	132
Мощность (кВт)	0,12	0,18	0,25	0,37	0,55	0,75	1,1
L2	68	68	81,5	81,5	88,5	88,5	124,5
G5	Φ140	Φ160	Φ200	Φ200	Φ250	Φ250	Φ300 ^

## VGM-GX..77

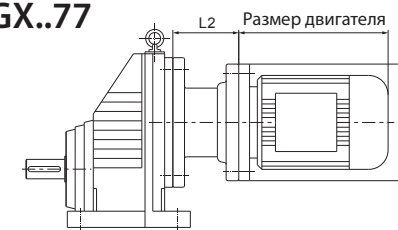

Клиентам, приобретающим двигатель отдельно, нужен соединительный фланец

Размер двигателя	90	100	112	132	160
Мощность (кВт)	1,1	1,5	2,2	3	4
L2	74	81	81	117	156
G5	Φ200	Φ250	Φ250	Φ300	Φ350

Примечание

- «VGM-GX67» означает VGM-GX...67, GXF...67.
- Если двигатель, приобретаемый заказчиком, имеет размер G5≥ Φ300, проверьте, влияет ли на него обычный монтаж.

Примечание

- «VGM-GX77» означает VGM-GX...77, VGM-GXF...77.
- Если двигатель, приобретаемый заказчиком, имеет размер G5≥ Φ350, проверьте, влияет ли на него обычный монтаж.

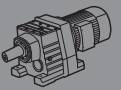
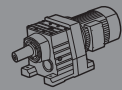

## VGM-GX87

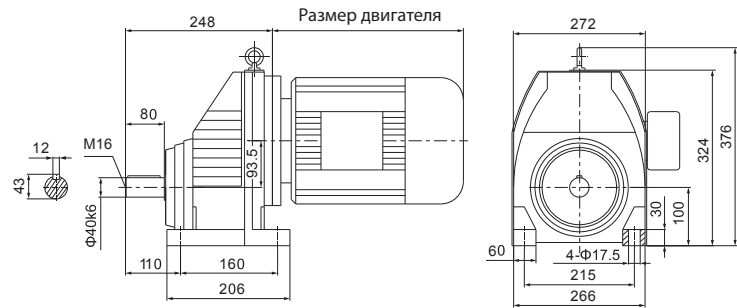

## VGM-GX...S87

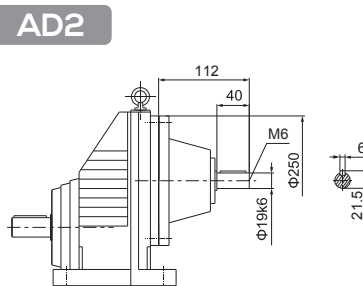

## VGM-GXF87

Φ 250

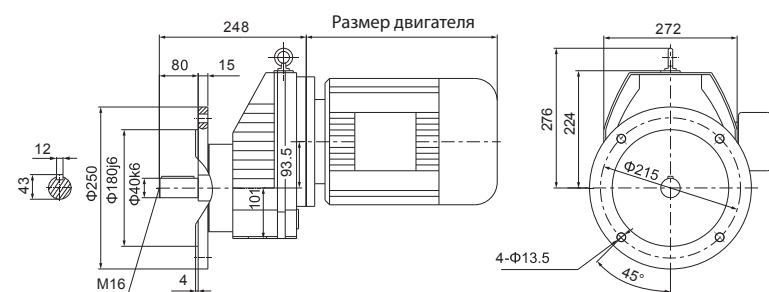

AD3

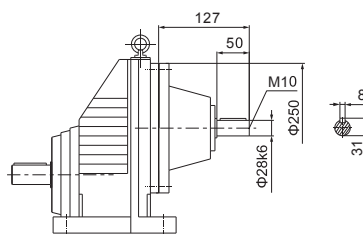

Φ 300

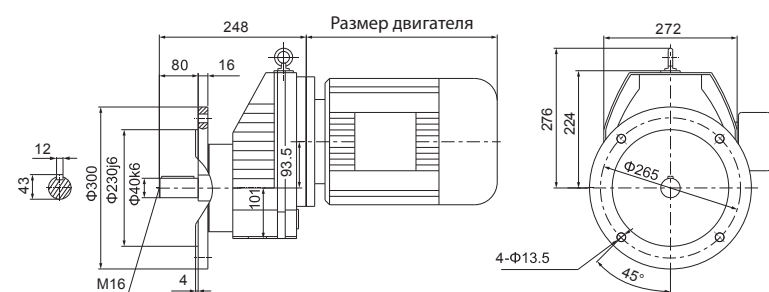

AD4

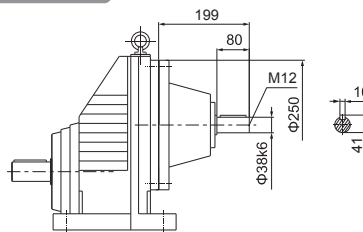

## VGM-GX..87

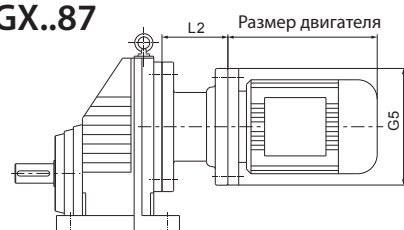

Клиентам, приобретающим двигатель отдельно, нужен соединительный фланец

Размер двигателя	100	112	132	160	180			
Мощность (кВт)	3	4	5,5	7,5	11	15	18,5	22
L2	79	79	113	152	152			
G5	Φ250	Φ250	Φ300	Φ350	Φ350			

1. «VGM-GX87» означает VGM-GX...87, GXF...87.

Примечание

## VGM-GX97

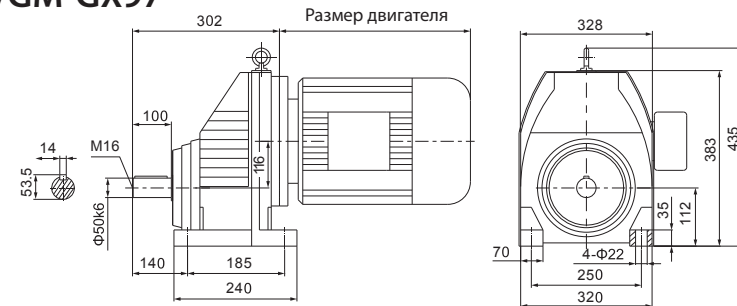

## VGM-GXF97

Φ 300

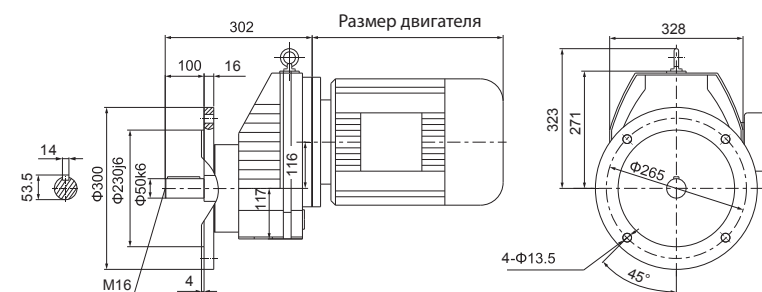

Φ 350

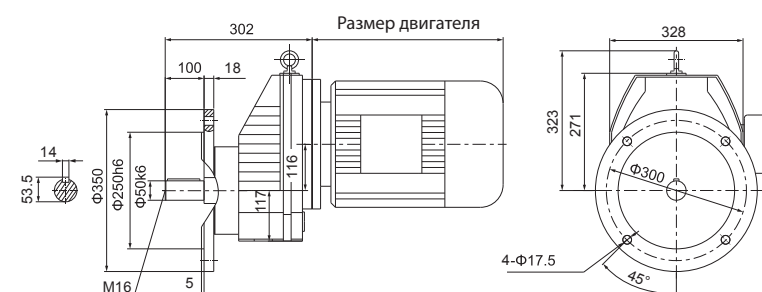

## VGM-GX...S97

AD3

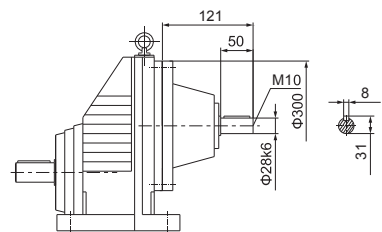

AD4

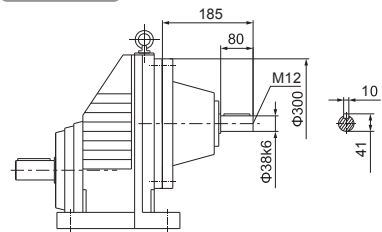

AD5

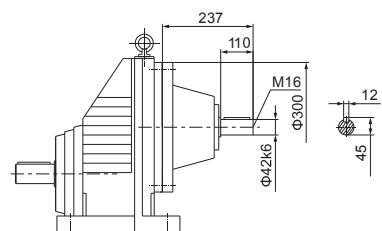

AD6

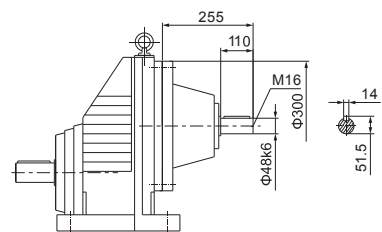

## VGM-GX..97

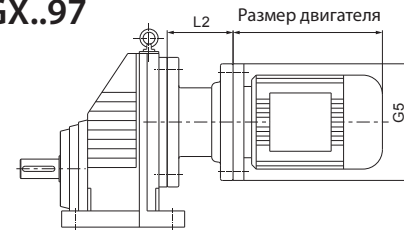

Клиентам, приобретающим двигатель отдельно, нужен соединительный фланец

Размер двигателя	132	160	180	200			
Мощность (кВт)	5,5	7,5	11	15	18,5	22	30
L2	99	138	138	146			
G5	Φ300	Φ350	Φ350	Φ400			

1. «VGM-GX97» означает VGM-GX...97, VGM-GXF...97.

Примечание



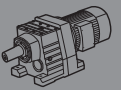
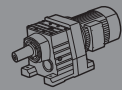

## VGM-GX107

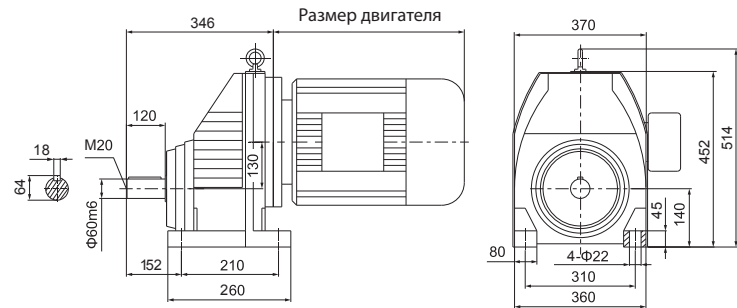

## VGM-GX...S107

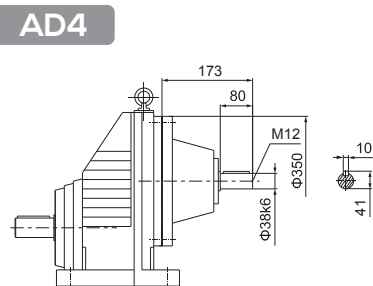

## VGM-GXF107

φ 350

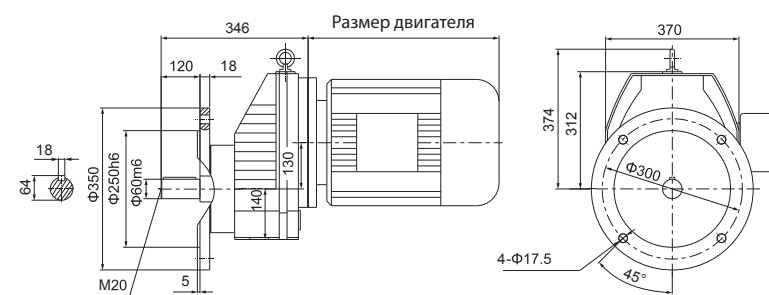

AD5

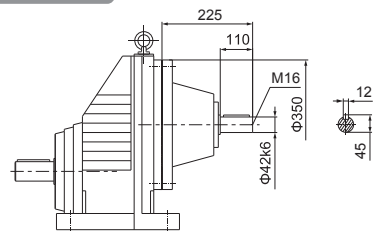

φ 450

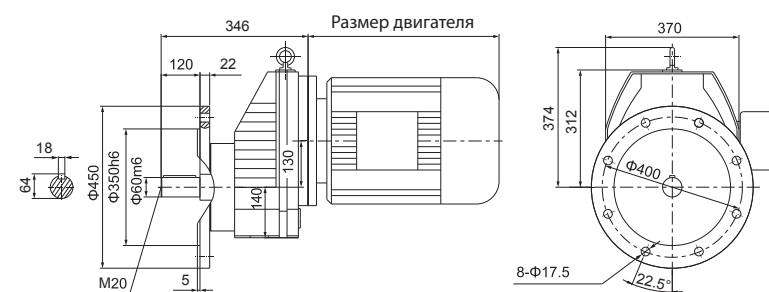

AD6

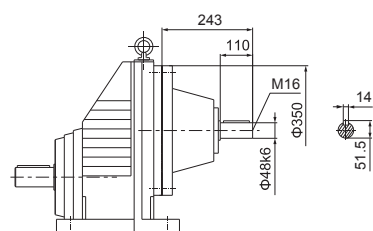

## VGM-GX..107

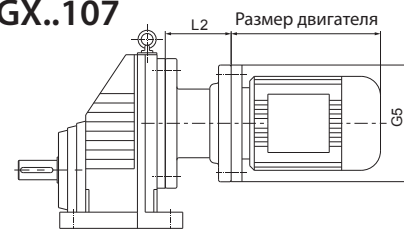

Клиентам, приобретающим двигатель отдельно, нужен соединительный фланец

Размер двигателя	132	160	180	200	225
Мощность (кВт)	5,5, 7,5	11, 15	18,5, 22	30	37, 45
L2	87	126	126	134	177
G5	Φ300	Φ350	Φ350	Φ400	Φ450

1. «VGM-GX107» означает VGM-GX...107, GXF...107.

Примечание

## VGM-GX127

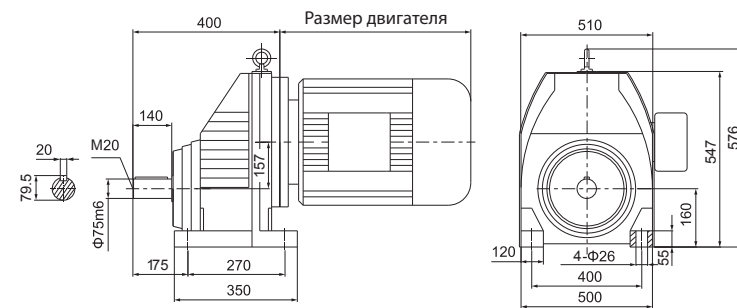

## VGM-GXF127

φ 350

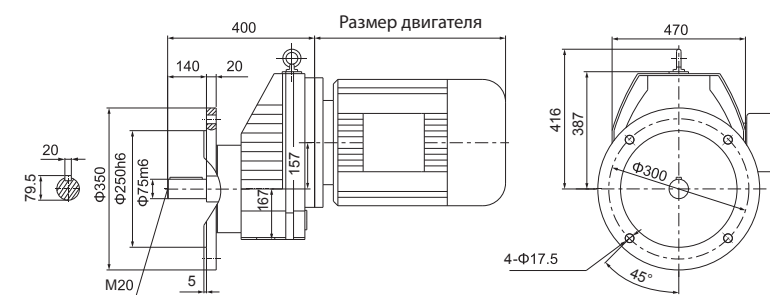

φ 450

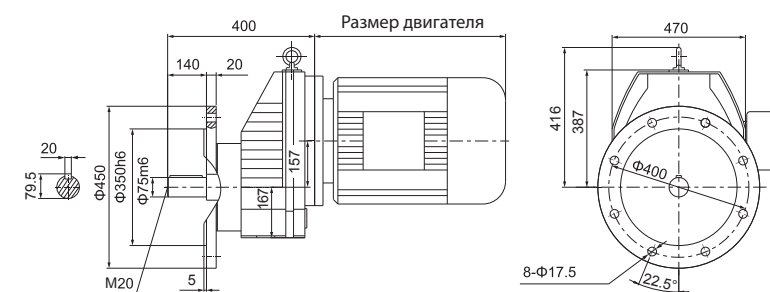

## VGM-GX...S127

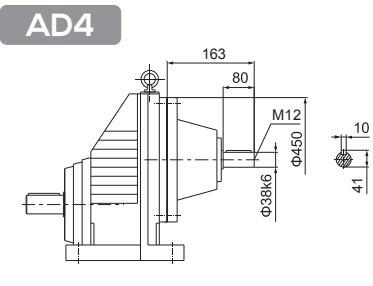

AD5

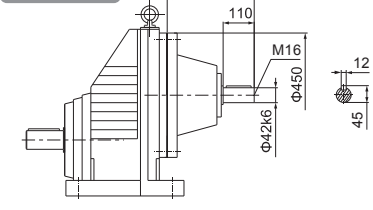

AD6

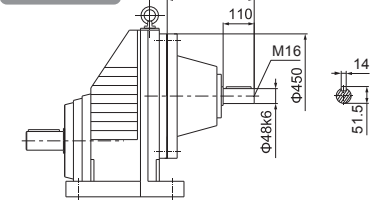

AD7

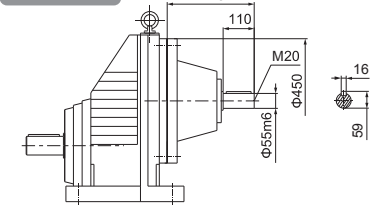

AD8

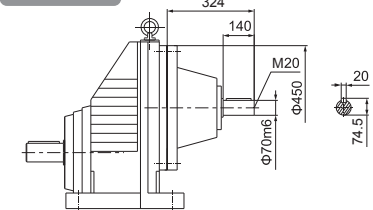

## VGM-GX..127

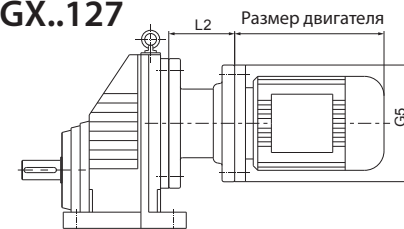

Клиентам, приобретающим двигатель отдельно, нужен соединительный фланец

Размер двигателя	132	160	180	200	225	250	280
Мощность (кВт)	5,5, 7,5	11, 15	18,5, 22	30, 37, 45	55	75	90
L2	77	111	111	122	160	176	176
G5	Φ300	Φ350	Φ350	Φ400	Φ450	Φ550	Φ550

1. «VGM-GX127» означает VGM-GX...127, VGM-GXF...127.

Примечание

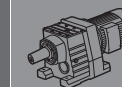
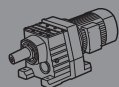

## VGM-GX157

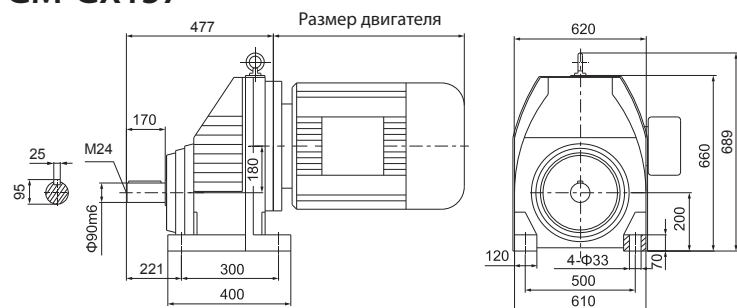

## VGM-GX...S157

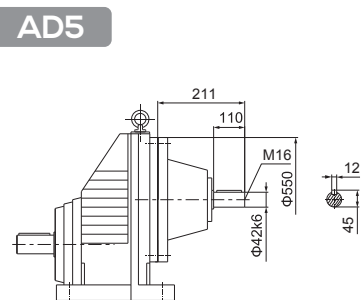

## VGM-GXF157

φ 450

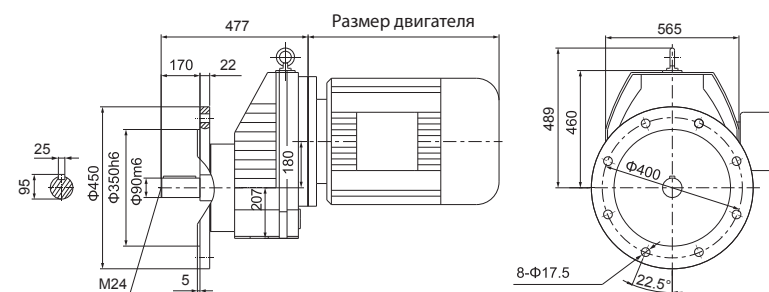

AD5

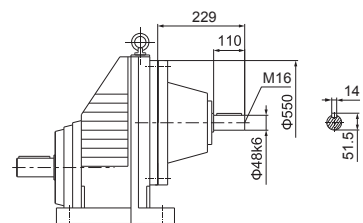

φ 550

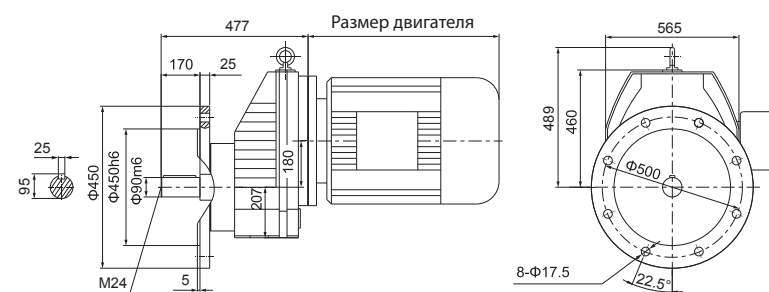

AD6

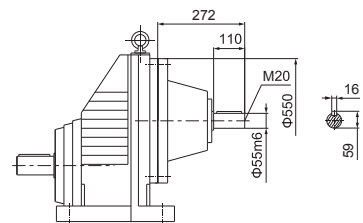

AD7

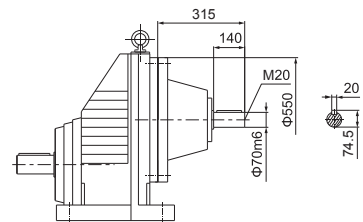

## VGM-GX..157

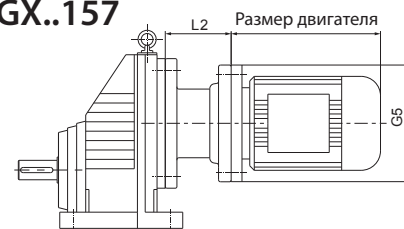

Клиентам, приобретающим двигатель отдельно, нужен соединительный фланец

Размер двигателя	160	180	200	225	250	280	315
Мощность (кВт)	11 15	18,5 22	30 37 45	55	75 90	110 132	
L2	107	107	118 156	167	167	171	
G5	Φ350	Φ350	Φ400 Φ450	Φ550	Φ550	Φ660	

## VGM-G17

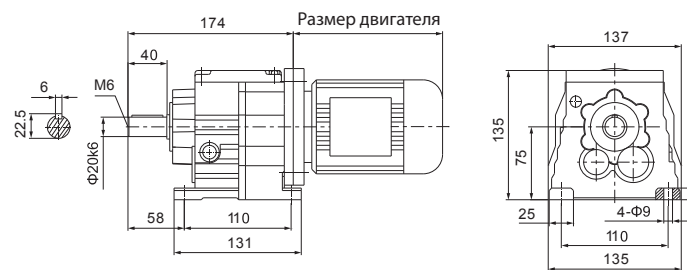

## VGM-GF17

φ 120

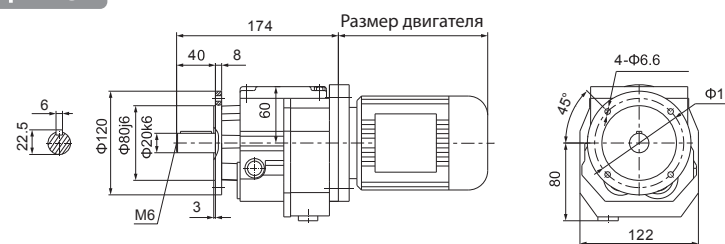

φ 140

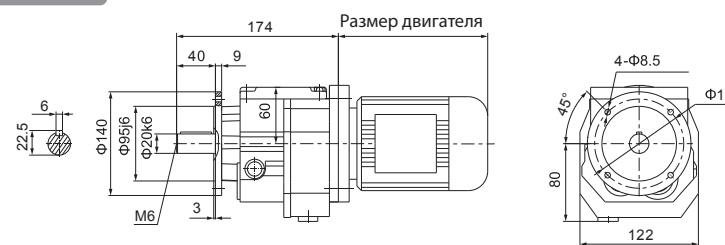

φ 160

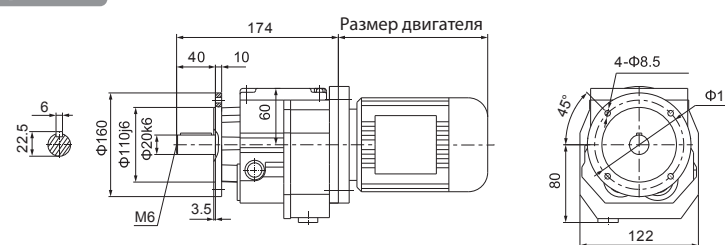

## VGM-G...S17

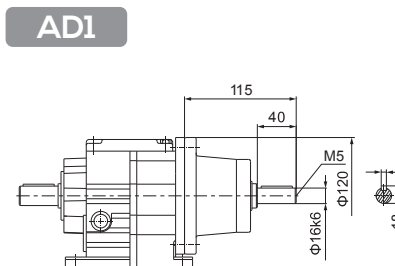

AD2

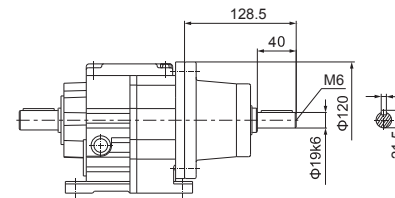

## VGM-G..17

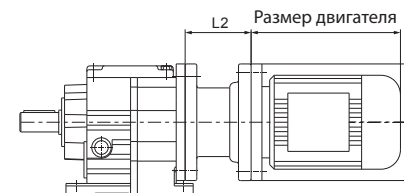

Клиентам, приобретающим двигатель отдельно, нужен соединительный фланец

Размер двигателя	63	71	80
Мощность (кВт)	0,12 0,18	0,25 0,37	0,55 0,75
L2	75	75	88,5
G5	Φ140	Φ160	Φ200



1. «VGM-GX157» означает VGM-GX...157, GXF...157.

Примечание



1. «VGM-G...» означает VGM-G..., GF...  
2. Если двигатель, приобретаемый заказчиком, имеет размер G5≥ Φ160, проверьте, влияет ли на него обычный монтаж.

Примечание

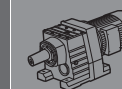
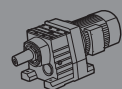

## VGM-G27

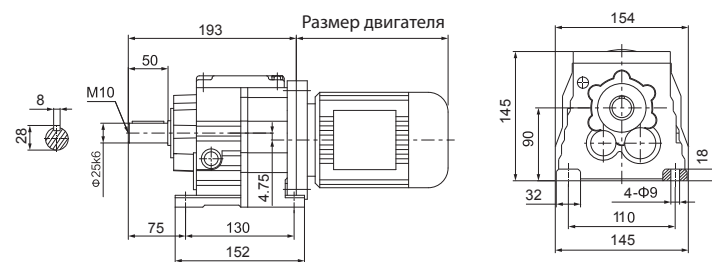

## VGM-G...S27

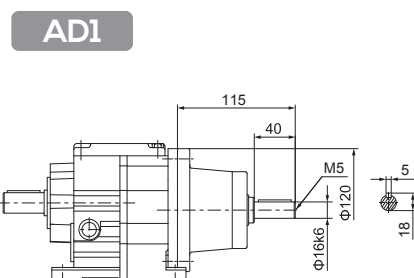

## VGM-GF27

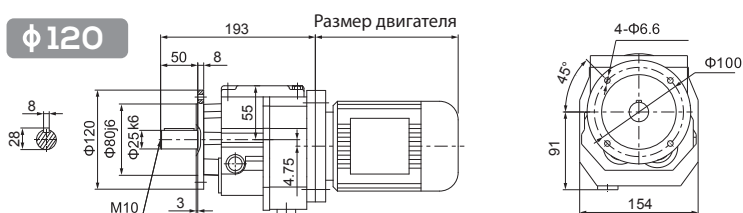

## AD2

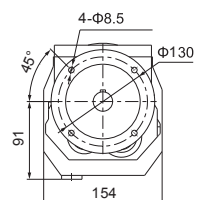
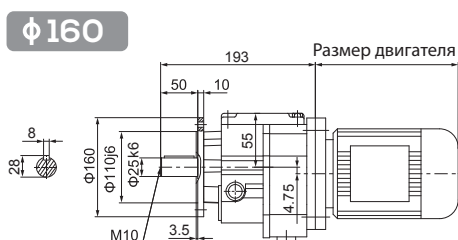
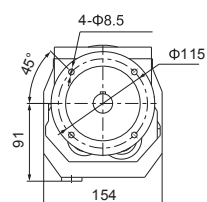
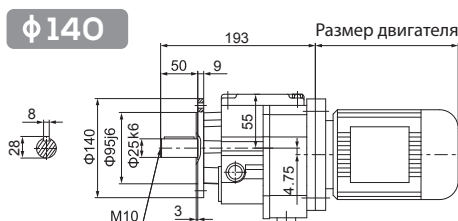
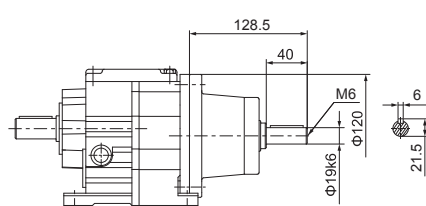

## VGM-G..27G17

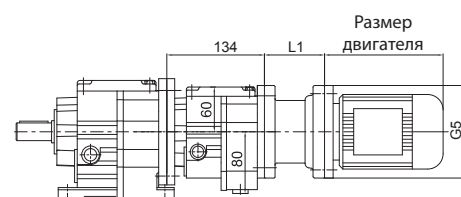

	63
	0,12 0,18
L1	75
G5	Φ140

## VGM-G..27

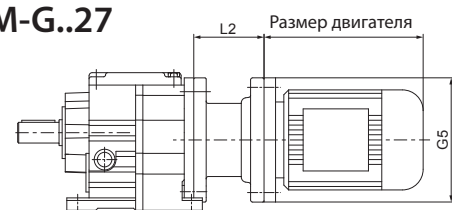

Клиентам, приобретающим двигатель отдельно, нужен соединительный фланец

Размер двигателя	63	71	80	90	100
Мощность (кВт)	0,12 0,18	0,25 0,37	0,55 0,75	1,1 1,5	2,2 3
L2	75	75	88,5	88,5	95,5
G5	Φ140	Φ160	Φ200	Φ200	Φ250

Примечание

- «VGM-G...» означает VGM-G..., GF...
- Если двигатель, приобретаемый заказчиком, имеет размер G5 ≥ Φ200, проверьте, влияет ли на него обычный монтаж.

## VGM-G37

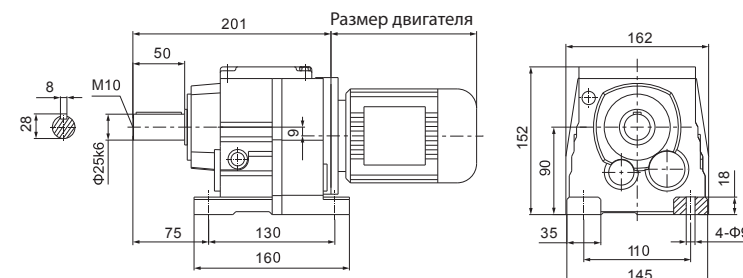

## VGM-GF37

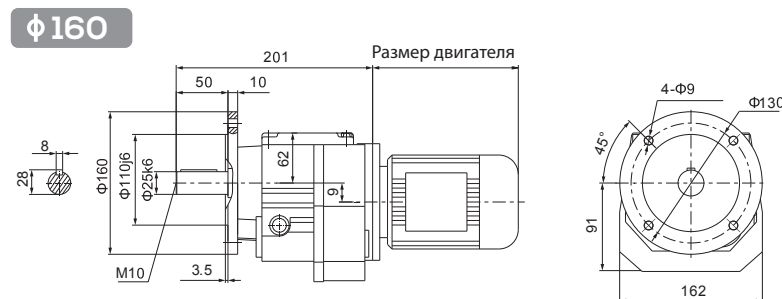

## φ 200

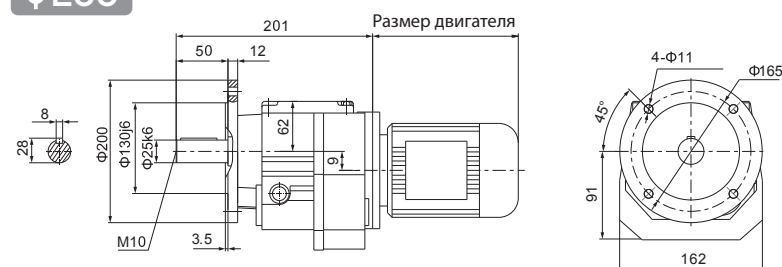

## VGM-G..37G17

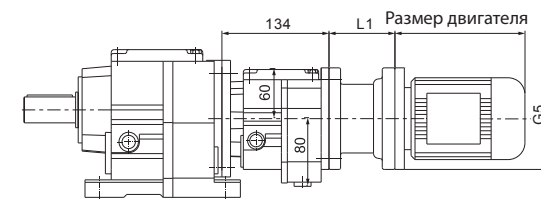

Размер двигателя	63	71
Мощность (кВт)	0,12 0,18	0,25
L1	75	75
G5	Φ140	Φ160

## VGM-G..37

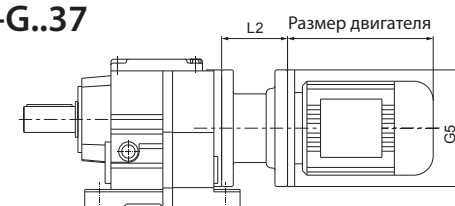

Клиентам, приобретающим двигатель отдельно, нужен соединительный фланец

Размер двигателя	63	71	80	90	100
Мощность (кВт)	0,12 0,18	0,25 0,37	0,55 0,75	1,1 1,5	2,2 3
L2	75	75	88,5	88,5	95,5
G5	Φ140	Φ160	Φ200	Φ200	Φ250

Примечание

- «VGM-G...» означает VGM-G..., GF...
- Если двигатель, приобретаемый заказчиком, имеет размер G5 ≥ Φ200, проверьте, влияет ли на него обычный монтаж.



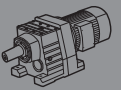
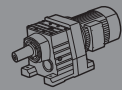

## VGM-G47

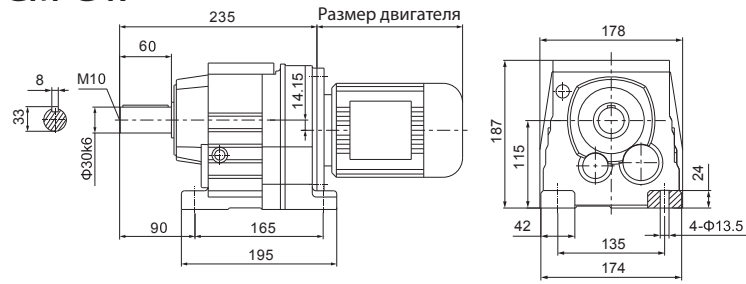

## VGM-G...S47

AD2

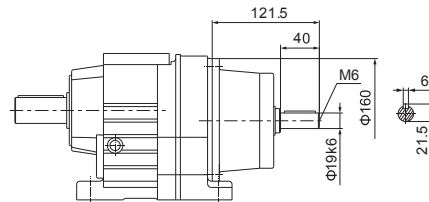

## VGM-GF47

φ140

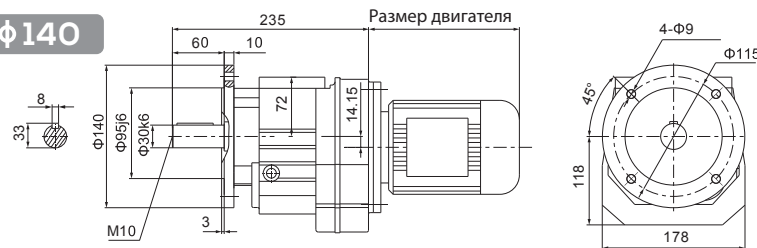

AD3

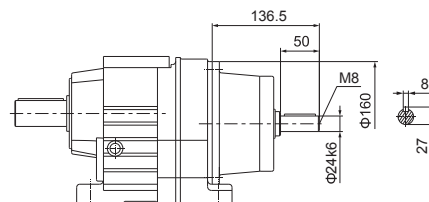

## VGM-G57

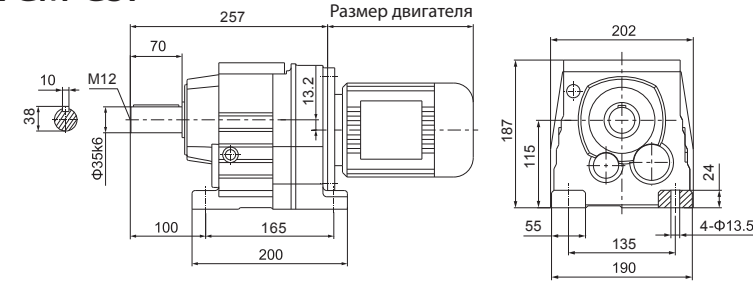

## VGM-G...S57

AD2

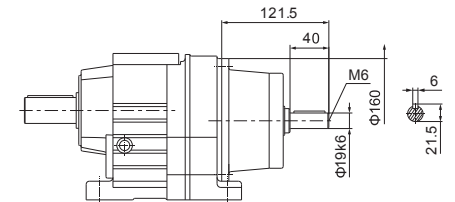

φ160

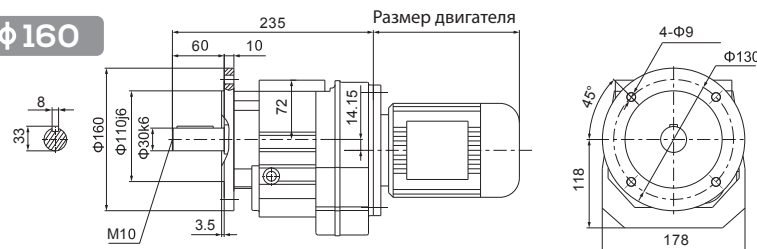

## VGM-G..47G37

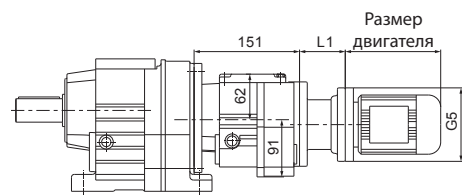

## VGM-GF57

φ160

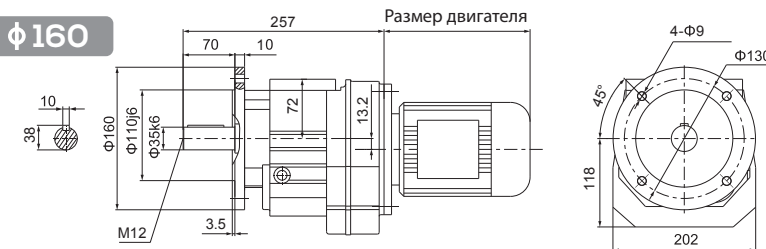

AD3

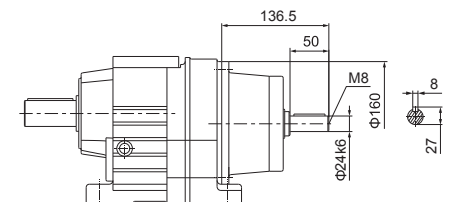

φ200

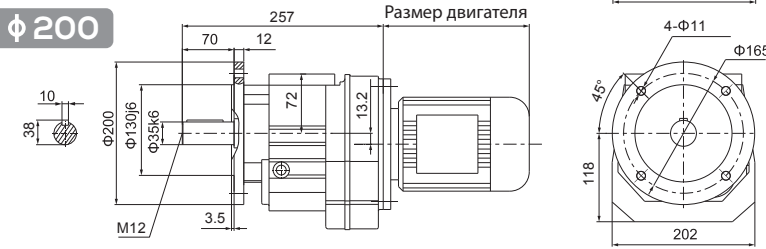

φ250

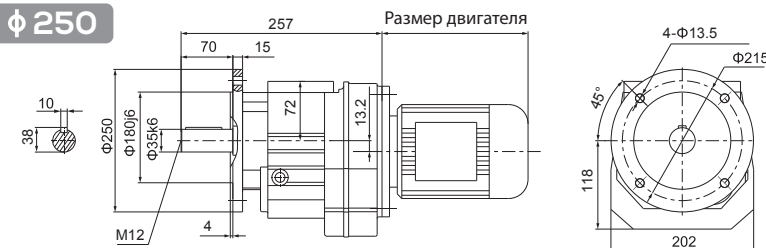

## VGM-G..57G37

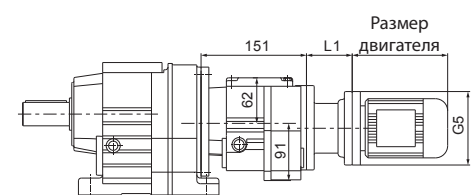

## VGM-G..47

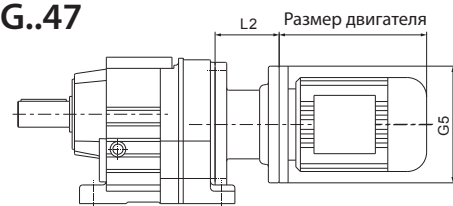

Клиентам, приобретающим двигатель отдельно, нужен соединительный фланец

Размер двигателя	63	71	80	90	100	112	132
Мощность (кВт)	0,12	0,18	0,25	0,37	0,55	0,75	1,1
L2	68	68	81,5	81,5	88,5	88,5	124,5
G5	φ140	φ160	φ200	φ200	φ250	φ250	φ300

## VGM-GM57

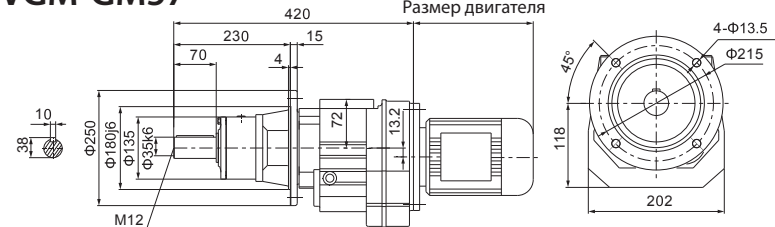

Размер двигателя	63	71
Мощность (кВт)	0,12	0,18
L1	75	75
G5	φ140	φ160

## VGM-G..57

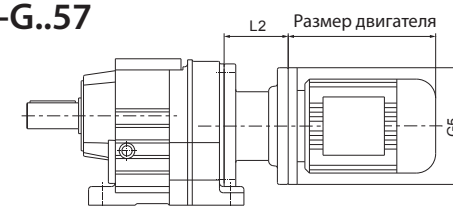

Клиентам, приобретающим двигатель отдельно, нужен соединительный фланец

Размер двигателя	63	71	80	90	100	112	132
Мощность (кВт)	0,12	0,18	0,25	0,37	0,55	0,75	1,1
L2	68	68	81,5	81,5	88,5	88,5	124,5
G5	φ140	φ160	φ200	φ200	φ250	φ250	φ300



Примечание

- «VGM-G...» означает VGM-G..., GF...
- Если двигатель, приобретаемый заказчиком, имеет размер G5 ≥ φ250, проверьте, влияет ли на него обычный монтаж.



Примечание

- «VGM-G...» означает VGM-G..., GF...
- Если двигатель, приобретаемый заказчиком, имеет размер G5 ≥ φ250, проверьте, влияет ли на него обычный монтаж.

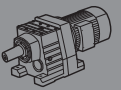
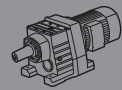

## VGM-G67

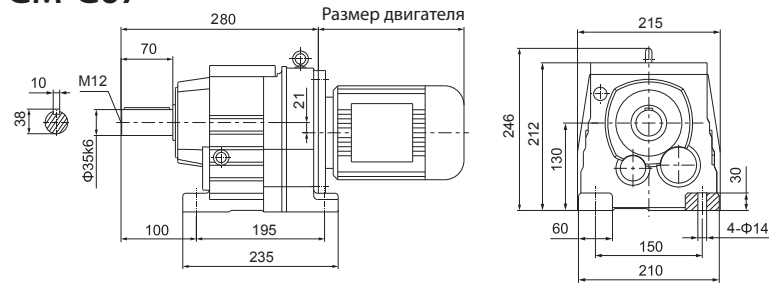

## VGM-G...S67

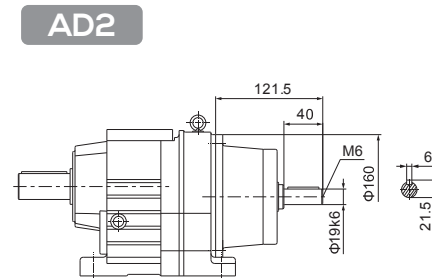

## VGM-GF67

φ 200

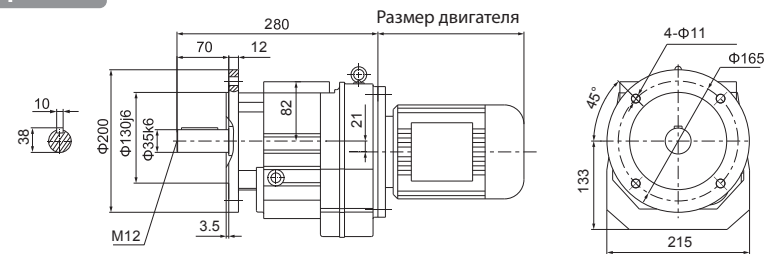

AD3

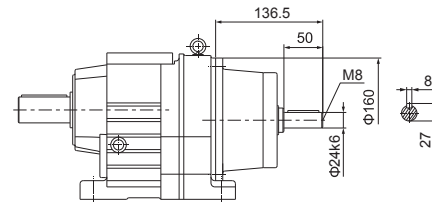

φ 250

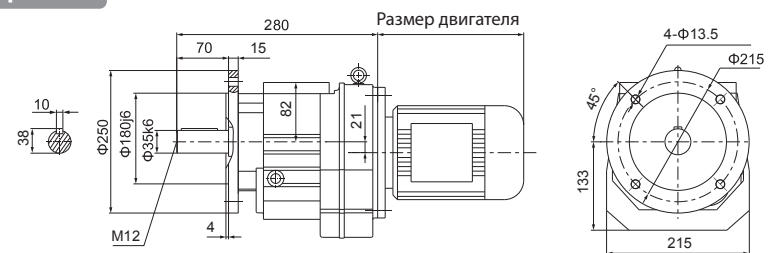

## VGM-G..67G37

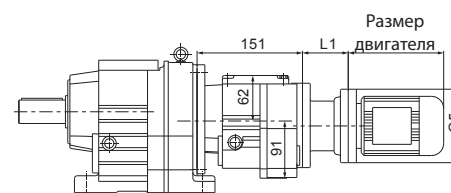

## VGM-GM67

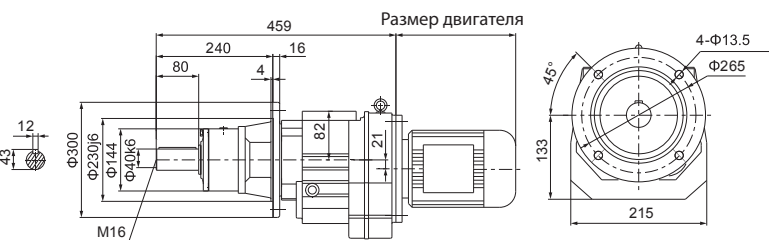

Размер двигателя	63	71
Мощность (кВт)	0,12, 0,18, 0,25, 0,37	
L1	75	75
G5	Φ140	Φ160

## VGM-G..67

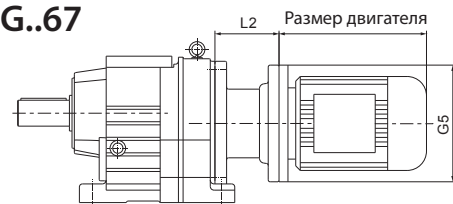

Клиентам, приобретающим двигатель отдельно, нужен соединительный фланец

Размер двигателя	63	71	80	90	100	112	132
Мощность (кВт)	0,12, 0,18, 0,25, 0,37, 0,55, 0,75, 1,1, 1,5, 2,2, 3	4	5,5, 7,5				
L2	68	68	81,5	81,5	88,5	88,5	124,5
G5	Φ140	Φ160	Φ200	Φ200	Φ250	Φ250	Φ300

## VGM-G77

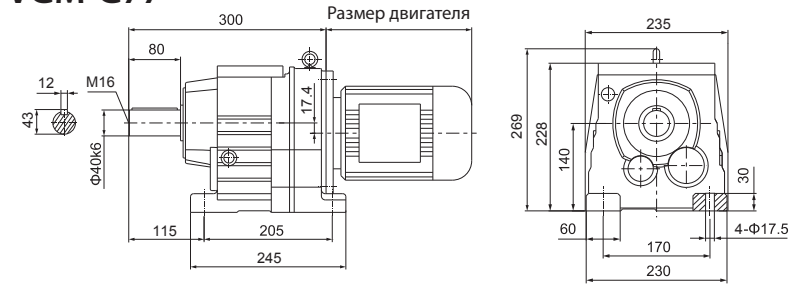

## VGM-GF77

φ 250

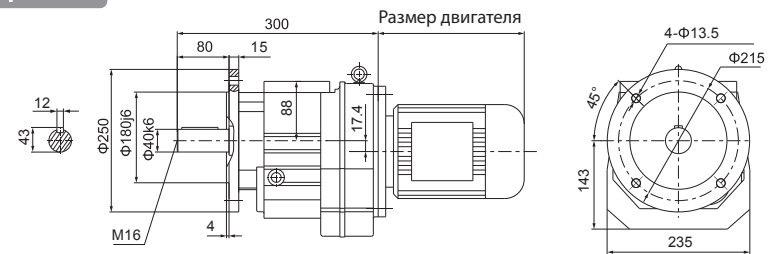

φ 300

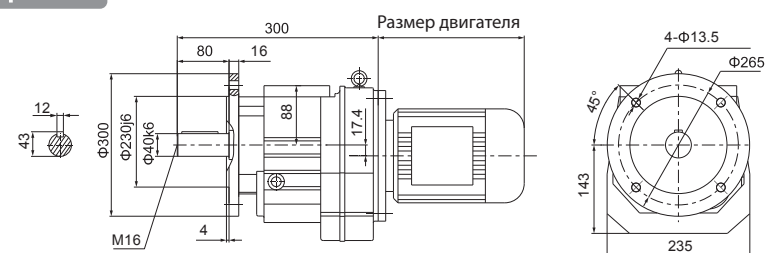

## VGM-GM77

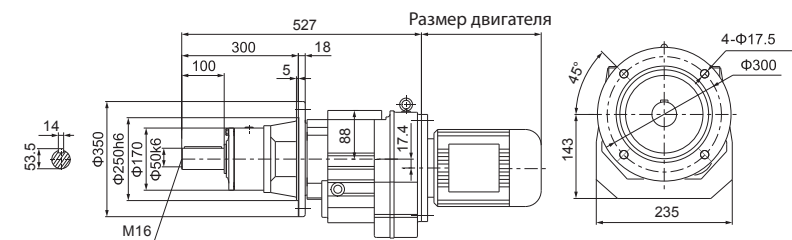

## VGM-G..77

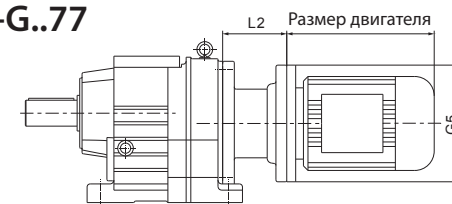

Клиентам, приобретающим двигатель отдельно, нужен соединительный фланец

Размер двигателя	63	71	80	90	100	112	132	160
Мощность (кВт)	0,18, 0,25, 0,37, 0,55, 0,75, 1,1, 1,5, 2,2, 3	4	5,5, 7,5	11				
L2	60,5	60,5	74	74	81	81	117	156
G5	Φ140	Φ160	Φ200	Φ200	Φ250	Φ250	Φ300	Φ350

## VGM-G...S77

AD2

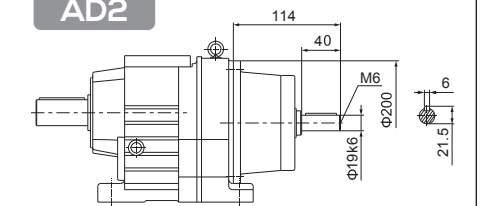

AD3

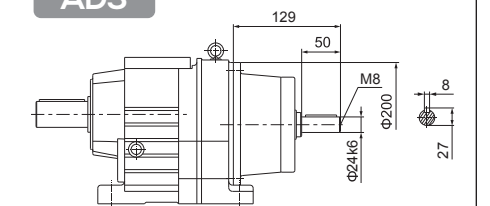

AD4

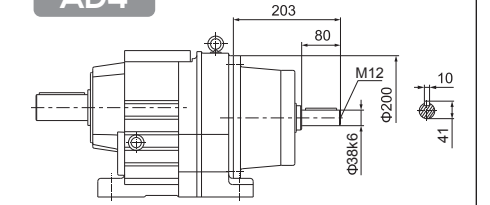

## VGM-G..77G37

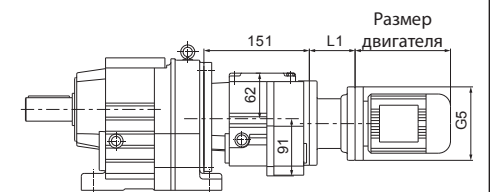

Размер двигателя	63	71	80
Мощность (кВт)	0,12, 0,18, 0,25, 0,37, 0,55		
L1	75	75	88,5
G5	Φ140	Φ160	Φ200



1. «VGM-G...» означает VGM-G..., GF...  
2. Если двигатель, приобретаемый заказчиком, имеет размер G5 ≥ Φ250, проверьте, влияет ли на него обычный монтаж.

Примечание



1. «VGM-G...» означает VGM-G..., GF...  
2. Если двигатель, приобретаемый заказчиком, имеет размер G5 ≥ Φ250, проверьте, влияет ли на него обычный монтаж.

Примечание

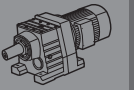
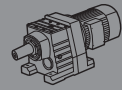

## VGM-G87

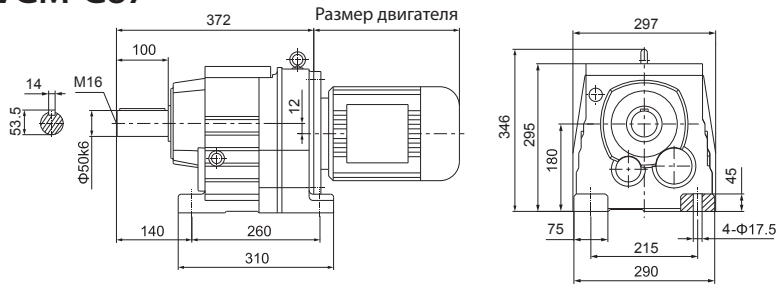

## VGM-GF87

φ 300

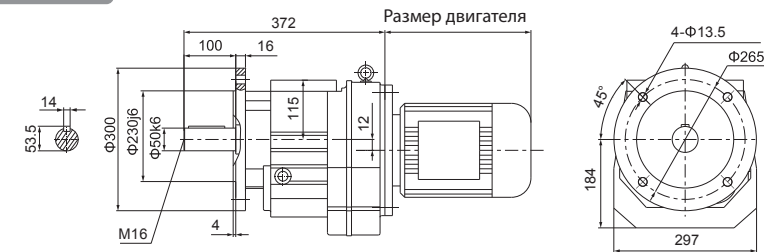

φ 350

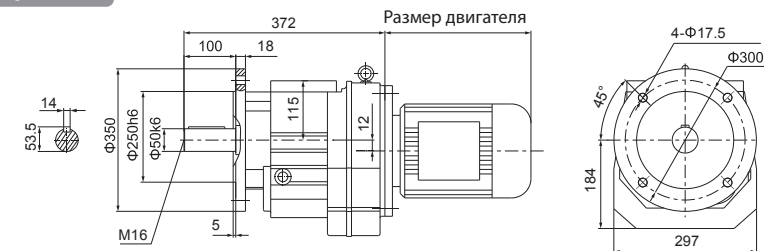

## VGM-GM87

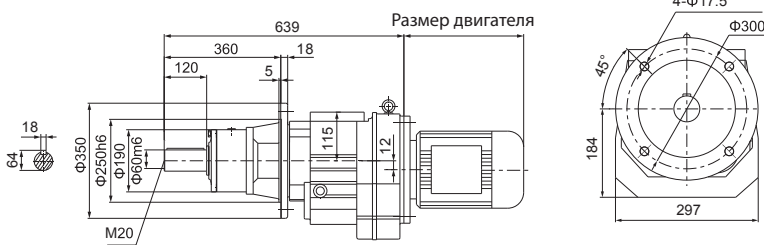

## VGM-G..87

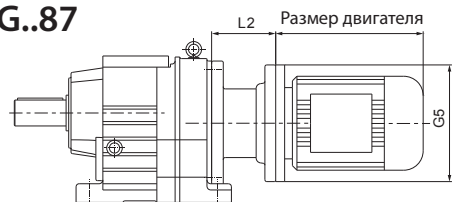

Клиентам, приобретающим двигатель отдельно, нужен соединительный фланец

Размер двигателя	80	90	100	112	132	160	180
Мощность (кВт)	0,55	0,75	1,1	1,5	2,2	3	4
L2	72	72	79	79	113	152	152
G5	φ200	φ200	φ250	φ250	φ300	φ350	φ350

## VGM-G...S87

AD2

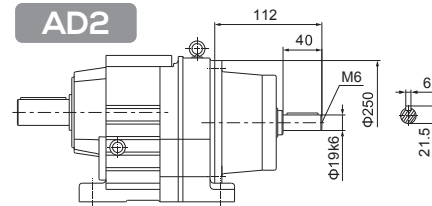

AD3

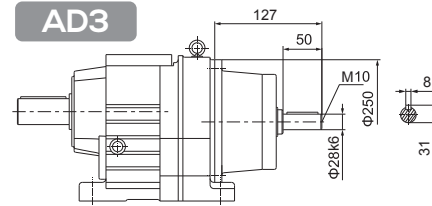

AD4

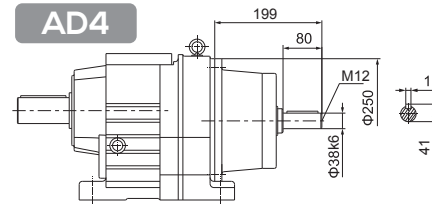

AD5

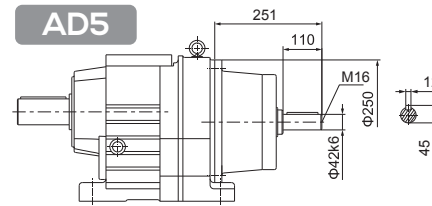

## VGM-G..87G57

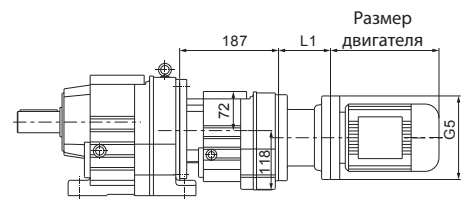

Размер двигателя	63	71	80	90
Мощность (кВт)	0,12	0,18	0,25	0,37
L1	68	68	81,5	81,5
G5	φ140	φ160	φ200	φ200

## VGM-G97

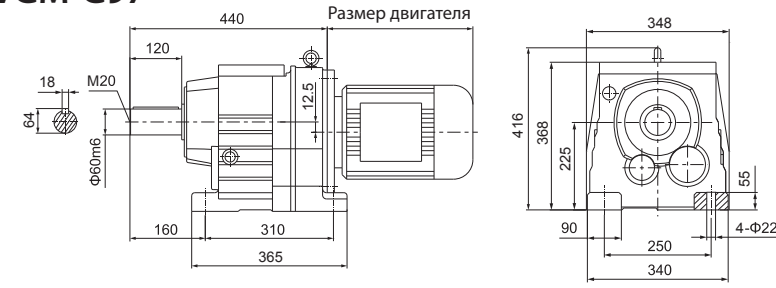

## VGM-GF97

φ 350

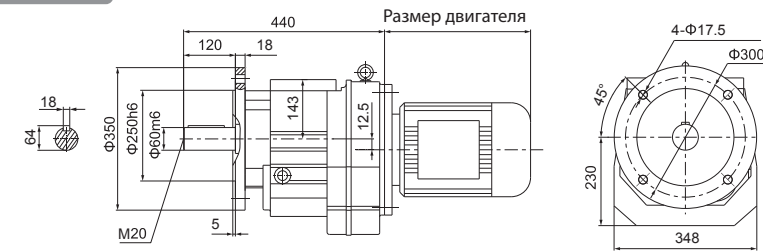

φ 450

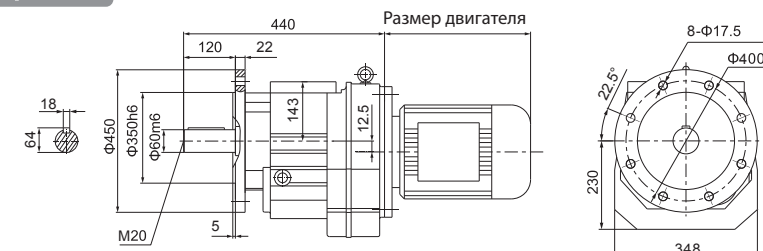

## VGM-GM97

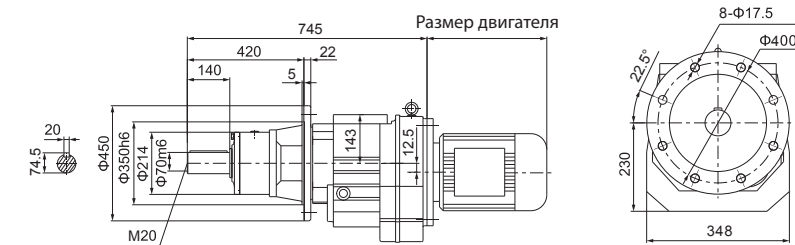

## VGM-G..97

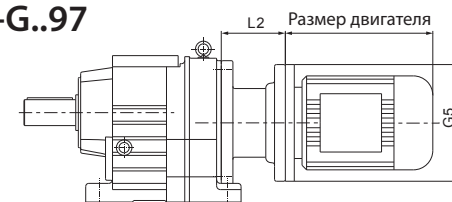

Клиентам, приобретающим двигатель отдельно, нужен соединительный фланец

Размер двигателя	80	90	100	112	132	160	180	200
Мощность (кВт)	0,55	0,75	1,1	1,5	2,2	3	4	5,5
L2	66	66	73	73	99	138	138	146
G5	φ200	φ200	φ250	φ250	φ300	φ350	φ350	φ400

## VGM-G...S97

AD3

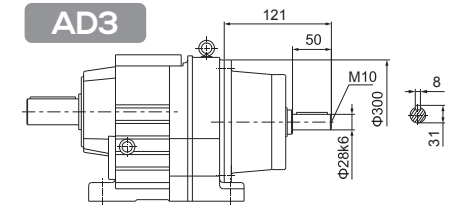

AD4

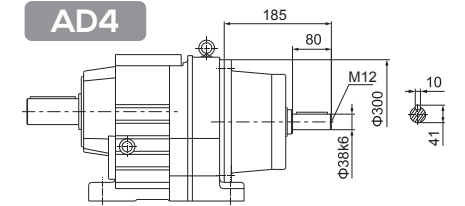

AD5

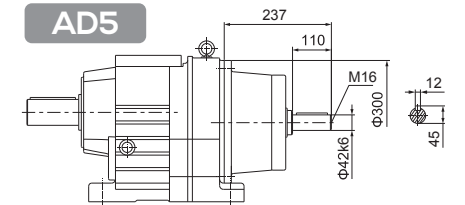

AD6

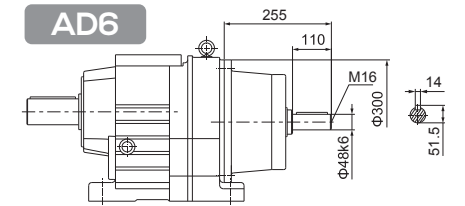

## VGM-G..97G57

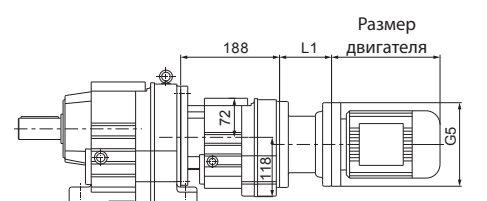

Размер двигателя	63	71	80	90	100
Мощность (кВт)	0,12	0,18	0,25	0,37	0,55
L1	68	68	81,5	81,5	88,5
G5	φ140	φ160	φ200	φ200	φ250



- «VGM-G...» означает VGM-G..., GF...
- Если двигатель, приобретаемый заказчиком, имеет размер G5 ≥ φ350, проверьте, влияет ли на него обычный монтаж.

Примечание



- «VGM-G...» означает VGM-G..., GF...

Примечание



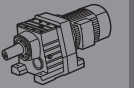
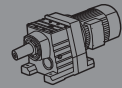

## VGM-G107

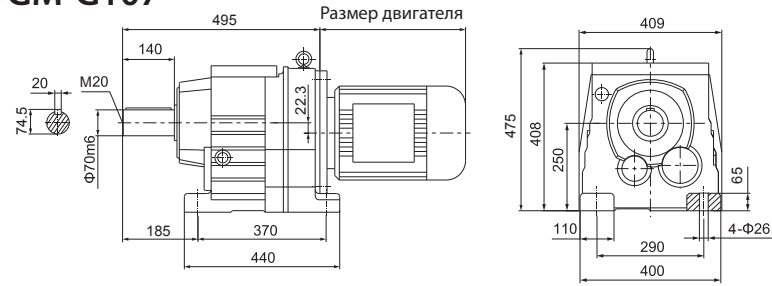

## VGM-GF107

φ 350

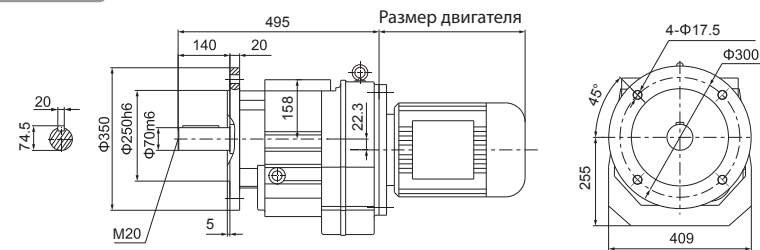

φ 450

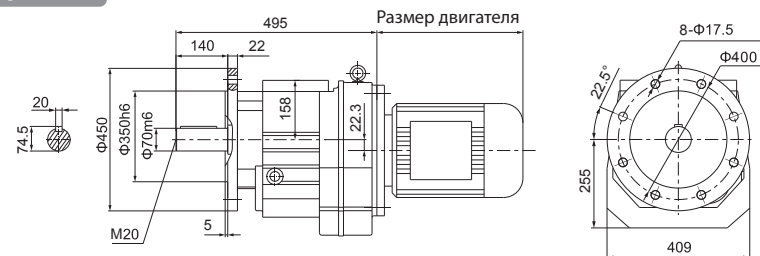

## VGM-GM107

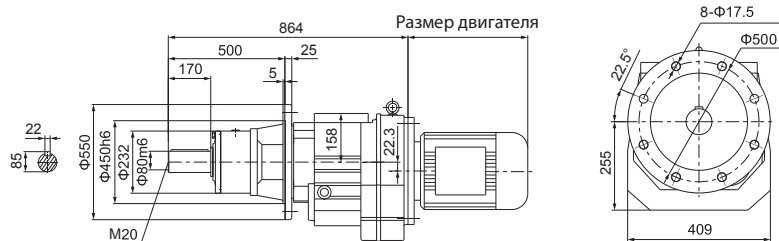

## VGM-G..107

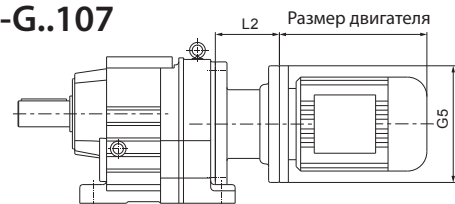

Клиентам, приобретающим двигатель отдельно, нужен соединительный фланец

Размер двигателя	100	112	132	160	180	200	225
Мощность (кВт)	2,2	3	4	5,5	7,5	11	15
L2	65	65	87	126	126	134	177
G5	Φ250	Φ250	Φ300	Φ350	Φ350	Φ400	Φ450

## VGM-G...S107

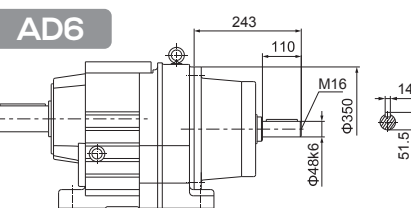
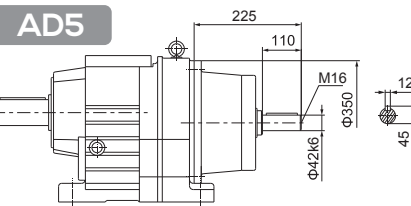
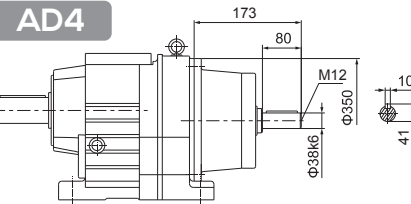
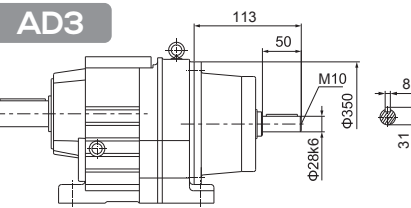

## VGM-G..107G77

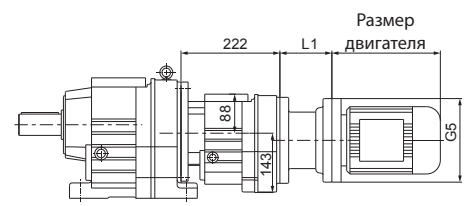

Размер двигателя	63	71	80	90	100	112
Мощность (кВт)	0,120	0,180	0,250	0,370	0,550	0,75
L1	60,5	60,5	74	74	81	81
G5	Φ140	Φ160	Φ200	Φ200	Φ250	Φ250

## VGM-G137

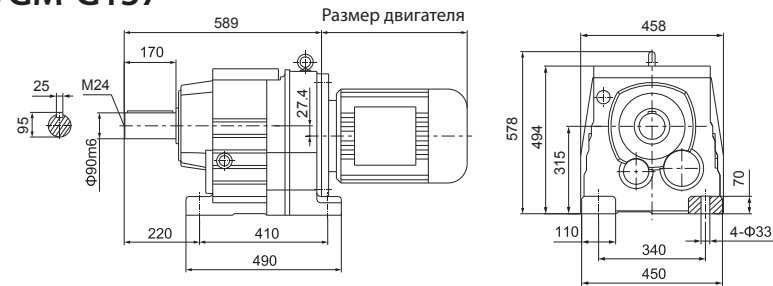

## VGM-GF137

φ 450

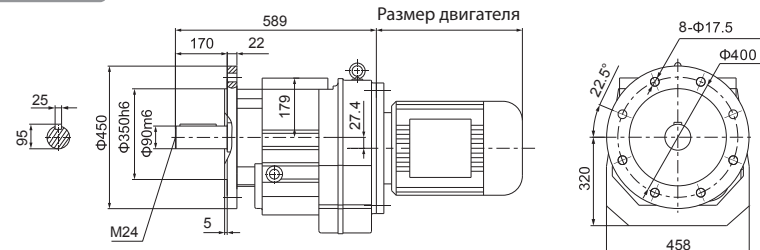

φ 550

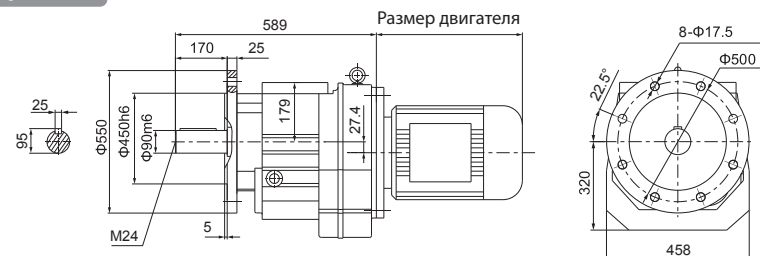

## VGM-GM137

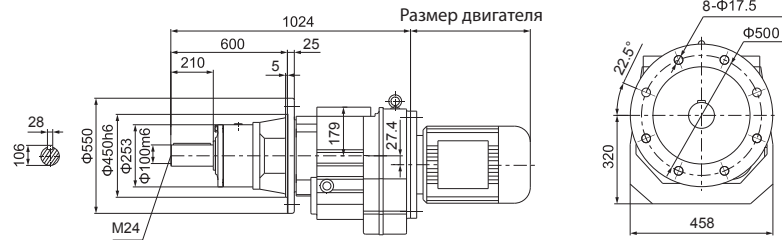

## VGM-G..137

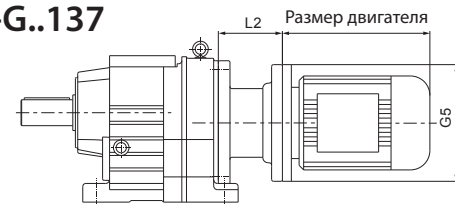

Клиентам, приобретающим двигатель отдельно, нужен соединительный фланец

Размер двигателя	132	160	180	200	225	250
Мощность (кВт)	5,5	7,5	11	15	18,5	22
L2	77	116	116	124	167	194
G5	Φ300	Φ350	Φ350	Φ400	Φ450	Φ550

## VGM-G...S137

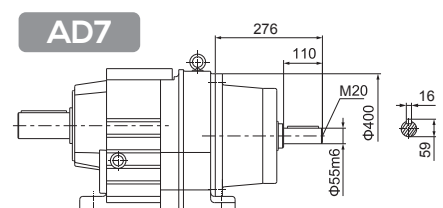
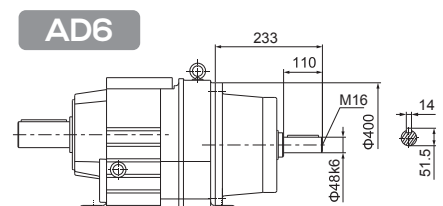
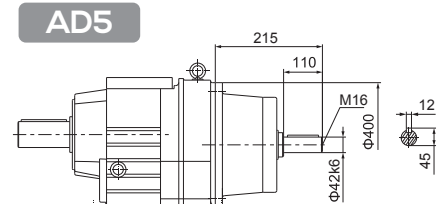
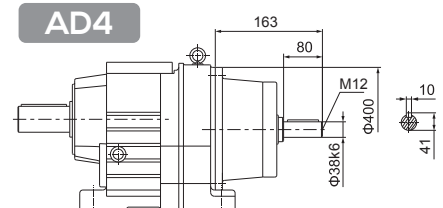

## VGM-G..137G77

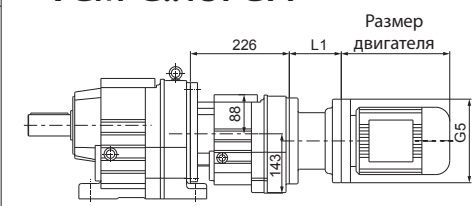

Размер двигателя	63	71	80	90	100	112
Мощность (кВт)	0,120	0,180	0,250	0,370	0,550	0,75
L1	60,5	60,5	74	74	81	81
G5	Φ140	Φ160	Φ200	Φ200	Φ250	Φ250



1. «VGM-G...» означает VGM-G..., GF...

Примечание



1. «VGM-G...» означает VGM-G..., GF...

Примечание

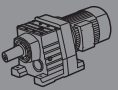
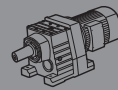

VGM-G

VGM-G

### VGM-G147

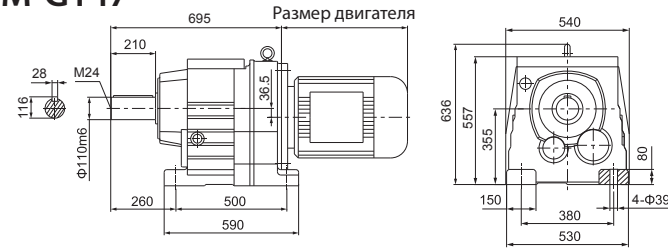

### VGM-GF147

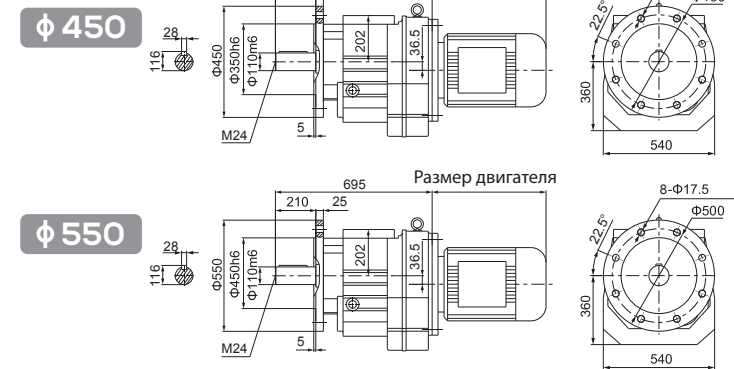

### VGM-GM147

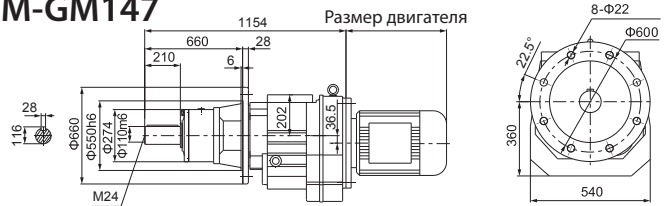

### VGM-G..147G77

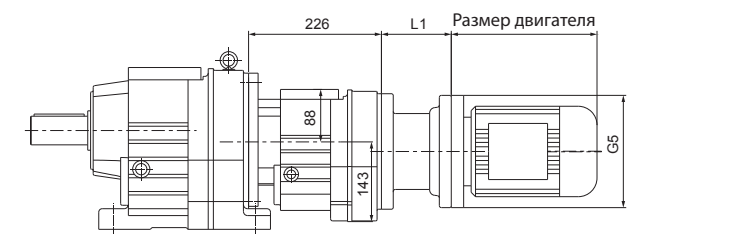

Размер двигателя	63	71	80	90	100	112
Мощность (кВт)	0,12	0,18	0,25	0,37	0,55	0,75
L1	60,5	60,5	74	74	81	81
G5	Ф140	Ф160	Ф200	Ф200	Ф250	Ф250

### VGM-G..147

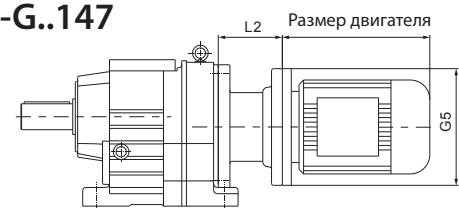

Клиентам, приобретающим двигатель отдельно, нужен соединительный фланец

Размер двигателя	132	160	180	200	225	250	280
Мощность (кВт)	7,5	11	15	18,5	22	30	37
L2	77	116	116	124	167	192	192
G5	Ф300	Ф350	Ф350	Ф400	Ф450	Ф550	Ф550

### VGM-G...S147

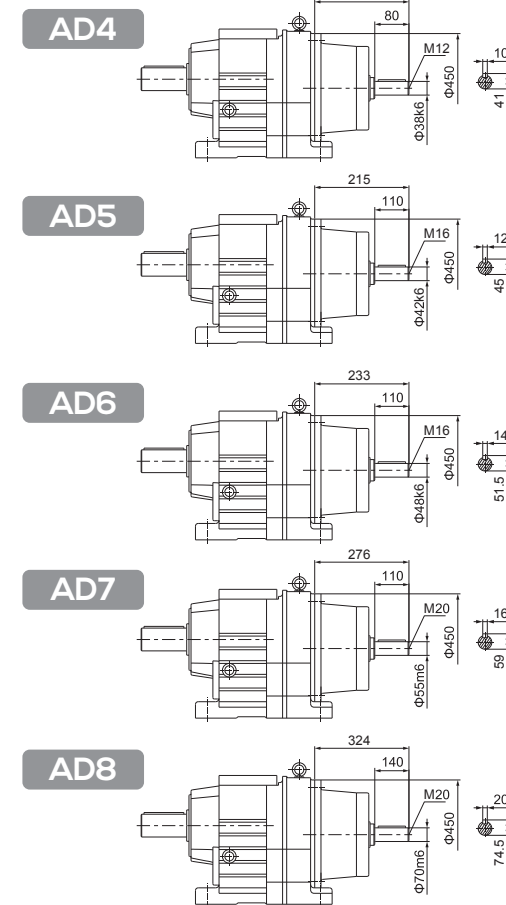

### VGM-G..147G87

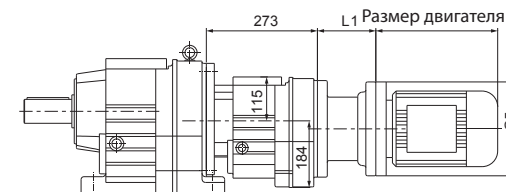

Размер двигателя	90	100	112	132	160
Мощность (кВт)	1,5	2,2	3	4	5,5
L1	72	79	79	113	152
G5	Ф200	Ф250	Ф250	Ф300	Ф350

### VGM-G167

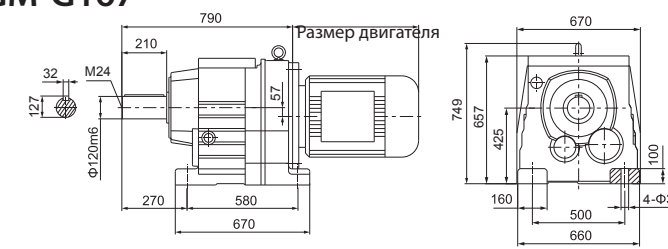

### VGM-GF167

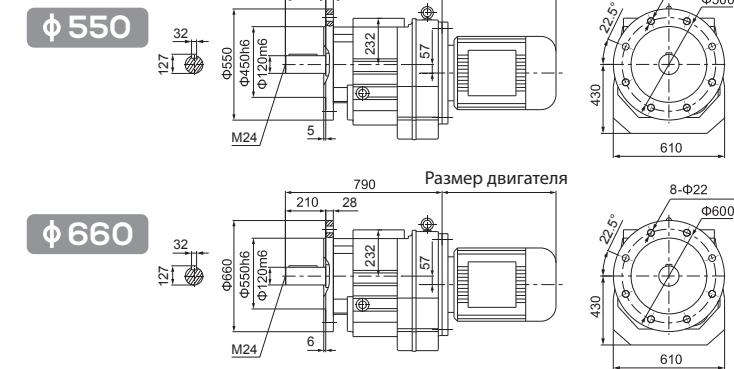

### VGM-GM167

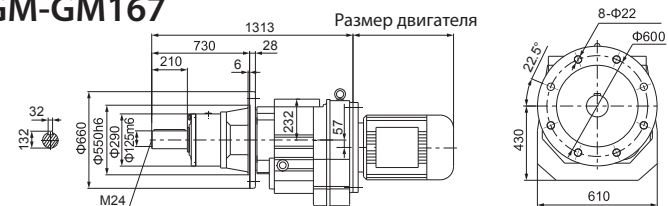

### VGM-G..167G97

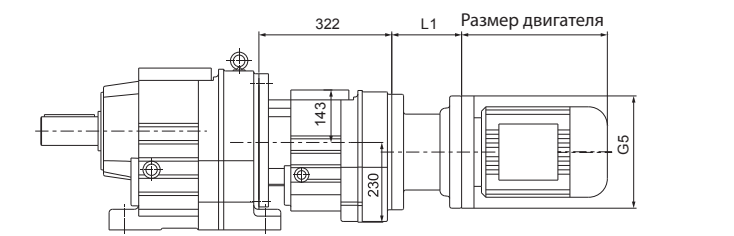

Размер двигателя	80	90	100	112	132	160
Мощность (кВт)	0,55	0,75	1,1	1,5	2,2	3
L1	66	66	73	73	99	138
G5	Ф200	Ф200	Ф250	Ф250	Ф300	Ф350

### VGM-G..167

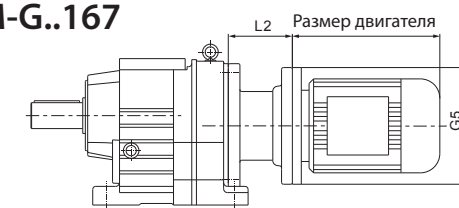

Клиентам, приобретающим двигатель отдельно, нужен соединительный фланец

Размер двигателя	160	180	200	225	250	280	315
Мощность (кВт)	11	15	18,5	22	30	37	45
L2	112	112	120	163	183	183	196
G5	Ф350	Ф350	Ф400	Ф450	Ф550	Ф550	Ф660

### VGM-G...S167

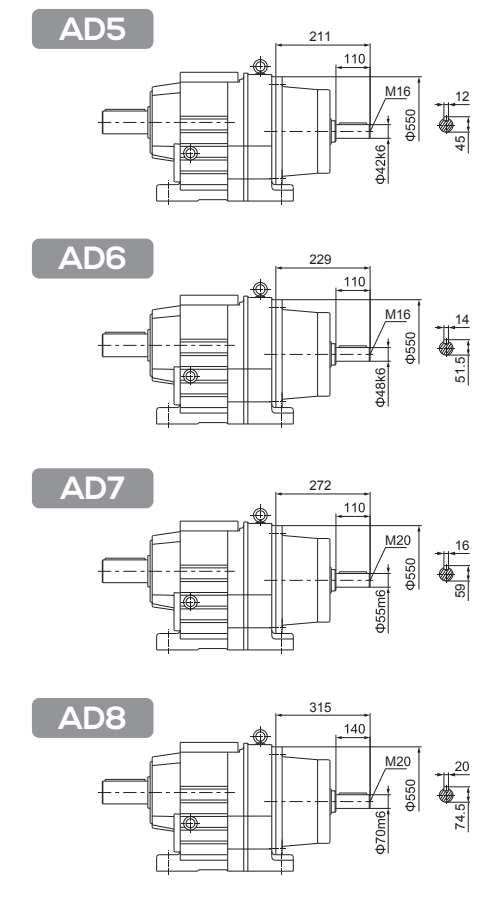

### VGM-G..167G107

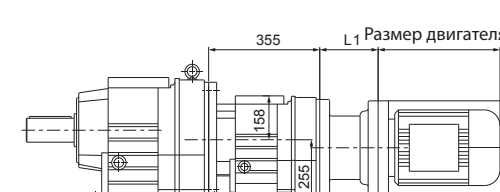

Размер двигателя	160
Мощность (кВт)	11
L1	126
G5	Ф350



1. «VGM-G...» означает VGM-G..., GF...

Примечание



1. «VGM-G...» означает VGM-G..., GF...

Примечание

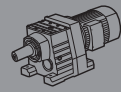

VGM-G

## VGM-G177

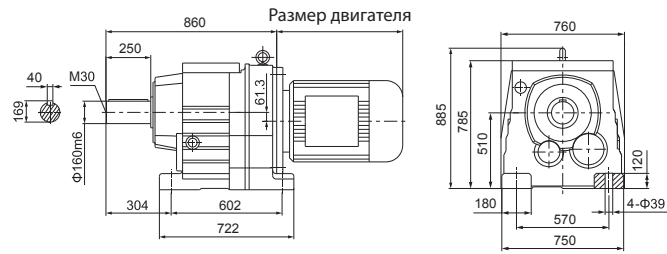

## VGM-G...S177

AD5

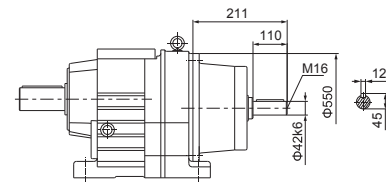

AD6

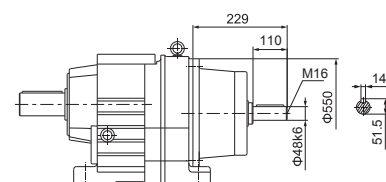

AD7

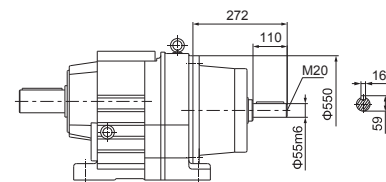

AD8

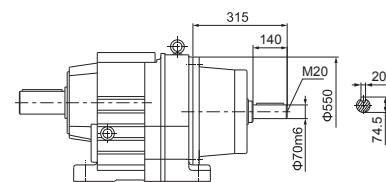

## VGM-GF177

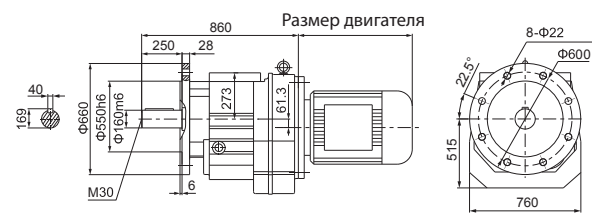

## VGM-G..177

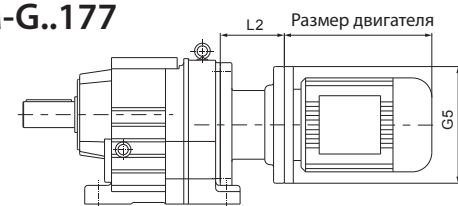

Клиентам, приобретающим двигатель отдельно, нужен соединительный фланец

Размер двигателя	160	180	200	225	250	280	315
Мощность (кВт)	11 15	18,5 22	30	37 45	55	75 90	110 132 160 200
L2	107	107	118	156	167	167	171
G5	Φ350	Φ350	Φ400	Φ450	Φ550	Φ550	Φ660

# Серия VGM-K

## Конические мотор-редукторы

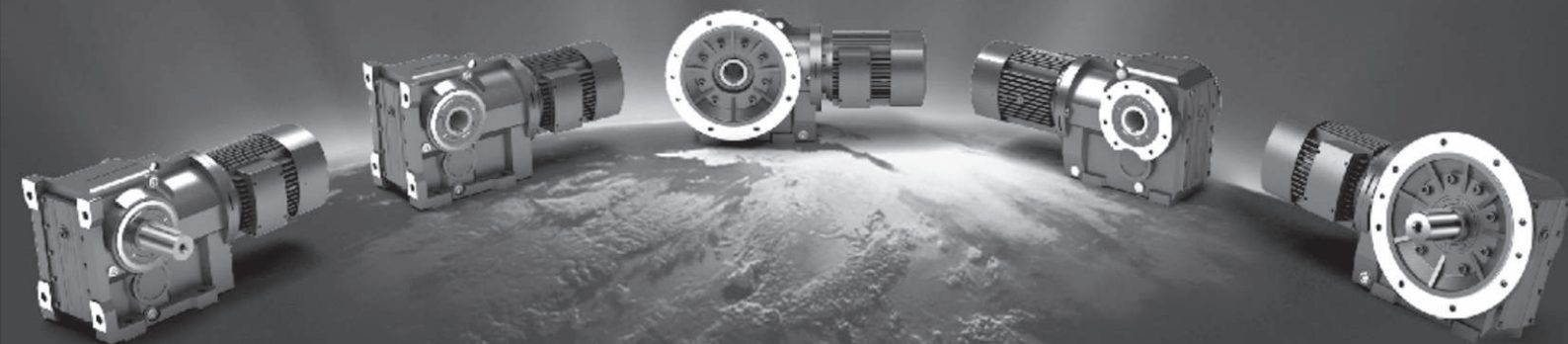

VEDA GM



1. «VGM-G...» означает VGM-G..., GF...

Примечание



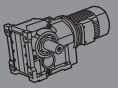
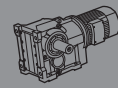

## 5 Способ монтажа

<p><b>VGM-K</b> Коническо-цилиндрический редуктор с креплением на лапах</p>	
<p><b>VGM-KAB</b> Коническо-цилиндрический редуктор с креплением на лапах, с полым валом</p>	
<p><b>VGM-KF</b> Коническо-цилиндрический редуктор в исполнении B5 с фланцевым монтажом</p>	
<p><b>VGM-KAF</b> Коническо-цилиндрический редуктор в исполнении B5 с фланцевым монтажом и полым валом</p>	
<p><b>VGM-KA</b> Коническо-цилиндрический редуктор с полым валом</p>	
<p><b>VGM-KAT</b> Коническо-цилиндрический редуктор с моментным рычагом и полым валом</p>	
<p><b>VGM-KAZ</b> Коническо-цилиндрический редуктор в исполнении B14 с фланцевым монтажом и полым валом</p>	
<p><b>VGM-K...G</b> Комбинация редуктора серии VGM-K и редуктора серии G...7</p>	
<p><b>VGM-K...S</b> Редуктор с входным валом, поставляемый без двигателя</p>	

## 6 Инструкция к моделям:

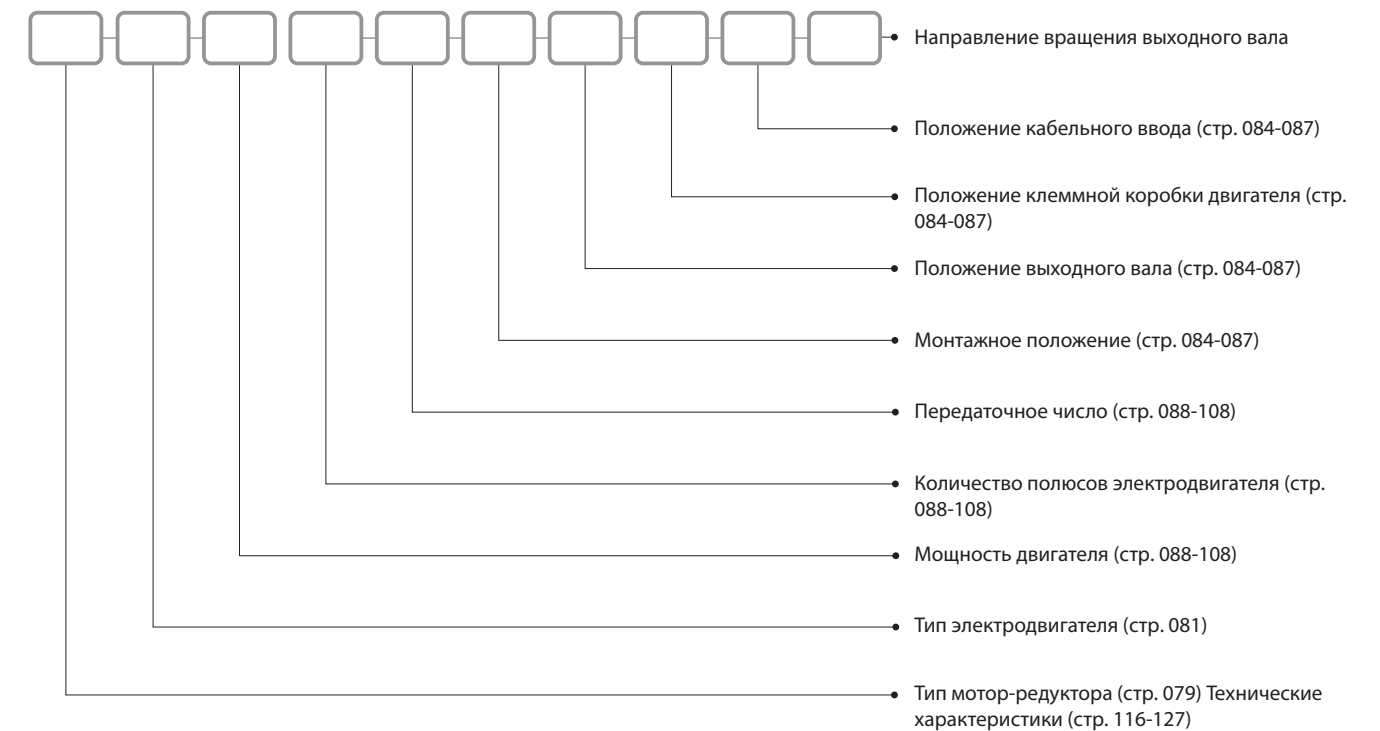

Образец

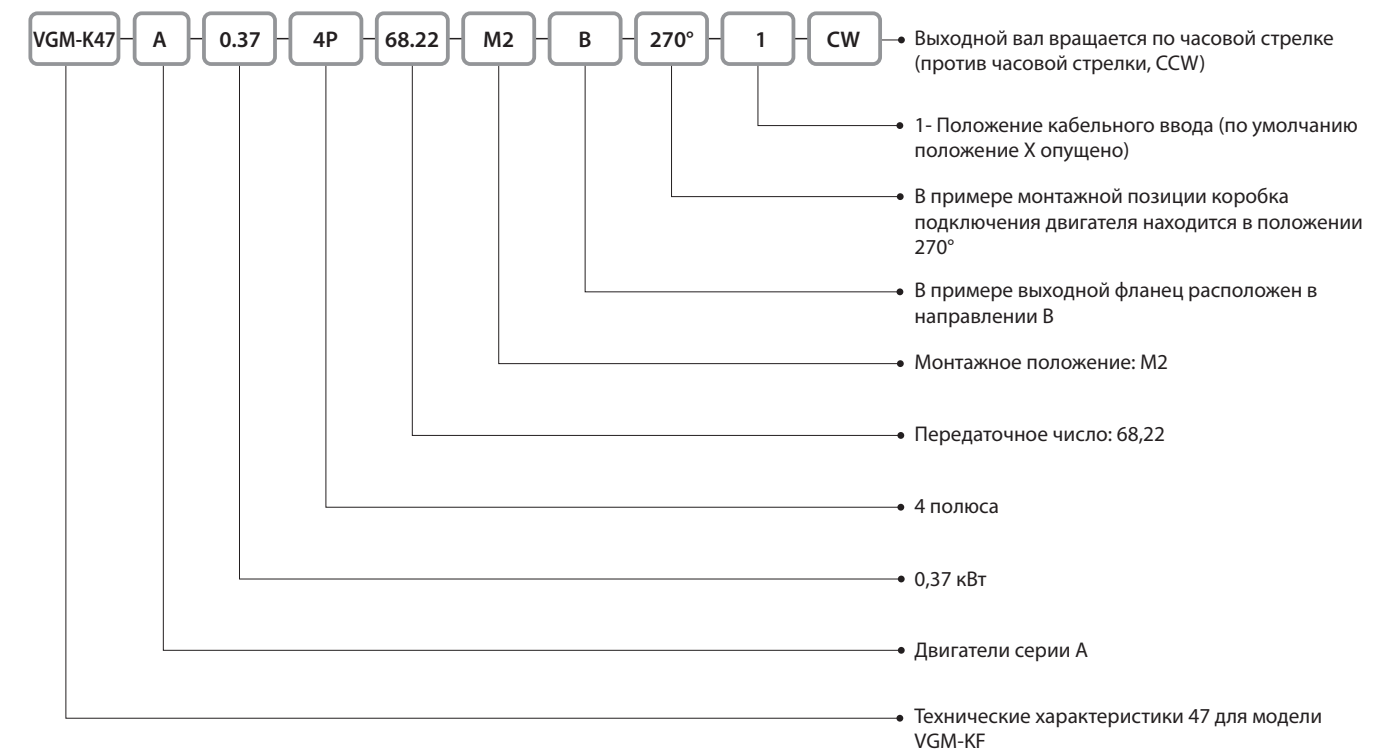

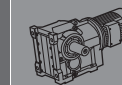
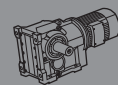
**Примечания**

1. Редуктор с входным валом не оснащен двигателем
2. Двигатели серии А поставляются со степенью защиты IP54, если не указано иное.
3. Монтажное положение М1, как показано в примере монтажного положения (стр. 084-087), является положением по умолчанию при поставке, если не указано иное.
4. Угол 0°, показанный в примере монтажного положения (стр. 084-087), является углом по умолчанию при поставке соединительной коробки, если не указано иное.
5. Монтажное положение А, как показано в примере монтажного положения (стр. 084-087), является положением по умолчанию при поставке моделей VGM-K, KF, KAF, KAZ редукторов, если не указано иное.
6. Следует учесть направление вращения выходного вала редуктора.

**7 Коды типов двигателей:****A**

Двигатель асинхронный

**AVB**

Двигатель асинхронный со встроенным тормозом и принудительной вентиляцией для работы с ПЧ

**AGV**

Рольганговый двигатель для работы с ПЧ

**AB**

Двигатель асинхронный со встроенным тормозом

**AE**

Двигатель взрывозащищенный

**AV**

Двигатель асинхронный с принудительной вентиляцией для работы с ПЧ

**AG**

Рольганговый двигатель

**8 Пояснение примера монтажного положения**

Сапун



Пробка контроля уровня масла



Пробка маслосливного отверстия

**9 Пояснения к списку выбора параметров**

Частота вращения выходного вала (об/мин)	Крутящий момент на выходе (Нм)	Передаточное число (i)	Сервис-фактор (f <sub>p</sub> )	Тип	Количество полюсов электродвигателя
<b>15 кВт</b>					
7,9	18100	122,39	1,00		
9,7	14800	100,22	1,20	VGM-K157	6
11	13500	91,65	1,35	VGM-KA157	6
12	11800	79,75	1,55	VGM-KF157	6
14	10400	70,38	1,75	VGM-KAF157	6

1. Типы редукторов в списке выбора параметров могут соответствовать любому передаточному числу в столбце.
2. Параметры в данном списке также применимы к моделям VGM-KAB, KAZ, KAT, KH, KHB, KHf, KHT, KHZ.

**10 Входная мощность и максимальный крутящий момент серии VGM-K**

Тип	VGM-K37	VGM-K47	VGM-K57	VGM-K67	VGM-K77	VGM-K87	VGM-K97	VGM-K107	VGM-K127	VGM-K157	VGM-K167	VGM-K187
Конструкция	VGM-K, KA, KH, KF, KAF, KHf, KAZ, KAT, KHT, KAB, KHB											
Номинальная входная мощность (кВт)	0,12-3	0,12-3	0,12-4	0,18-5,5	0,37-11	0,75-22	1,1-30	3-45	7,5-90	11-200	11-200	18,5-200
Передаточное число	3,73-106,93	4,52-119,63	5,00-147,88	5,20-150,15	7,58-210,00	7,21-194,56	7,13-185,35	7,49-149,06	8,68-152,25	12,66-150,41	17,34-164,50	17,18-179,86
Максимальный выходной момент	200	400	600	820	1550	2700	4300	8000	13000	18000	32000	50000

\*) Максимальный крутящий момент означает максимальное значение максимального крутящего момента, соответствующее различным передаточным отношениям трансмиссии в данной спецификации

**11 Вес редуктора серии VGM-K**

Тип	VGM-K37	VGM-K47	VGM-K57	VGM-K67	VGM-K77	VGM-K87	VGM-K97	VGM-K107	VGM-K127	VGM-K157	VGM-K167	VGM-K187
Вес (кг)	19	26	29	33,5	62	103	170	275	437	679	1110	1736
Тип	VGM-KF37	VGM-KF47	VGM-KF57	VGM-KF67	VGM-KF77	VGM-KF87	VGM-KF97	VGM-KF107	VGM-KF127	VGM-KF157	VGM-KF167	
Вес (кг)	21	29	33	39,5	70	113	190	286	478	757	1310	
Тип	VGM-KA37	VGM-KA47	VGM-KA57	VGM-KA67	VGM-KA77	VGM-KA87	VGM-KA97	VGM-KA107	VGM-KA127	VGM-KA157	VGM-KA167	VGM-KA187
Вес (кг)	19	25	26	31,5	55	91	151	247	409	647	1071	1669
Тип	VGM-KAF37	VGM-KAF47	VGM-KAF57	VGM-KAF67	VGM-KAF77	VGM-KAF87	VGM-KAF97	VGM-KAF107	VGM-KAF127	VGM-KAF157	VGM-KAF167	
Вес (кг)	20	28	33	36,5	62	104	175	270	445	703	1271	
Тип	VGM-KAT37	VGM-KAT47	VGM-KAT57	VGM-KAT67	VGM-KAT77	VGM-KAT87	VGM-KAT97	VGM-KAT107	VGM-KAT127	VGM-KAT157		
Вес (кг)	21	28	31	36,5	62	103	169	272	469	747		

Примечание:

1. Масса редуктора серии VGM-KAB, KAZ, KHB, KH, KHZ аналогична редуктору серии VGM-KA
2. Масса редуктора серии VGM-KHF аналогична редуктору серии VGM-KAF
3. Масса редуктора серии VGM-KHT аналогична редуктору серии VGM-KAT

**12 Тип и количество масла для редуктора серии VGM-K****VGM-K..., KAB, KHB**

Тип	Заправочный объем в литрах (л)					
	M1	M2	M3	M4	M5	M6
VGM-K37	0,5	1	1	1,3	1	1
VGM-K47	0,8	1,3	1,5	2	1,6	1,6
VGM-K57	1,2	2,3	2,5	3	2,6	2,4
VGM-K67	1,1	2,4	2,6	3,4	2,6	2,6
VGM-K77	2,2	4,1	4,4	5,9	4,2	4,4
VGM-K87	3,7	8	8,7	10,9	7,8	8
VGM-K97	7	14	15,7	20	15,7	15,5
VGM-K107	10	21	25,5	33,5	24	24
VGM-K127	21	41,5	44	54	40	41
VGM-K157	31	62	65	90	58	62
VGM-K167	35	100	100	125	85	85
VGM-K187	60	170	170	205	130	130

**VGM-KF..**

Тип	Заправочный объем в литрах (л)					
	M1	M2	M3	M4	M5	M6
VGM-KF37	0,5	1,1	1,1	1,5	1	1
VGM-KF47	0,8	1,3	1,7	2,2	1,6	1,6
VGM-KF57	1,3	2,3	2,7	3	2,9	2,7
VGM-KF67	1,1	2,4	2,8	3,6	2,7	2,7
VGM-KF77	2,1	4,1	4,4	6	4,5	4,5
VGM-KF87	3,7	8,2	9	11,9	8,4	8,4
VGM-KF97	7	14,7	17,3	21,5	15,7	16,5
VGM-KF107	10	22	26	35	25	25
VGM-KF127	21	41,5	46	55	41	41
VGM-KF157	31	66	69	92	62	62
VGM-KF167	35	100	100	125	85	85

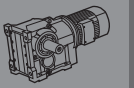
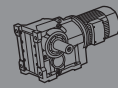

## VGM-K, KH, KAF, KHF, KAZ, KHZ, KAT, KHT

Тип	Заправочный объем в литрах (л)					
	M1	M2	M3	M4	M5	M6
VGM-K37	0,5	1	1	1,4	1	1
VGM-K47	0,8	1,3	1,6	2,1	1,6	1,6
VGM-K57	1,3	2,3	2,7	3	2,9	2,7
VGM-K67	1,1	2,4	2,7	3,6	2,6	2,6
VGM-K77	2,1	4,1	4,6	6	4,4	4,4
VGM-K87	3,7	8,2	8,8	11,1	8	8
VGM-K97	7	14,7	15,7	20	15,7	15,7
VGM-K107	10	20,5	24	32	24	24
VGM-K127	21	41,5	43	52	40	40
VGM-K157	31	66	67	87	62	62
VGM-K167	35	100	100	125	85	85
VGM-K187	60	170	170	205	130	130

## VGM-K/KA37-157

Пример монтажного положения

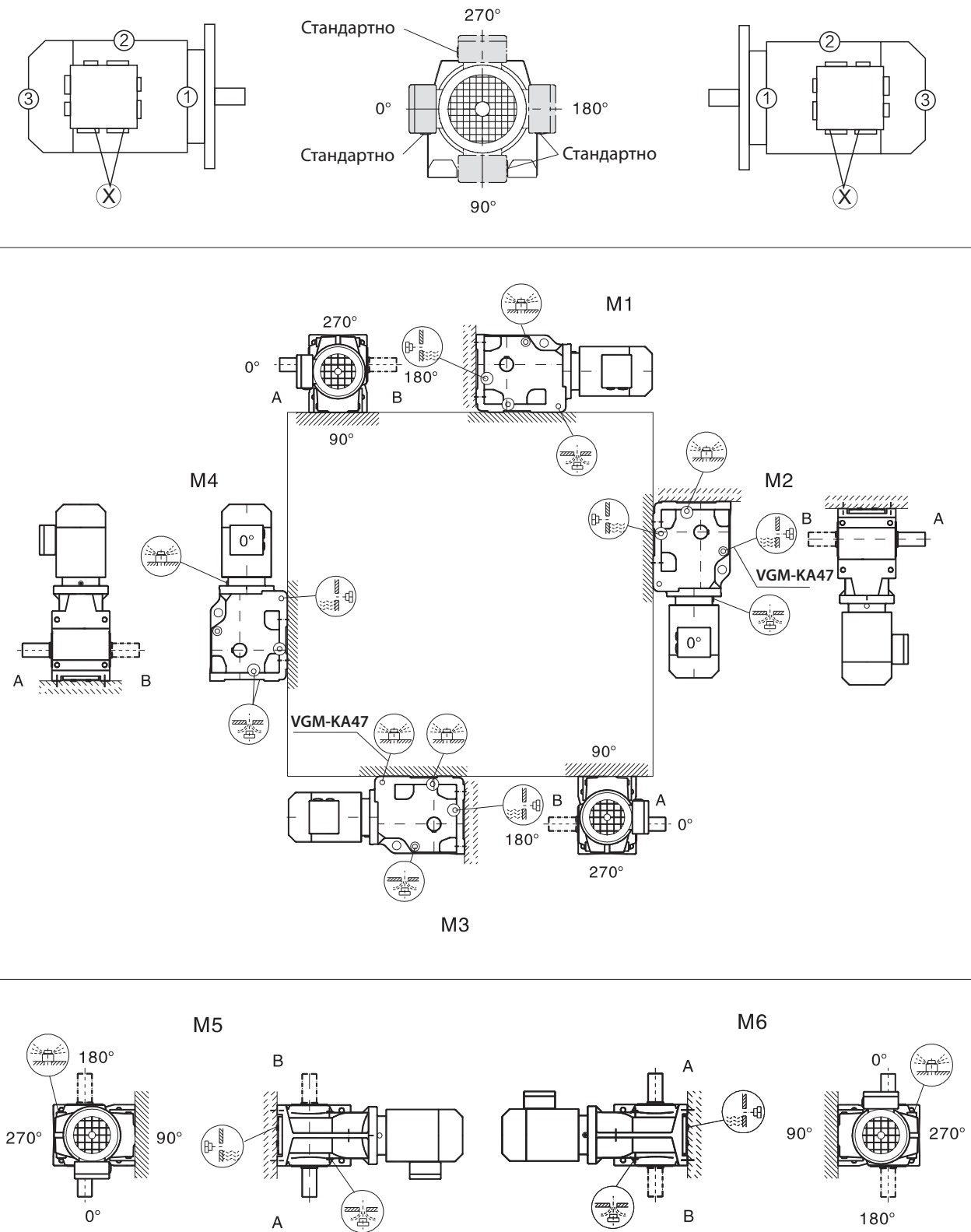



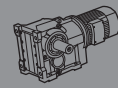

## VGM-K/KA167-187

Пример монтажного положения

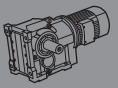
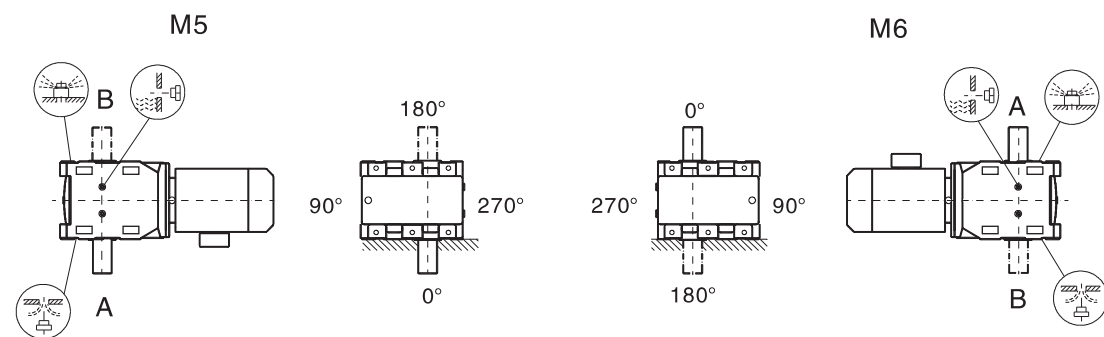
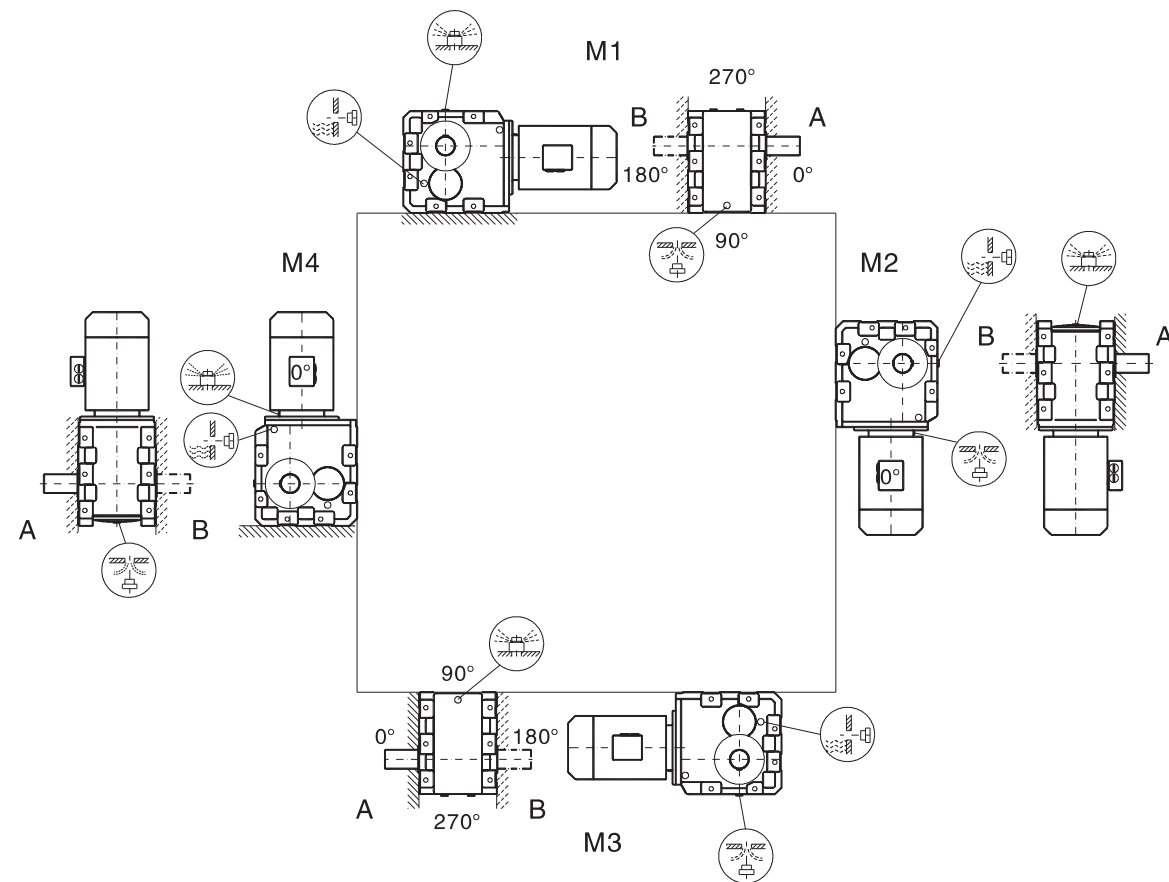
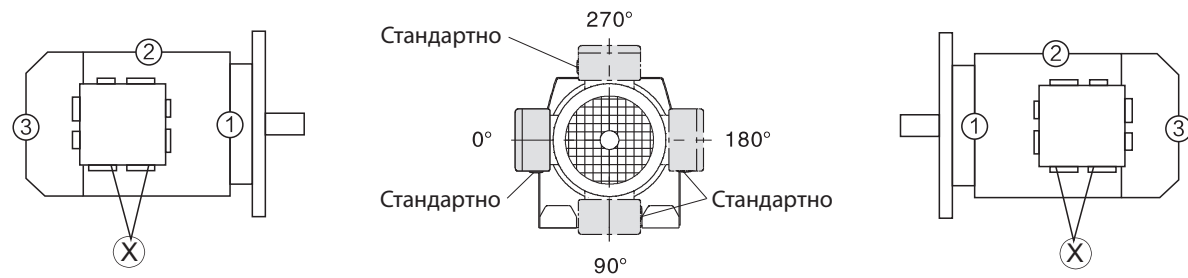

## VGM-KA/KAT37-157

Пример монтажного положения

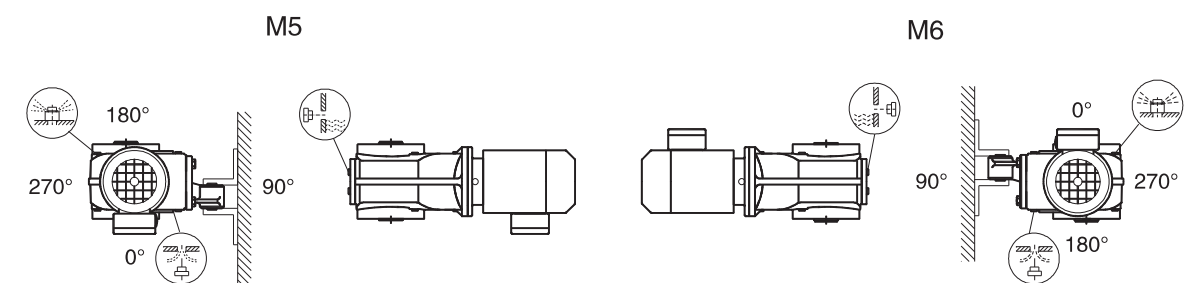
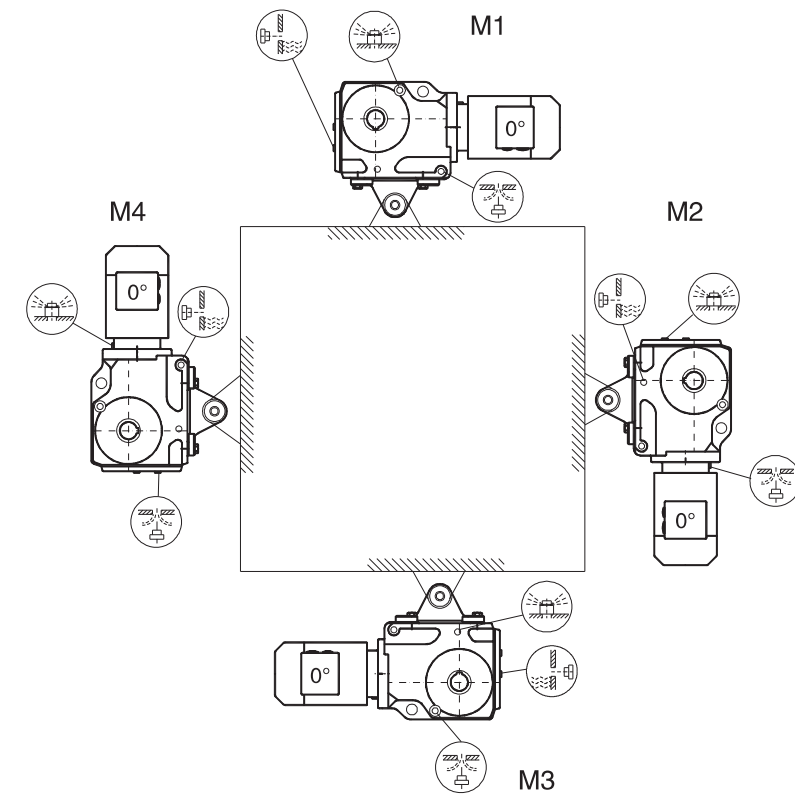
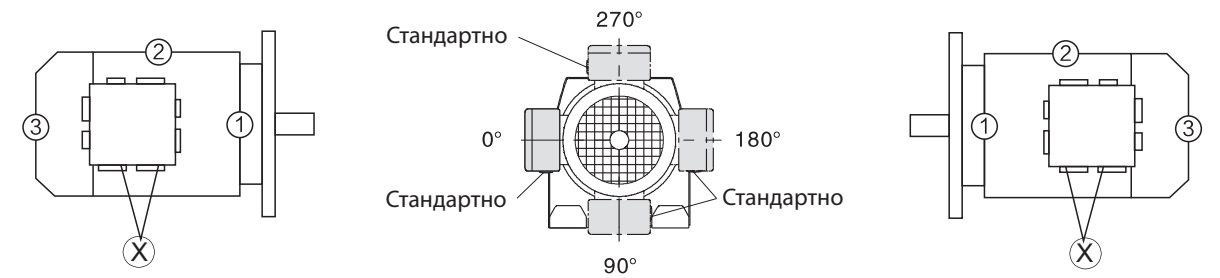

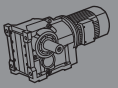
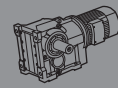

## VGM-KF/KAF/KAZ37-157

Пример монтажного положения



Таблица подбора редукторов серии VGM-K

Частота вращения выходного вала (об/мин)	Крутящий момент на выходе (Нм)	Передаточное число (i)	Сервис-фактор (f <sub>s</sub> )	Тип	Количество полюсов электродвигателя
<b>0,12 кВт</b>					
0,08	12300	17917	1,05		
0,09	11000	16117	1,20		
0,09	10200	14813	1,30	VGM-K127G77	4
0,11	8460	12341	1,55	VGM-KA127G77	4
0,13	7440	10858	1,75	VGM-KF127G77	4
0,14	6650	9705	1,95	VGM-KAF127G77	4
0,17	5730	8365	2,3		
0,19	5040	7347	2,6		
0,10	9660	14094	0,85		
0,12	8260	12046	0,95		
0,13	7320	10688	1,10		
0,15	6510	9502	1,25	VGM-K107G77	4
0,16	5780	8437	1,40	VGM-KA107G77	4
0,19	4990	7277	1,60	VGM-KF107G77	4
0,23	4230	6170	1,90	VGM-KAF107G77	4
0,25	3850	5616	2,1		
0,27	3520	5138	2,3		
0,32	2980	4346	2,7		
0,17	5500	8023	0,80		
0,20	4790	6987	0,90		
0,23	4160	6076	1,05		
0,25	3740	5458	1,15	VGM-K97G57	4
0,30	3150	4594	1,35	VGM-KA97G57	4
0,34	2800	4079	1,55	VGM-KF97G57	4
0,39	2430	3553	1,75	VGM-KAF97G57	4
0,45	2140	3122	2,0		
0,50	1912	2790	2,2		
0,57	1680	2457	2,6		
0,64	1480	2162	2,9		
0,74	1280	1869	3,4	VGM-K97G57	4
0,85	1120	1631	3,8	VGM-KA97G57	4
0,98	980	1425	4,4	VGM-KF97G57	4
1,1	860	1254	5,0	VGM-KAF97G57	4
1,3	755	1099	5,7		
0,30	3130	4564	0,85		
0,35	2750	4018	1,00	VGM-K87G57	4
0,38	2510	3660	1,10	VGM-KA87G57	4
0,44	2150	3131	1,25	VGM-KF87G57	4
0,51	1870	2726	1,45	VGM-KAF87G57	4
0,58	1650	2401	1,65		
0,66	1450	2111	1,85		
0,76	1260	1838	2,1		
0,84	1140	1658	2,4		
0,98	970	1422	2,8	VGM-K87G57	4
1,1	840	1232	3,2	VGM-KA87G57	4
1,3	730	1066	3,7	VGM-KF87G57	4
1,5	650	946	4,2	VGM-KAF87G57	4
1,7	575	838	4,7		
1,9	495	722	5,5		
2,2	435	633	6,2		
0,52	1840	2689	0,85	VGM-K77G37	4
0,59	1610	2350	0,95	VGM-KA77G37	4
				VGM-KF77G37	4
				VGM-KAF77G37	4
0,68	1400	2048	1,10		
0,79	1200	1749	1,30		
0,93	1030	1501	1,50		
0,99	960	1399	1,60	VGM-K77G37	4
1,1	840	1231	1,85	VGM-KA77G37	4
1,3	735	1072	2,1	VGM-KF77G37	4
1,5	635	928	2,4	VGM-KAF77G37	4
1,7	555	808	2,8		
2,0	485	707	3,2		
2,2	430	628	3,6		

Частота вращения выходного вала (об/мин)	Крутящий момент на выходе (Нм)	Передаточное число (i)	Сервис-фактор (f <sub>s</sub> )	Тип	Количество полюсов электродвигателя
<b>0,12 кВт</b>					
1,0	910	1326	0,90		
1,2	785	1147	1,05		
1,3	720	1050	1,15		
1,5	625	913	1,30		
1,7	550	801	1,50		
2,0	480	701	1,70		
2,2	425	623	1,90	VGM-K67G37	4
2,6	375	544	2,2	VGM-KA67G37	4
2,9	325	472	2,5	VGM-KF67G37	4
3,3	285	419	2,9	VGM-KAF67G37	4
3,8	250	362	3,3		
4,3	220	321	3,7		
5,0	191	278	4,3		
5,7	169	246	4,9		
6,3	150	219	5,5		
1,5	625	913	0,95		
1,7	565	821	1,05		
2,0	475	691	1,25		
2,3	420	613	1,45		
2,6	365	536	1,65		
3,0	320	470	1,85	VGM-K57G37	4
3,3	285	419	2,1	VGM-KA57G37	4
3,9	245	361	2,4	VGM-KF57G37	4
4,4	215	316	2,8	VGM-KAF57G37	4
4,9	193	282	3,1		
5,7	169	246	3,6		
6,5	147	215	4,1		
7,1	134	195	4,5		
2,5	380	553	1,05		
2,8	340	494	1,20	VGM-K47G37	4
3,3	290	426	1,35	VGM-KA47G37	4
3,7	260	380	1,55	VGM-KF47G37	4
4,3	225	325	1,80	VGM-KAF47G37	4
4,8	199	290	2,0		
4,0	240	347	0,85		
4,5	210	306	0,95		
5,2	182	266	1,10	VGM-K37G17	4
5,9	161	235	1,25	VGM-KA37G17	4
6,7	141	206	1,40	VGM-KF37G17	4
7,6	125	182	1,60	VGM-KAF37G17	4
8,6	110	161	1,80		
10	93	136	2,1		
9,4	122	147,88	4,9		
11	104	126,18	5,8	VGM-K57	4
13	91	110,33	6,6	VGM-KA57	4
13	85	103,59	7,0	VGM-KF57	4
15	76	91,96	7,9	VGM-KAF57	4
12	99	119,63	4,1	VGM-K47	4
13	91	110,20	4,4	VGM-KA47	4
				VGM-KF47	4
				VGM-KAF47	4
13	88	106,93	2,3		
14	81	98,31	2,5		
17	69	84,12	2,9		
19	60	72,91	3,3		
20	56	68,15	3,6		
24	49	58,91	4,1		
28	41	50,05	4,8		
31	37	44,69	5,4		
36	31	38,17	6,4	VGM-K37	4
39	29	35,75	6,8	VGM-KA37	4
46	25	30,12	8,1	VGM-KF37	4
48	24	28,98	8,4	VGM-KAF37	4
55	21	25,12	9,7		
59	19	23,48	10		
69	17	20,29	11		
81	14	17,24	13		
90	13	15,39	14		
106	11	13,15	15		
122	9,4	11,38	17		

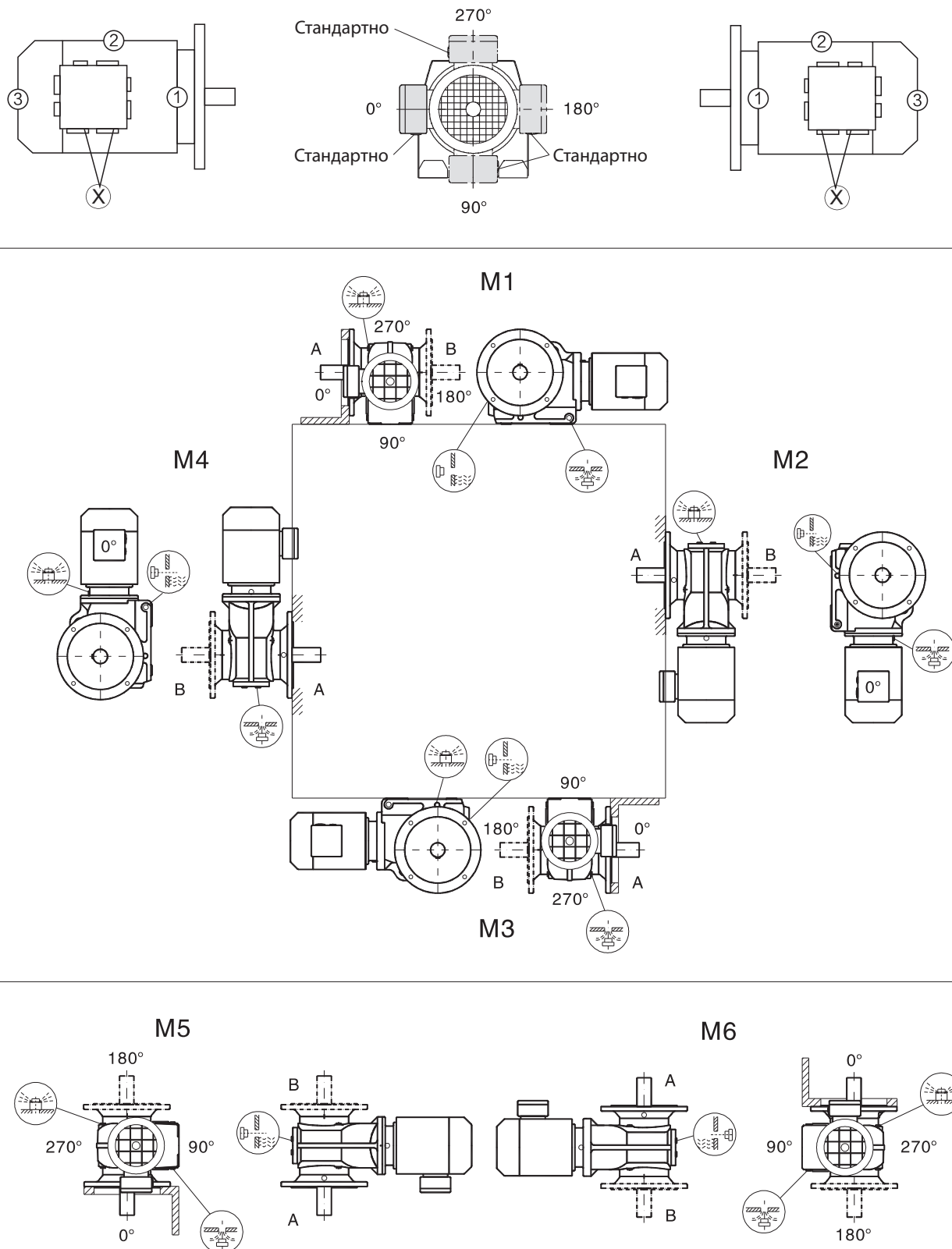
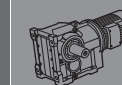
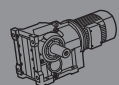

Частота вращения выходного вала (об/мин)	Крутящий момент на выходе (Нм)	Передаточное число (i)	Сервис-фактор (f <sub>s</sub> )	Тип	Количество полюсов электродвигателя
<b>0,18 кВт</b>					
0,09	15500	14813	0,85		
0,11	12900	12341	1,00		
0,13	11400	10858	1,15		
0,14	10200	9705	1,30		
0,17	8770	8365	1,50	VGM-K127G77	4
0,19	7700	7347	1,70	VGM-KA127G77	4
0,21	6930	6609	1,90	VGM-KF127G77	4
0,24	6090	5814	2,1	VGM-KAF127G77	4
0,28	5270	5031	2,5		
0,31	4660	4450	2,8		
0,36	4080	3893	3,2		
0,42	3460	3304	3,8		
0,16	8840	8437	0,90		
0,19	7630	7277	1,05		
0,23	6470	6170	1,25		
0,25	5890	5616	1,35		
0,27	5380	5138	1,50	VGM-K107G77	4
0,32	4550	4346	1,75	VGM-KA107G77	4
0,36	4030	3847	2,0	VGM-KF107G77	4
0,41	3520	3354	2,3	VGM-KAF107G77	4
0,47	3130	2984	2,6		
0,53	2750	2625	2,9		
0,61	2400	2290	3,3		
0,30	4810	4594	0,90		
0,34	4270	4079	1,00	VGM-K97G57	4
0,39	3720	3553	1,15	VGM-KA97G57	4
0,45	3270	3122	1,30	VGM-KF97G57	4
0,50	2924	2790	1,47	VGM-KAF97G57	4
0,57	2580	2457	1,65		
0,64	2270	2162	1,90		
0,74	1960	1869	2,2		
0,85	1710	1631	2,5		
0,98	1490	1425	2,9	VGM-K97G57	4
1,1	1310	1254	3,3	VGM-KA97G57	4
1,3	1150	1099	3,7	VGM-KF97G57	4
1,5	1000	958	4,3	VGM-KAF97G57	4
1,6	900	861	4,8		
1,9	785	748	5,5		
2,1	690	656	6,3		
0,44	3280	3131	0,80	VGM-K87G57	4
0,51	2860	2726	0,95	VGM-KA87G57	4
0,58	2520	2401	1,05	VGM-KF87G57	4
				VGM-KAF87G57	4
0,66	2210	2111	1,20		
0,76	1930	1838	1,40		
0,84	1740	1658	1,55		
0,98	1490	1422	1,80	VGM-K87G57	4
1,1	1290	1232	2,1	VGM-KA87G57	4
1,3	1120	1066	2,4	VGM-KF87G57	4
1,5	990	946	2,7	VGM-KAF87G57	4
1,7	880	838	3,1		
1,9	755	722	3,6		
2,2	665	633	4,1		
0,93	1570	1501	1,00		
0,99	1470	1399	1,05		
1,1	1290	1231	1,20		
1,3	1120	1072	1,40		
1,5	970	928	1,60	VGM-K77G37	4
1,7	850	808	1,85	VGM-KA77G37	4
2,0	740	707	2,1	VGM-KF77G37	4
2,2	660	628	2,4	VGM-KAF77G37	4
2,6	570	545	2,7		
2,9	510	487	3,0		
3,2	450	429	3,4		
3,8	385	369	4,0		
1,7	840	801	1,00		
2,0	735	701	1,10	VGM-K67G37	4
2,2	655	623	1,25	VGM-KA67G37	4
2,6	570	544	1,45	VGM-KF67G37	4
2,9	495	472	1,65	VGM-KAF67G37	4

Частота вращения выходного вала (об/мин)	Крутящий момент на выходе (Нм)	Передаточное число (i)	Сервис-фактор (f <sub>s</sub> )	Тип	Количество полюсов электродвигателя
<b>0,18 кВт</b>					
3,3	440	419	1,85	VGM-K67G37	4
3,8	380	362	2,2	VGM-KA67G37	4
4,3	335	321	2,4	VGM-KF67G37	4
5,0	290	278	2,8	VGM-KAF67G37	4
2,6	560	536	1,05		
3,0	495	470	1,20		
3,3	440	419	1,35		
3,9	380	361	1,60	VGM-K57G37	4
4,4	330	316	1,80	VGM-KA57G37	4
4,9	295	282	2,0	VGM-KF57G37	4
5,7	260	246	2,3	VGM-KAF57G37	4
6,5	225	215	2,7		
7,1	205	195	2,9		
8,2	177	169	3,4		
3,7	400	380	1,00		
4,3	340	325	1,15		
4,8	305	290	1,30		
5,4	270	256	1,50	VGM-K47G37	4
6,2	235	225	1,70	VGM-KA47G37	4
7,0	210	200	1,90	VGM-KF47G37	4
8,2	177	169	2,3	VGM-KAF47G37	4
9,0	162	155	2,5		
11	137	131	2,9		
6,7	215	206	0,95		
7,6	191	182	1,05	VGM-K37G17	4
8,6	169	161	1,20	VGM-KA37G17	4
10	143	136	1,40	VGM-KF37G17	4
11	134	128	1,50	VGM-KAF37G17	4
5,7	305	150,15	2,7	VGM-K67	6
6,6	260	128,12	3,2	VGM-KA67	6
7,6	225	112,03	3,6	VGM-KF67	6
8,1	215	105,19	3,9	VGM-KAF67	6
9,3	186	150,15	4,4	VGM-K67	4
11	158	128,12	5,2	VGM-KA67	4
12	139	112,03	5,9	VGM-KF67	4
13	130	105,19	6,3	VGM-KAF67	4
5,7	300	147,88	2,0		
6,7	255	126,18	2,4	VGM-K57	6
7,7	225	110,33	2,7	VGM-KA57	6
8,2	210	103,59	2,9	VGM-KF57	6
9,2	186	91,96	3,2	VGM-KAF57	6
9,4	183	147,88	3,3		
11	156	126,18	3,8	VGM-K57	4
13	136	110,33	4,4	VGM-KA57	4
13	128	103,59	4,7	VGM-KF57	4
15	114	91,96	5,3	VGM-KAF57	4
18	96	78,00	6,2		
7,1	240	119,63	1,65	VGM-K47	6
7,7	225	110,20	1,80	VGM-KA47	6
9,0	191	94,68	2,1	VGM-KF47	6
10	167	82,42	2,4	VGM-KAF47	6
12	148	119,63	2,7	VGM-K47	4
13	136	110,20	2,9	VGM-KA47	4
15	117	94,68	3,4	VGM-KF47	4
17	102	82,42	3,9	VGM-KAF47	4
7,9	215	106,93	0,90	VGM-K37	6
8,6	199	98,31	1,00	VGM-KA37	6
10	170	84,12	1,20	VGM-KF37	6
12	147	72,91	1,35	VGM-KAF37	6

Частота вращения выходного вала (об/мин)	Крутящий момент на выходе (Нм)	Передаточное число (i)	Сервис-фактор (f <sub>s</sub> )	Тип	Количество полюсов электродвигателя
<b>0,18 кВт</b>					
13	132	106,93	1,50		
14	122	98,31	1,65		
17	104	84,12	1,90		
19	90	72,91	2,2		
20	84	68,15	2,4		
24	73	58,91	2,7		
28	62	50,05	3,2		
31	55	44,69	3,6		
36	47	38,17	4,2		
39	44	35,75	4,5		
46	37	30,12	5,4	VGM-K37	4
48	36	28,98	5,6	VGM-KA37	4
55	31	25,12	6,4	VGM-KF37	4
59	29	23,48	6,7	VGM-KAF37	4
69	25	20,29	7,4		
81	21	17,24	8,4		
90	19	15,39	9,2		
106	16	13,15	10		
122	14	11,38	11		
141	12	9,83	13		
166	10	8,36	15		
186	9,2	7,46	17		
218	7,9	6,37	19		
233	7,4	5,97	20		
<b>0,25 кВт</b>					
0,14	14200	9705	0,90		
0,17	12300	8365	1,05		
0,19	10800	7347	1,20		
0,21	9680	6609	1,35	VGM-K127G77	4
0,24	8510	5814	1,55	VGM-KA127G77	4
0,28	7370	5031	1,75	VGM-KF127G77	4
0,31	6520	4450	2,0	VGM-KAF127G77	4
0,36	5700	3893	2,3		
0,42	4840	3304	2,7		
0,23	9040	6170	0,90		
0,25	8220	5616	0,95		
0,27	7520	5138	1,05		
0,32	6360	4346	1,25	VGM-K107G77	4
0,36	5630	3847	1,40	VGM-KA107G77	4
0,41	4910	3354	1,65	VGM-KF107G77	4
0,47	4370	2984	1,85	VGM-KAF107G77	4
0,53	3840	2625	2,1		
0,61	3350	2290	2,4		
0,71	2850	1946	2,8		
0,82	2480	1693	3,2	VGM-K107G77	4
0,91	2230	1525	3,6	VGM-KA107G77	4
1,0	1960	1338	4,1	VGM-KF107G77	4
				VGM-KAF107G77	4
0,45	4570	3122	0,95	VGM-K97G57	4
0,50	4090	2790	1,05	VGM-KA97G57	4
				VGM-KF97G57	4
				VGM-KAF97G57	4
0,57	3600	2457	1,20		
0,64	3170	2162	1,35		
0,74	2740	1869	1,55		
0,85	2390	1631	1,80	VGM-K97G57	4
0,98	2090	1425	2,1	VGM-KA97G57	4
1,1	1840	1254	2,3	VGM-KF97G57	4
1,3	1610	1099	2,7	VGM-KAF97G57	4
1,5	1400	958	3,1		
1,6	1260	861	3,4		

Частота вращения выходного вала (об/мин)	Крутящий момент на выходе (Нм)	Передаточное число (i)	Сервис-фактор (f <sub>s</sub> )	Тип	Количество полюсов электродвигателя
<b>0,25 кВт</b>					
0,66	3090	2111	0,85		
0,76	2690	1838	1,00		
0,84	2430	1658	1,10		
0,98	2080	1422	1,30	VGM-K87G57	4
1,1	1800	1232	1,50	VGM-KA87G57	4
1,3	1560	1066	1,75	VGM-KF87G57	4
1,5	1390	946	1,95	VGM-KAF87G57	4
1,7	1230	838	2,2		
1,9	1060	722	2,6		
2,2	930	633	2,9		
1,3	1570	1072	1,00		
1,5	1360	928	1,15		
1,7	1180	808	1,30		
2,0	1040	707	1,50		
2,2	920	628	1,70		
2,6	800	545	1,95		
2,9	715	487	2,2	VGM-K77G37	4
3,2	630	429	2,5	VGM-KA77G37	4
3,8	540	369	2,9	VGM-KF77G37	4
4,2	480	329	3,2	VGM-KAF77G37	4
4,8	430	292	3,6		
5,6	365	250	4,2		
6,3	325	221	4,8		
7,1	290	197	5,4		
7,9	260	177	6,0		
2,2	910	623	0,90		
2,6	795	544	1,05		
2,9	690	472	1,20		
3,3	615	419	1,35	VGM-K67G37	4
3,8	530	362	1,55	VGM-KA67G37	4
4,3	470	321	1,75	VGM-KF67G37	4
5,0	405	278	2,0	VGM-K	



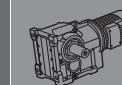
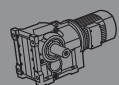

VGM-K

Частота вращения выходного вала (об/мин)	Крутящий момент на выходе (Нм)	Передаточное число (i)	Сервис-фактор (f <sub>с</sub> )	Тип	Количество полюсов электродвигателя
<b>0,25 кВт</b>					
5,0	475	128,12	1,75	VGM-K67	8
5,8	415	112,03	2,0	VGM-KA67	8
6,1	390	105,19	2,1	VGM-KF67	8
6,9	345	93,38	2,4	VGM-KAF67	8
5,7	420	150,15	1,95	VGM-K67	6
6,6	360	128,12	2,3	VGM-KA67	6
7,6	315	112,03	2,6	VGM-KF67	6
8,1	295	105,19	2,8	VGM-KAF67	6
9,3	260	150,15	3,2	VGM-K67	4
11	220	128,12	3,7	VGM-KA67	4
12	192	112,03	4,3	VGM-KF67	4
13	181	105,19	4,5	VGM-KAF67	4
5,7	415	147,88	1,45	VGM-K57	6
6,7	355	126,18	1,70	VGM-KA57	6
7,7	310	110,33	1,95	VGM-KA57	6
8,2	290	103,59	2,1	VGM-KF57	6
9,2	260	91,96	2,3	VGM-KAF57	6
11	220	78,00	2,7		
9,4	255	147,88	2,4	VGM-K57	4
11	215	126,18	2,8	VGM-KA57	4
13	189	110,33	3,2	VGM-KA57	4
13	178	103,59	3,4	VGM-KF57	4
15	158	91,96	3,8	VGM-KAF57	4
18	134	78,00	4,5		
7,1	335	119,63	1,20	VGM-K47	6
7,7	310	110,20	1,30	VGM-KA47	6
9,0	265	94,68	1,50	VGM-KF47	6
10	230	82,42	1,75	VGM-KAF47	6
12	205	119,63	1,95	VGM-K47	4
13	189	110,20	2,1	VGM-KA47	4
15	163	94,68	2,5	VGM-KF47	4
17	142	82,42	2,8	VGM-KAF47	4
10	235	84,12	0,85		
12	205	72,91	1,00	VGM-K37	6
12	191	68,15	1,05	VGM-KA37	6
14	165	58,91	1,20	VGM-KF37	6
17	141	50,05	1,40	VGM-KAF37	6
13	184	106,93	1,10		
14	169	98,31	1,20		
17	144	84,12	1,40		
19	125	72,91	1,60		
20	117	68,15	1,70		
24	101	58,91	2,0		
28	86	50,05	2,3		
31	77	44,69	2,6		
36	66	38,17	3,1		
39	61	35,75	3,3		
46	52	30,12	3,9	VGM-K37	4
48	50	28,98	4,0	VGM-KA37	4
55	43	25,12	4,6	VGM-KF37	4
59	40	23,48	4,8	VGM-KAF37	4
69	35	20,29	5,3		
81	30	17,24	6,1		
90	26	15,39	6,6		
106	23	13,15	7,3		
122	20	11,38	8,2		
141	17	9,83	9,5		
166	14	8,36	11		
186	13	7,46	12		
218	11	6,37	14		
233	10	5,97	14		

Частота вращения выходного вала (об/мин)	Крутящий момент на выходе (Нм)	Передаточное число (i)	Сервис-фактор (f <sub>с</sub> )	Тип	Количество полюсов электродвигателя
<b>0,37 кВт</b>					
0,19	16100	7347	0,80		
0,21	14500	6609	0,90		
0,24	12700	5814	1,00		
0,28	11000	5031	1,20	VGM-K127G77	4
0,31	9750	4450	1,35	VGM-KA127G77	4
0,36	8530	3893	1,50	VGM-KF127G77	4
0,42	7240	3304	1,80	VGM-KAF127G77	4
0,46	6570	3002	2,0		
0,53	5720	2613	2,3		
0,61	5020	2294	2,6		
0,74	4120	1880	3,2	VGM-K127G77	4
0,80	3790	1731	3,4	VGM-KA127G77	4
0,92	3320	1515	3,9	VGM-KF127G77	4
				VGM-KAF127G77	4
0,36	8420	3847	0,95		
0,41	7350	3354	1,10	VGM-K107G77	4
0,47	6530	2984	1,20	VGM-KA107G77	4
0,53	5750	2625	1,40	VGM-KF107G77	4
0,61	5020	2290	1,60	VGM-KAF107G77	4
0,71	4260	1946	1,90		
0,82	3710	1693	2,2	VGM-K107G77	4
0,91	3340	1525	2,4	VGM-KA107G77	4
1,0	2930	1338	2,7	VGM-KF107G77	4
1,2	2590	1181	3,1	VGM-KAF107G77	4
0,64	4730	2162	0,90		
0,74	4090	1869	1,05		
0,85	3570	1631	1,20		
0,98	3120	1425	1,40		
1,1	2750	1254	1,55	VGM-K97G57	4
1,3	2410	1099	1,80	VGM-KA97G57	4
1,5	2100	958	2,0	VGM-KF97G57	4
1,6	1890	861	2,3	VGM-KAF97G57	4
1,9	1640	748	2,6		
2,1	1440	656	3,0		
2,4	1260	577	3,4		
0,98	3110	1422	0,85		
1,1	2700	1232	1,00		
1,3	2330	1066	1,15		
1,5	2070	946	1,30		
1,7	1840	838	1,45	VGM-K87G57	4
1,9	1580	722	1,70	VGM-KA87G57	4
2,2	1390	633	1,95	VGM-KF87G57	4
2,5	1230	562	2,2	VGM-KAF87G57	4
2,9	1040	474	2,6		
3,2	940	428	2,9		
3,7	830	377	3,3		
1,7	1770	808	0,90		
2,0	1550	707	1,00		
2,2	1380	628	1,15		
2,6	1190	545	1,30		
2,9	1070	487	1,45		
3,2	940	429	1,65	VGM-K77G37	4
3,8	810	369	1,90	VGM-KA77G37	4
4,2	720	329	2,2	VGM-KF77G37	4
4,8	640	292	2,4	VGM-KAF77G37	4
5,6	545	250	2,8		
6,3	485	221	3,2		
7,1	430	197	3,6		
7,9	390	177	4,0		
8,9	340	156	4,5		

VGM-K

Частота вращения выходного вала (об/мин)	Крутящий момент на выходе (Нм)	Передаточное число (i)	Сервис-фактор (f <sub>с</sub> )	Тип	Количество полюсов электродвигателя
<b>0,37 кВт</b>					
3,3	920	419	0,90		
3,8	795	362	1,05		
4,3	705	321	1,15		
5,0	610	278	1,35	VGM-K67G37	4
5,7	540	246	1,50	VGM-KA67G37	4
6,3	480	219	1,70	VGM-KF67G37	4
7,4	415	189	2,0	VGM-KAF67G37	4
8,4	365	166	2,3		
9,7	315	143	2,6		
11	265	122	3,1		
4,9	620	282	0,95		
5,7	540	246	1,10		
6,5	470	215	1,25		
7,1	425	195	1,40	VGM-K57G37	4
8,2	370	169	1,60	VGM-KA57G37	4
9,5	320	147	1,85	VGM-KF57G37	4
11	285	131	2,1	VGM-KAF57G37	4
12	245	112	2,4		
14	210	96	2,9		
3,9	910	171,71	3,0	VGM-K87	8
4,1	850	162,00	3,2	VGM-KA87	8
4,6	765	145,23	3,5	VGM-KF87	8
				VGM-KAF87	8
4,5	775	194,56	3,5	VGM-K87	6
5,2	685	171,71	3,9	VGM-KA87	6
				VGM-KF87	6
				VGM-KAF87	6
4,5	780	147,83	2,0		
4,8	735	139,13	2,1	VGM-K77	8
5,4	655	124,09	2,4	VGM-KA77	8
6,3	560	106,05	2,8	VGM-KF77	8
7,0	510	96,25	3,1	VGM-KAF77	8
5,3	670	168,31	2,3		
6,0	590	147,83	2,6	VGM-K77	6
6,4	555	139,13	2,8	VGM-KA77	6
7,1	495	124,09	3,1	VGM-KF77	6
8,3	425	106,05	3,7	VGM-KAF77	6
6,6	535	210,00	2,7	VGM-K77	4
7,2	495	194,25	2,9	VGM-KA77	4
8,3	430	168,31	3,6	VGM-KF77	4
9,4	375	147,83	4,1	VGM-KAF77	4
6,0	590	112,03	1,40	VGM-K67	8
6,4	555	105,19	1,50	VGM-KA67	8
7,2	490	93,38	1,65	VGM-KF67	8
				VGM-KAF67	8
6,9	510	128,12	1,60	VGM-K67	6
7,9	445	112,03	1,85	VGM-KA67	6
8,4	420	105,19	1,95	VGM-KF67	6
9,5	375	93,38	2,2	VGM-KAF67	6
9,3	380	150,15	2,1		
11	325	128,12	2,5		
12	285	112,03	2,9	VGM-K67	4
13	265	105,19	3,1	VGM-KA67	4
15	235	93,38	3,5	VGM-KF67	4
18	200	79,20	4,1	VGM-KAF67	4
19	182	71,50	4,5		

Частота вращения выходного вала (об/мин)	Крутящий момент на выходе (Нм)	Передаточное число (i)	Сервис-фактор (f <sub>с</sub> )	Тип	Количество полюсов электродвигателя
<b>0,37 кВт</b>					
7,0	505	126,18	1,20		
8,0	440	110,33	1,35	VGM-K57	6
8,5	415	103,59	1,45	VGM-KA57	6
9,6	365	91,96	1,65	VGM-KF57	6
11	310	78,00	1,95	VGM-KAF57	6
13	280	70,42	2,1		
9,4	375	147,88	1,60		
11	320	126,18	1,85		
13	280	110,33	2,1	VGM-K57	4
13	265	103,59	2,3	VGM-KA57	4
15	235	91,96	2,6	VGM-KF57	4
18	198	78,00	3,0	VGM-KAF57	4
20	179	70,42	3,4		
9,3	380	94,68	1,05	VGM-K47	6
11	330	82,42	1,20	VGM-KA47	6
11	310	77,21	1,30	VGM-KF47	6
13	270	68,22	1,45	VGM-KAF47	6
12	305	119,63	1,30		
13	280	110,20	1,45		
15	240	94,68	1,65	VGM-K47	4
17	210	82,42	1,90	VGM-KA47	4
18	196	77,21	2,0	VGM-KF47	4
20	173	68,22	2,3	VGM-KAF47	4
22	161	63,36	2,5		
14	250	98,31	0,80		
17	215	84,12	0,95		
19	185	72,91	1,10		
20	173	68,15	1,15		
24	150	58,91	1,35		
28	127	50,05	1,55		
31	114	44,69	1,75		
36	97	38,17	2,1		
39	91	35,75	2,2		
46	77	30,12	2,6		
48	74	28,98	2,7		
55	64	25,12	3,1	VGM-K37	4
59	60	23,48	3,3	VGM-KA37	4
69	52	20,29	3,6	VGM-KF37	4
81	44	17,24	4,1	VGM-KAF37	4
90	39	15,39	4,5		
106	33	13,15	4,9		
122	29	11,38	5,5		
14					

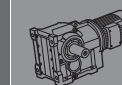
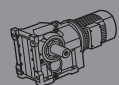

Частота вращения выходного вала (об/мин)	Крутящий момент на выходе (Нм)	Передаточное число (i)	Сервис-фактор (f <sub>s</sub> )	Тип	Количество полюсов электродвигателя
<b>0,55 кВт</b>					
0,20	22100	6783	0,80		
0,23	19400	5964	0,95	VGM-K157G97	4
0,30	14900	4580	1,20	VGM-KA157G97	4
0,35	12900	3971	1,40	VGM-KF157G97	4
0,39	11500	3533	1,55	VGM-KAF157G97	4
0,46	9910	3041	1,80		
0,31	14500	4450	0,90		
0,36	12700	3893	1,00	VGM-K127G77	4
0,42	10800	3304	1,20	VGM-KA127G77	4
0,46	9780	3002	1,35	VGM-KF127G77	4
0,53	8510	2613	1,55	VGM-KAF127G77	4
0,74	6130	1880	2,1		
0,80	5640	1731	2,3	VGM-K127G77	4
0,92	4940	1515	2,6	VGM-KA127G77	4
1,0	4450	1365	2,9	VGM-KF127G77	4
1,2	3900	1198	3,3	VGM-KAF127G77	4
1,3	3390	1041	3,8		
0,47	9720	2984	0,80	VGM-K107G77	4
0,53	8550	2625	0,95	VGM-KA107G77	4
0,61	7460	2290	1,05	VGM-KF107G77	4
0,71	6340	1946	1,25	VGM-KAF107G77	4
0,82	5520	1693	1,45		
0,91	4970	1525	1,60		
1,0	4360	1338	1,85		
1,2	3850	1181	2,1	VGM-K107G77	4
1,3	3410	1047	2,3	VGM-KA107G77	4
1,5	2930	899	2,7	VGM-KF107G77	4
1,8	2580	792	3,1	VGM-KAF107G77	4
2,0	2250	691	3,6		
2,2	2040	627	3,9		
0,98	4640	1425	0,95		
1,1	4090	1254	1,05		
1,3	3580	1099	1,20		
1,5	3120	958	1,40		
1,6	2810	861	1,55		
1,9	2440	748	1,75	VGM-K97G57	4
2,1	2140	656	2,0	VGM-KA97G57	4
2,4	1880	577	2,3	VGM-KF97G57	4
2,8	1650	505	2,6	VGM-KAF97G57	4
3,2	1420	437	3,0		
3,6	1260	388	3,4		
4,1	1120	343	3,8		
4,5	1000	306	4,3		
1,5	3080	946	0,90		
1,7	2730	838	1,00		
1,9	2350	722	1,15		
2,2	2060	633	1,30		
2,5	1830	562	1,45		
2,9	1540	474	1,75	VGM-K87G57	4
3,2	1390	428	1,95	VGM-KA87G57	4
3,7	1230	377	2,2	VGM-KF87G57	4
4,2	1070	329	2,5	VGM-KAF87G57	4
4,7	960	296	2,8		
5,6	800	247	3,4		
5,8	775	238	3,5		
6,9	660	202	4,1		
2,9	1590	487	1,00		
3,2	1400	429	1,10		
3,8	1200	369	1,30		
4,2	1070	329	1,45	VGM-K77G37	4
4,8	950	292	1,65	VGM-KA77G37	4
5,6	810	250	1,90	VGM-KF77G37	4
6,3	720	221	2,2	VGM-KAF77G37	4
7,1	640	197	2,4		
7,9	575	177	2,7		
8,9	510	156	3,0		

Частота вращения выходного вала (об/мин)	Крутящий момент на выходе (Нм)	Передаточное число (i)	Сервис-фактор (f <sub>s</sub> )	Тип	Количество полюсов электродвигателя
<b>0,55 кВт</b>					
5,0	910	278	0,90		
5,7	800	246	1,00		
6,3	715	219	1,15	VGM-K67G37	4
7,4	615	189	1,35	VGM-KA67G37	4
8,4	540	166	1,50	VGM-KF67G37	4
9,7	465	143	1,75	VGM-KAF67G37	4
11	395	122	2,1		
7,1	635	195	0,95		
8,2	550	169	1,10	VGM-K57G37	4
9,5	480	147	1,25	VGM-KA57G37	4
11	425	131	1,40	VGM-KF57G37	4
12	365	112	1,65	VGM-KAF57G37	4
14	315	96	1,90		
3,9	1350	171,71	2,0	VGM-K87	8
4,1	1270	162,00	2,1	VGM-KA87	8
4,6	1140	145,23	2,4	VGM-KF87	8
				VGM-KAF87	8
5,2	1020	171,71	2,6	VGM-K87	6
5,5	960	162,00	2,8	VGM-KA87	6
6,1	860	145,23	3,1	VGM-KF87	6
				VGM-KAF87	6
4,5	1160	147,83	1,35		
4,8	1090	139,13	1,40	VGM-K77	8
5,4	970	124,09	1,60	VGM-KA77	8
6,3	830	106,05	1,85	VGM-KF77	8
7,0	755	96,25	2,1	VGM-KAF77	8
6,0	880	147,83	1,75	VGM-K77	6
6,4	830	139,13	1,90	VGM-KA77	6
7,1	735	124,09	2,1	VGM-KF77	6
8,3	630	106,05	2,5	VGM-KAF77	6
9,4	560	147,83	2,8		
10	525	139,13	2,9	VGM-K77	4
11	470	124,09	3,3	VGM-KA77	4
13	400	106,05	3,9	VGM-KF77	4
14	365	96,25	4,3	VGM-KAF77	4
6,9	760	128,12	1,10		
7,9	665	112,03	1,25	VGM-K67	6
8,4	625	105,19	1,30	VGM-KA67	6
9,5	555	93,38	1,50	VGM-KF67	6
11	470	79,20	1,75	VGM-KAF67	6
12	425	112,03	1,95		
13	395	105,19	2,1	VGM-K67	4
15	355	93,38	2,3	VGM-KA67	4
18	300	79,20	2,7	VGM-KF67	4
19	270	71,50	3,0	VGM-KAF67	4
8,0	655	110,33	0,90		
8,5	615	103,59	1,00		
9,6	545	91,96	1,10	VGM-K57	6
11	465	78,00	1,30	VGM-KA57	6
13	420	70,42	1,45	VGM-KF57	6
14	370	61,95	1,65	VGM-KAF57	6
15	345	58,50	1,75		
13	415	110,33	1,45		
13	390	103,59	1,55		
15	345	91,96	1,75	VGM-K57	4
18	295	78,00	2,0	VGM-KA57	4
20	265	70,42	2,3	VGM-KF57	4
22	235	61,95	2,6	VGM-KAF57	4
24	220	58,50	2,7		

Частота вращения выходного вала (об/мин)	Крутящий момент на выходе (Нм)	Передаточное число (i)	Сервис-фактор (f <sub>s</sub> )	Тип	Количество полюсов электродвигателя
<b>0,55 кВт</b>					
17	310	82,42	1,30		
18	290	77,21	1,35		
20	260	68,22	1,55	VGM-K47	4
22	240	63,36	1,65	VGM-KA47	4
24	215	57,42	1,85	VGM-KF47	4
27	195	51,56	2,1	VGM-KAF47	4
31	168	44,41	2,4		
24	225	58,91	0,90		
28	189	50,05	1,05		
31	169	44,69	1,20		
36	144	38,17	1,40		
39	135	35,75	1,50		
46	114	30,12	1,75		
55	95	25,12	2,1		
59	89	23,48	2,2		
69	77	20,29	2,4		
81	65	17,24	2,8	VGM-K37	4
90	58	15,39	3,0	VGM-KA37	4
106	50	13,15	3,3	VGM-KF37	4
122	43	11,38	3,7	VGM-KAF37	4
141	37	9,83	4,3		
166	32	8,36	5,1		
186	28	7,46	5,5		
218	24	6,37	6,2		
233	23	5,97	6,4		
276	19	5,03	7,4		
373	14	3,73	8,9		
<b>0,75 кВт</b>					
0,11	58900	13181	0,85		
0,13	46500	10417	1,05		
0,15	42000	9409	1,20	VGM-K187G97	4
0,19	32700	7327	1,55	VGM-KA187G97	4
0,21	30100	6734	1,65		
0,23	26700	5980	1,85		
0,16	38000	8505	0,85		
0,21	29300	6568	1,10		
0,26	23500	5254	1,35	VGM-K167G97	4
0,29	21600	4843	1,50	VGM-KA167G97	4
0,34	18200	4069	1,75		
0,41	15000	3369	2,1		
0,35	17700	3971	1,00		
0,39	15800	3533	1,15		
0,46	13600	3041	1,35	VGM-K157G97	4
0,53	11700	2608	1,55	VGM-KA157G97	4
0,60	10400	2335	1,75	VGM-KF157G97	4
0,69	9040	2024	2,0	VGM-KAF157G97	4
0,77	8060	1805	2,2		
0,84	7360	1648	2,4	VGM-K157G97	4
1,0	6010	1346	3,0	VGM-KA157G97	4
				VGM-KF157G97	4
				VGM-KAF157G97	4
0,42	14800	3304	0,90	VGM-K127G77	4
0,46	13400	3002	0,95	VGM-KA127G77	4
0,53	11700	2613	1,10	VGM-KF127G77	4
0,61	10200	2294	1,25	VGM-KAF127G77	4
0,74	8400	1880	1,55		
0,80	7730	1731	1,70		
0,92	6770	1515	1,90	VGM-K127G77	4
1,0	6100	1365	2,1	VGM-KA127G77	4
1,2	5350	1198	2,4	VGM-KF127G77	4
1,3	4650	1041	2,8	VGM-KAF127G77	4
1,6	3970	889	3,3		

Частота вращения выходного вала (об/мин)	Крутящий момент на выходе (Нм)	Передаточное число (i)	Сервис-фактор (f <sub>s</sub> )	Тип	Количество полюсов электродвигателя
<b>0,75 кВт</b>					
0,82	7560	1693	1,05		
0,91	6810	1525	1,15		
1,0	5980	1338	1,35		
1,2	5280	1181	1,50	VGM-K107G77	4
1,3	4680	1047	1,70	VGM-KA107G77	4
1,5	4020	899	2,0	VGM-KF107G77	4
1,8	3540	792	2,3	VGM-KAF107G77	4
2,0	3090	691	2,6		
2,2	2800	627	2,9		
1,3	4910	1099	0,90		
1,5	4280	958	1,00		
1,6	3850	861	1,10		
1,9	3340	748	1,30		
2,1	2930	656	1,45		
2,4	2580	577	1,65	VGM-K97G57	4
2,8	2260	505	1,90	VGM-KA97G57	4
3,2	1950	437	2,2	VGM-KF97G57	4
3,6	1730	388	2,5	VGM-KAF97G57	4
4,1	1530	343	2,8		
4,5	1370	306	3,1		
5,3	1160	260	3,7		
6,0	1030	231	4,2		
7,0	890	200	4,8		
1,9	3230	722	0,85		
2,2	2830	633	0,95		
2,5	2510	562	1,10		
2,9	2120	474	1,30		
3,2	1910	428	1,40	VGM-K87G57	4
3,7	1680	377	1,60	VGM-KA87G57	4
4,2	1470	329	1,85	VGM-KF87G57	4
4,7	1320	296	2,0	VGM-KAF87G57	4
5,6	1100	247	2,4		
5,8	1060	2			

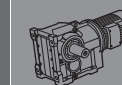
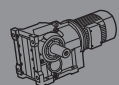

VGM-K

Частота вращения выходного вала (об/мин)	Крутящий момент на выходе (Нм)	Передаточное число (i)	Сервис-фактор (f <sub>s</sub> )	Тип	Количество полюсов электродвигателя
<b>0,75 кВт</b>					
9,4	760	147,83	2,0		
10	715	139,13	2,2	VGM-K77	4
11	640	124,09	2,4	VGM-KA77	4
13	545	106,05	2,8	VGM-KF77	4
14	495	96,25	3,1	VGM-KAF77	4
12	575	112,03	1,40		
13	540	105,19	1,50		
15	480	93,38	1,70	VGM-K67	4
18	410	79,20	2,0	VGM-KA67	4
19	370	71,50	2,2	VGM-KF67	4
22	325	62,91	2,5	VGM-KAF67	4
23	305	59,40	2,7		
11	650	126,18	0,90		
13	570	110,33	1,05		
13	535	103,59	1,10		
15	475	91,96	1,25	VGM-K57	4
18	400	78,00	1,50	VGM-KA57	4
20	365	70,42	1,65	VGM-KF57	4
22	320	61,95	1,90	VGM-KAF57	4
24	300	58,50	2,0		
28	255	49,81	2,3		
31	235	45,27	2,6		
18	400	77,21	1,00		
20	350	68,22	1,15		
22	325	63,36	1,25		
24	295	57,42	1,35	VGM-K47	4
27	265	51,56	1,50	VGM-KA47	4
31	230	44,41	1,75	VGM-KF47	4
33	215	41,76	1,85	VGM-KAF47	4
39	185	35,93	2,2		
43	165	32,11	2,4		
49	146	28,39	2,7		
31	230	44,69	0,85		
36	197	38,17	1,00		
39	184	35,75	1,10		
46	155	30,12	1,30		
55	129	25,12	1,55		
59	121	23,48	1,60		
69	105	20,29	1,75		
81	89	17,24	2,0	VGM-K37	4
90	79	15,39	2,2	VGM-KA37	4
106	68	13,15	2,4	VGM-KF37	4
122	59	11,38	2,7	VGM-KAF37	4
141	51	9,83	3,2		
166	43	8,36	3,7		
186	38	7,46	4,0		
218	33	6,37	4,6		
233	31	5,97	4,7		
276	26	5,03	5,4		
373	19	3,73	6,5		
<b>1,1 кВт</b>					
0,15	61300	9409	0,80		
0,17	52200	8011	0,95		
0,19	47800	7327	1,05		
0,21	43900	6734	1,15	VGM-K187G97	4
0,23	39000	5980	1,30	VGM-KA187G97	4
0,26	34800	5346	1,45		
0,29	31300	4807	1,60		
0,32	28400	4361	1,75		

Частота вращения выходного вала (об/мин)	Крутящий момент на выходе (Нм)	Передаточное число (i)	Сервис-фактор (f <sub>s</sub> )	Тип	Количество полюсов электродвигателя
<b>1,1 кВт</b>					
0,27	34300	5254	0,95		
0,29	31600	4843	1,00		
0,34	26500	4069	1,20	VGM-K167G97	4
0,42	22000	3369	1,45	VGM-KA167G97	4
0,51	17900	2749	1,80		
0,62	14700	2258	2,2		
0,64	14200	2181	2,3		
0,81	11200	1723	2,8	VGM-K167G97	4
1,0	9130	1401	3,5	VGM-KA167G97	4
1,1	8320	1277	3,8		
0,40	23000	3533	0,80		
0,46	19800	3041	0,90	VGM-K157G97	4
0,54	17000	2608	1,05	VGM-KA157G97	4
0,60	15200	2335	1,20	VGM-KF157G97	4
0,69	13200	2024	1,35	VGM-KAF157G97	4
0,78	11800	1805	1,55		
0,85	10700	1648	1,70		
1,0	8770	1346	2,1	VGM-K157G97	4
1,1	7990	1225	2,3	VGM-KA157G97	4
1,3	7150	1097	2,5	VGM-KF157G97	4
1,5	6110	938	2,9	VGM-KAF157G97	4
1,6	5550	851	3,2		
0,74	12300	1880	1,05		
0,81	11300	1731	1,15		
0,92	9880	1515	1,30		
1,0	8900	1365	1,45		
1,2	7810	1198	1,65	VGM-K127G77	4
1,3	6790	1041	1,90	VGM-KA127G77	4
1,6	5800	889	2,2	VGM-KF127G77	4
1,8	5080	780	2,6	VGM-KAF127G77	4
2,0	4550	698	2,9		
2,3	3980	610	3,3		
2,5	3590	550	3,6		
2,9	3160	484	4,1		
1,2	7700	1181	1,05		
1,3	6830	1047	1,15		
1,6	5860	899	1,35		
1,8	5160	792	1,55		
2,0	4500	691	1,80	VGM-K107G77	4
2,2	4090	627	1,95	VGM-KA107G77	4
2,7	3380	518	2,4	VGM-KF107G77	4
3,1	2970	456	2,7	VGM-KAF107G77	4
3,5	2640	405	3,0		
3,8	2390	367	3,3		
4,4	2060	316	3,9		
1,9	4880	748	0,90		
2,1	4280	656	1,00		
2,4	3760	577	1,15	VGM-K97G57	4
2,8	3290	505	1,30	VGM-KA97G57	4
3,2	2850	437	1,50	VGM-KF97G57	4
3,6	2530	388	1,70	VGM-KAF97G57	4
4,1	2240	343	1,90		
3,0	3090	474	0,85		
3,3	2790	428	0,95		
3,7	2460	377	1,10	VGM-K87G57	4
4,3	2140	329	1,25	VGM-KA87G57	4
4,7	1930	296	1,40	VGM-KF87G57	4
5,7	1610	247	1,70	VGM-KAF87G57	4
5,9	1550	238	1,75		
6,9	1320	202	2,1		

VGM-K

Частота вращения выходного вала (об/мин)	Крутящий момент на выходе (Нм)	Передаточное число (i)	Сервис-фактор (f <sub>s</sub> )	Тип	Количество полюсов электродвигателя
<b>1,1 кВт</b>					
3,7	2860	185,35	1,50	VGM-K97	8
4,2	2490	161,31	1,75	VGM-KA97	8
4,6	2280	147,69	1,90	VGM-KF97	8
5,2	2020	130,48	2,1	VGM-KAF97	8
4,9	2140	185,35	2,0	VGM-K97	6
5,6	1860	161,31	2,3	VGM-KA97	6
6,2	1700	147,69	2,5	VGM-KF97	6
7,0	1510	130,48	2,9	VGM-KAF97	6
7,6	1390	185,35	3,1	VGM-K97	4
8,7	1210	161,31	3,6	VGM-KA97	4
9,5	1110	147,69	3,9	VGM-KF97	4
11	980	130,48	4,4	VGM-KAF97	4
5,3	1980	171,71	1,35		
5,6	1870	162,00	1,45	VGM-K87	6
6,3	1680	145,23	1,60	VGM-KA87	6
7,3	1440	125,10	1,85	VGM-KF87	6
8,0	1320	114,17	2,0	VGM-KAF87	6
8,2	1290	171,71	2,1		
8,6	1220	162,00	2,2	VGM-K87	4
9,6	1090	145,23	2,5	VGM-KA87	4
11	940	125,10	2,9	VGM-KF87	4
12	860	114,17	3,2	VGM-KAF87	4
6,5	1610	139,13	0,95	VGM-K77	6
7,3	1430	124,09	1,10	VGM-KA77	6
8,6	1220	106,05	1,25	VGM-KF77	6
9,5	1110	96,25	1,40	VGM-KAF77	6
9,5	1110	147,83	1,40		
10	1040	139,13	1,50		
11	930	124,09	1,65	VGM-K77	4
13	795	106,05	1,95	VGM-KA77	4
15	720	96,25	2,1	VGM-KF77	4
16	640	85,31	2,4	VGM-KAF77	4
17	605	80,85	2,6		
20	530	70,76	2,9		
12	840	112,03	1,00		
13	790	105,19	1,05		
15	700	93,38	1,15		
18	595	79,20	1,40		
20	535	71,50	1,55	VGM-K67	4
22	470	62,91	1,75	VGM-KA67	4
24	445	59,40	1,85	VGM-KF67	4
28	380	50,58	2,2	VGM-KAF67	4
30	345	45,96	2,4		
35	300	39,82	2,7		
38	275	36,93	3,0		
15	690	91,96	0,85		
18	585	78,00	1,05		
20	530	70,42	1,15		
23	465	61,95	1,30		
24	440	58,50	1,35		
28	375	49,81	1,60		
31	340	45,27	1,75		
36	295	39,21	2,0		
38	275	36,37	2,2		
45	230	30,85	2,6		
50	210	27,85	2,9	VGM-K57	4
57	184	24,50	3,3	VGM-KA57	4
61	174	23,14	3,5	VGM-KF57	4
71	148	19,70	3,9	VGM-KAF57	4
78	134	17,90	4,1		
90	116	15,51	4,6		
104	101	13,50	5,0		
110	95	12,72	4,3		
117	90	12,01	4,6		
137	77	10,22	5,3		
151	70	9,29	5,6		
174	60	8,05	6,0		
200	53	7,00	6,6		
280	38	5,00	8,0		

Частота вращения выходного вала (об/мин)	Крутящий момент на выходе (Нм)	Передаточное число (i)	Сервис-фактор (f <sub>s</sub> )	Тип	Количество полюсов электродвигателя
<b>1,1 кВт</b>					
24	430	57,42	0,95		
27	385	51,56	1,05		
32	335	44,41	1,20		
34	315	41,76	1,30		
39	270	35,93	1,50	VGM-K47	4
44	240	32,11	1,65	VGM-KA47	4
49	215	28,39	1,90	VGM-KF47	4
53	200	26,60	2,0	VGM-KAF47	4
60	176	23,50	2,3		
64	164	21,83	2,4		
71	148	19,78	2,7		
46	225	30,12	0,90		
56	188	25,12	1,05		
60	176	23,48	1,10		
69	152	20,29	1,20		
81	129	17,24	1,40		
91	115	15,39	1,50		
106	99	13,15	1,65	VGM-K37	4
123	85	11,38	1,85	VGM-KA37	4
142	74	9,83	2,2	VGM-KF37	4
167	63	8,36	2,6	VGM-KAF37	4
188	56	7,46	2,8		
220	48	6,37	3,1		
235	45	5,97	3,2		
278	38	5,03	3,7		
375	28	3,73	4,5		
<b>1,5 кВт</b>					
0,21	60100	6734	0,85		
0,23	53300	5980	0,95		
0,26	47700	5346	1,05	VGM-K187G97	4
0,29	42900	4807	1,15	VGM-KA187G97	4
0,32	38900	4361	1,30		
0,38	32500	3644	1,55		
0,46					



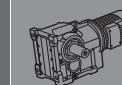
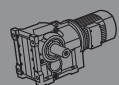

VGM-K

Частота вращения выходного вала (об/мин)	Крутящий момент на выходе (Нм)	Передаточное число (i)	Сервис-фактор (f <sub>s</sub> )	Тип	Количество полюсов электродвигателя
<b>1,5 кВт</b>					
0,81	15400	1731	0,85		
0,92	13500	1515	0,95		
1,0	12200	1365	1,05		
1,2	10700	1198	1,20		
1,3	9290	1041	1,40	VGM-K127G77	4
1,6	7930	889	1,65	VGM-KA127G77	4
1,8	6960	780	1,85	VGM-KF127G77	4
2,0	6230	698	2,1	VGM-KAF127G77	4
2,3	5440	610	2,4		
2,5	4910	550	2,6		
2,9	4320	484	3,0		
3,3	3740	419	3,5		
1,3	9340	1047	0,85		
1,6	8020	899	1,00		
1,8	7060	792	1,15		
2,0	6160	691	1,30	VGM-K107G77	4
2,2	5590	627	1,45	VGM-KA107G77	4
2,7	4620	518	1,75	VGM-KF107G77	4
3,1	4070	456	1,95	VGM-KAF107G77	4
3,5	3610	405	2,2		
3,8	3270	367	2,4		
4,4	2820	316	2,8		
2,4	5150	577	0,85		
2,8	4500	505	0,95		
3,2	3900	437	1,10		
3,6	3460	388	1,25	VGM-K97G57	4
4,1	3060	343	1,40	VGM-KA97G57	4
4,6	2730	306	1,60	VGM-KF97G57	4
5,4	2320	260	1,85	VGM-KAF97G57	4
6,1	2060	231	2,1		
7,0	1780	200	2,4		
4,3	2930	329	0,90		
4,7	2640	296	1,00	VGM-K87G57	4
5,7	2200	247	1,25	VGM-KA87G57	4
5,9	2120	238	1,25	VGM-KF87G57	4
6,9	1800	202	1,50	VGM-KAF87G57	4
7,6	1650	185	1,65		
4,6	3090	149,06	2,6	VGM-K107	8
5,5	2620	126,20	3,1	VGM-KA107	8
5,9	2420	116,79	3,3	VGM-KF107	8
6,6	2170	104,67	3,7	VGM-KAF107	8
3,7	3850	185,35	1,10	VGM-K97	8
4,3	3350	161,31	1,30	VGM-KA97	8
4,7	3070	147,69	1,40	VGM-KF97	8
5,3	2710	130,48	1,60	VGM-KAF97	8
5,0	2890	185,35	1,50	VGM-K97	6
5,7	2510	161,31	1,70	VGM-KA97	6
6,2	2300	147,69	1,85	VGM-KF97	6
7,1	2030	130,48	2,1	VGM-KAF97	6
7,6	1900	185,35	2,3	VGM-K97	4
8,7	1650	161,31	2,6	VGM-KA97	4
9,5	1510	147,69	2,8	VGM-KF97	4
11	1330	130,48	3,2	VGM-KAF97	4
6,3	2260	145,23	1,20	VGM-K87	6
7,4	1950	125,10	1,40	VGM-KA87	6
8,1	1780	114,17	1,50	VGM-KF87	6
9,1	1580	101,25	1,70	VGM-KAF87	6
8,2	1760	171,71	1,55		
8,6	1660	162,00	1,65		
9,6	1490	145,23	1,80	VGM-K87	4
11	1280	125,10	2,1	VGM-KA87	4
12	1170	114,17	2,3	VGM-KF87	4
14	1040	101,25	2,6	VGM-KAF87	4
16	870	85,11	3,1		

Частота вращения выходного вала (об/мин)	Крутящий момент на выходе (Нм)	Передаточное число (i)	Сервис-фактор (f <sub>s</sub> )	Тип	Количество полюсов электродвигателя
<b>1,5 кВт</b>					
8,7	1650	106,05	0,95	VGM-K77	6
9,6	1500	96,25	1,05	VGM-KA77	6
11	1330	85,31	1,15	VGM-KF77	6
11	1260	80,85	1,25	VGM-KAF77	6
9,5	1510	147,83	1,00		
10	1420	139,13	1,10		
11	1270	124,09	1,20		
13	1090	106,05	1,45		
15	980	96,25	1,55		
16	870	85,31	1,80	VGM-K77	4
17	830	80,85	1,85	VGM-KA77	4
20	725	70,76	2,1	VGM-KF77	4
22	650	63,75	2,4	VGM-KAF77	4
25	570	55,92	2,7		
28	505	49,35	3,1		
32	450	43,75	3,5		
33	430	41,95	3,5		
37	390	38,07	4,0		
15	960	93,38	0,85		
18	810	79,20	1,00		
20	730	71,50	1,10		
22	645	62,91	1,25		
24	610	59,40	1,35		
28	515	50,58	1,60	VGM-K67	4
30	470	45,96	1,75	VGM-KA67	4
35	405	39,82	1,95	VGM-KF67	4
38	380	36,93	2,2	VGM-KAF67	4
45	320	31,33	2,6		
50	290	28,28	2,8		
56	255	24,88	3,1		
60	240	23,49	3,2		
23	635	61,95	0,95		
24	600	58,50	1,00		
28	510	49,81	1,20		
31	465	45,27	1,30		
36	400	39,21	1,50	VGM-K57	4
38	370	36,37	1,60	VGM-KA57	4
45	315	30,85	1,90	VGM-KF57	4
50	285	27,85	2,1	VGM-KAF57	4
57	250	24,50	2,4		
61	235	23,14	2,5		
71	200	19,70	2,9		
34	425	41,76	0,95		
39	370	35,93	1,10		
44	330	32,11	1,20		
49	290	28,39	1,40		
53	270	26,60	1,45		
60	240	23,50	1,65		
64	225	21,83	1,80	VGM-K47	4
71	200	19,78	2,0	VGM-KA47	4
79	182	17,76	2,2	VGM-KF47	4
92	157	15,30	2,4		
97	147	14,39	2,6		
113	127	12,38	2,8		
122	117	11,48	2,4		
127	113	11,06	3,1		
60	240	23,48	0,80		
69	210	20,29	0,90		
81	176	17,24	1,00		
91	157	15,39	1,10		
106	135	13,15	1,25		
123	116	11,38	1,35	VGM-K37	4
142	101	9,83	1,60	VGM-KA37	4
167	86	8,36	1,85	VGM-KF37	4
188	76	7,46	2,0	VGM-KAF37	4
220	65	6,37	2,3		
235	61	5,97	2,4		
278	51	5,03	2,7		
375	38	3,73	3,3		

VGM-K

Частота вращения выходного вала (об/мин)	Крутящий момент на выходе (Нм)	Передаточное число (i)	Сервис-фактор (f <sub>s</sub> )	Тип	Количество полюсов электродвигателя
<b>2,2 кВт</b>					
0,33	56300	4361	0,90	VGM-K187G97	4
0,50	36300	2812	1,40	VGM-KJA187G97	4
0,39	47100	3644	1,05		
0,47	39000	3018	1,30		
0,56	32600	2521	1,55		
0,63	29100	2253	1,70	VGM-K187G97	4
0,69	26700	2068	1,85	VGM-KA187G97	4
0,77	23700	1837	2,1		
0,87	21000	1623	2,4		
0,52	35500	2749	0,90	VGM-K167G97	4
0,63	29200	2258	1,10	VGM-KA167G97	4
0,65	28200	2181	1,15		
0,82	22300	1723	1,45		
1,0	18100	1401	1,75	VGM-K167G97	4
1,1	16500	1277	1,95	VGM-KA167G97	4
1,3	14100	1092	2,3		
0,86	21300	1648	0,85		
1,1	17400	1346	1,05		
1,2	15800	1225	1,15	VGM-K157G97	4
1,3	14200	1097	1,25	VGM-KA157G97	4
1,5	12100	938	1,50	VGM-KF157G97	4
1,7	11000	851	1,65	VGM-KAF157G97	4
2,1	8570	663	2,1		
2,6	6950	538	1,85		
3,1	6010	465	2,2	VGM-K127G87	4
3,5	5310	411	2,4	VGM-KA127G87	4
3,8	4870	377	2,7	VGM-KF127G87	4
4,3	4300	333	3,0	VGM-KAF127G87	4
1,4	13400	1041	0,95		
1,6	11500	889	1,15		
1,8	10100	780	1,30	VGM-K127G77	4
2,0	9020	698	1,45	VGM-KA127G77	4
2,3	7880	610	1,65	VGM-KF127G77	4
2,6	7110	550	1,85	VGM-KAF127G77	4
2,9	6250	484	2,1		
3,4	5410	419	2,4		
2,3	8100	627	1,00		
2,7	6690	518	1,20		
3,1	5890	456	1,35	VGM-K107G77	4
3,5	5230	405	1,55	VGM-KA107G77	4
3,9	4740	367	1,70	VGM-KF107G77	4
4,5	4080	316	1,95	VGM-KAF107G77	4
5,1	3600	279	2,2		
5,6	3260	252	2,5		
3,7	5010	388	0,85		
4,1	4430	343	0,95	VGM-K97G57	4
4,6	3950	306	1,10	VGM-KA97G57	4
5,5	3360	260	1,30	VGM-KF97G57	4
6,1	2980	231	1,45	VGM-KAF97G57	4
7,1	2580	200	1,65		
4,8	4410	149,06	1,80	VGM-K107	8
5,6	3730	126,20	2,1	VGM-KA107	8
6,1	3460	116,79	2,3	VGM-KF107	8
6,8	3100	104,67	2,6	VGM-KAF107	8
5,1	4140	185,35	1,05		
5,8	3610	161,31	1,20	VGM-K97	6
6,4	3300	147,69	1,30	VGM-KA97	6
7,2	2920	130,48	1,45	VGM-KF97	6
8,5	2470	110,69	1,75	VGM-KAF97	6

Частота вращения выходного вала (об/мин)	Крутящий момент на выходе (Нм)	Передаточное число (i)	Сервис-фактор (f <sub>s</sub> )	Тип	Количество полюсов электродвигателя
<b>2,2 кВт</b>					
7,7	2740	185,35	1,55		
8,8	2390	161,31	1,80		
9,6	2180	147,69	1,95	VGM-K97	4
11	1930	130,48	2,2	VGM-KA97	4
13	1640	110,69	2,6	VGM-KF97	4
14	1510	101,92	2,9	VGM-KAF97	4
16	1350	91,09	3,2		
9,8	2150	145,23	1,25		
11	1850	125,10	1,45		
12	1690	114,17	1,60	VGM-K87	4
14	1500	101,25	1,80	VGM-KA87	4
17	1260	85,11	2,1	VGM-KF87	4
18	1160	78,21	2,3	VGM-KAF87	4
20	1030	69,46	2,6		
23	920	62,10	2,9		
11	1840	124,09	0,85		
13	1570	106,05	1,00		
15	1420	96,25	1,10		
17	1260	85,31	1,25		
18	1200	80,85	1,30		
20	1050	70,76	1,50		
22	940	63,75	1,65	VGM-K77	4
25	830	55,92	1,85	VGM-KA77	4
29	730	49,35	2,1		



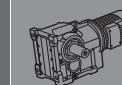
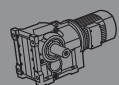

VGM-K

Частота вращения выходного вала (об/мин)	Крутящий момент на выходе (Нм)	Передаточное число (i)	Сервис-фактор (f <sub>s</sub> )	Тип	Количество полюсов электродвигателя		
<b>2,2 кВт</b>							
44	475	32,11	0,85	VGM-K47	4		
60	350	23,50	1,15				
65	325	21,83	1,25				
72	295	19,78	1,35				
80	265	17,76	1,50				
93	225	15,30	1,70				
99	215	14,39	1,80				
115	183	12,38	1,95				
124	170	11,48	1,65				
128	164	11,06	2,1				
138	152	10,30	1,85				
160	131	8,87	2,1				
108	195	13,15	0,85			VGM-K37	4
144	145	9,83	1,10				
170	124	8,36	1,30				
190	110	7,46	1,40				
223	94	6,37	1,60				
238	88	5,97	1,65				
282	74	5,03	1,90				
381	55	3,73	2,3				
<b>3 кВт</b>							
0,50	49600	2812	1,00	VGM-K187G97	4		
				VGM-KA187G97	4		
0,47	53300	3018	0,95	VGM-K187G97	4		
0,56	44500	2521	1,10				
0,63	39800	2253	1,25				
0,69	36500	2068	1,35				
0,77	32400	1837	1,55				
0,87	28700	1623	1,75				
1,4	18500	1046	2,7				
0,82	30400	1723	1,05			VGM-K167G97	4
1,0	24700	1401	1,30				
1,1	22500	1277	1,40				
1,3	19300	1092	1,65				
1,9	13200	746	2,4				
1,2	21600	1225	0,85	VGM-K157G97	4		
1,3	19400	1097	0,95				
1,5	16600	938	1,10				
1,7	15000	851	1,20				
2,1	11700	663	1,55				
2,5	10000	567	1,80				
2,8	8900	504	2,0				
2,6	9500	538	1,35			VGM-K127G87	4
3,1	8210	465	1,60				
3,5	7260	411	1,80				
3,8	6660	377	1,95				
4,3	5880	333	2,2				
4,8	5190	294	2,5				
5,5	4590	260	2,8				
1,8	13800	780	0,95	VGM-K127G77	4		
2,0	12300	698	1,05				
2,3	10800	610	1,20				
2,6	9710	550	1,35				
2,9	8540	484	1,50				
3,4	7400	419	1,75				
3,1	8050	456	1,00				
3,5	7150	405	1,10				
3,9	6480	367	1,25				
4,5	5580	316	1,45				
5,1	4930	279	1,60				
5,6	4450	252	1,80				
6,4	3900	221	2,1				
7,3	3440	195	2,3				
8,2	3050	173	2,4				
8,9	2820	160	2,5				
9,8	2560	145	2,8				

Частота вращения выходного вала (об/мин)	Крутящий момент на выходе (Нм)	Передаточное число (i)	Сервис-фактор (f <sub>s</sub> )	Тип	Количество полюсов электродвигателя				
<b>3 кВт</b>									
5,5	4590	260	0,95	VGM-K97G57	4				
6,1	4080	231	1,05	VGM-KA97G57	4				
7,1	3530	200	1,20	VGM-KF97G57	4				
				VGM-KAF97G57	4				
4,8	6010	149,06	1,35	VGM-K107	8				
5,6	5090	126,20	1,55						
6,1	4710	116,79	1,70						
6,8	4220	104,67	1,90						
7,5	3810	94,50	2,1						
6,4	4450	149,06	1,80			VGM-K107	6		
7,6	3770	126,20	2,1						
8,2	3490	116,79	2,3						
9,2	3120	104,67	2,6						
10	2820	94,50	2,8						
9,5	3010	149,06	2,7	VGM-K107	4				
11	2550	126,20	3,1						
7,4	3890	130,48	1,10					VGM-K97	6
8,7	3300	110,69	1,30						
9,4	3040	101,92	1,40						
11	2720	91,09	1,60						
7,7	3740	185,35	1,15			VGM-K97	4		
8,8	3250	161,31	1,30						
9,6	2980	147,69	1,45						
11	2630	130,48	1,65						
13	2230	110,69	1,95						
14	2060	101,92	2,1						
16	1840	91,09	2,3						
17	1650	82,01	2,6						
19	1500	74,26	2,9						
22	1330	65,85	3,2						
24	1200	59,54	3,6						
9,8	2930	145,23	0,90	VGM-K87	4				
11	2520	125,10	1,05						
12	2300	114,17	1,15						
14	2040	101,25	1,30						
17	1720	85,11	1,55						
18	1580	78,21	1,70						
20	1400	69,46	1,95						
23	1250	62,10	2,2						
25	1130	55,83	2,4						
29	980	48,46	2,8						
33	880	43,39	3,0						
39	725	36,00	3,4						
15	1940	96,25	0,80			VGM-K77	4		
17	1720	85,31	0,90						
18	1630	80,85	0,95						
20	1430	70,76	1,10						
22	1290	63,75	1,20						
25	1130	55,92	1,35						
29	1000	49,35	1,55						
32	880	43,75	1,75						
34	850	41,95	1,75						
37	770	38,07	2,0						
42	680	33,74	2,3						
44	645	31,98	2,4						
51	565	27,99	2,7						

VGM-K

Частота вращения выходного вала (об/мин)	Крутящий момент на выходе (Нм)	Передаточное число (i)	Сервис-фактор (f <sub>s</sub> )	Тип	Количество полюсов электродвигателя		
<b>3 кВт</b>							
31	930	45,96	0,90	VGM-K67	4		
36	800	39,82	1,00				
38	745	36,93	1,10				
45	630	31,33	1,30				
50	570	28,28	1,45				
57	500	24,88	1,60				
60	475	23,49	1,65				
71	405	20,00	1,90				
78	365	18,18	2,0				
90	320	15,75	2,2				
104	275	13,71	2,4				
114	250	12,48	2,1				
134	215	10,63	2,3				
147	195	9,66	2,5				
46	620	30,85	0,95	VGM-K57	4		
51	560	27,85	1,05				
58	495	24,50	1,20				
61	465	23,14	1,30				
72	395	19,70	1,45				
79	360	17,90	1,55				
92	315	15,51	1,70				
105	270	13,50	1,85				
112	255	12,72	1,60				
118	240	12,01	1,70				
139	205	10,22	1,95				
153	187	9,29	2,1				
176	162	8,05	2,2				
203	141	7,00	2,4				
284	101	5,00	3,0				
72	400	19,78	1,00	VGM-K47	4		
80	360	17,76	1,10				
93	310	15,30	1,25				
99	290	14,39	1,30				
115	250	12,38	1,45				
124	230	11,48	1,20				
128	225	11,06	1,55				
138	210	10,30	1,35				
160	179	8,87	1,55				
170	168	8,35	1,60				
198	145	7,18	1,75				
221	130	6,42	1,85				
259	111	5,48	2,1				
314	91	4,52	2,2				
144	198	9,83	0,80	VGM-K37	4		
170	169	8,36	0,95				
190	150	7,46	1,05				
223	129	6,37	1,15				
238	120	5,97	1,20				
282	101	5,03	1,40				
381	75	3,73	1,65				
<b>4 кВт</b>							
1,7	19400	834	2,6			VGM-K187G107	4
2,8	12100	519	4,1			VGM-KA187G107	4
0,57	58600	2521	0,85			VGM-K187G97	4
0,64	52400	2253	0,95				
0,70	48100	2068	1,05				
0,78	42700	1837	1,15				
0,89	37700	1623	1,35				
1,4	24300	1046	2,1				
1,5	22000	945	2,3				
1,0	32600	1401	1,00	VGM-K167G97	4		
1,1	29700	1277	1,10				
1,3	25400	1092	1,25				
1,9	17300	746	1,85				
2,3	14700	632	2,2				

Частота вращения выходного вала (об/мин)	Крутящий момент на выходе (Нм)	Передаточное число (i)	Сервис-фактор (f <sub>s</sub> )	Тип	Количество полюсов электродвигателя				
<b>4 кВт</b>									
1,7	19800	851	0,90	VGM-K157G97	4				
2,2	15400	663	1,15						
2,5	13200	567	1,35						
2,9	11700	504	1,55						
3,3	10100	434	1,80						
2,7	12500	538	1,05			VGM-K127G87	4		
3,1	10800	465	1,20						
3,5	9550	411	1,35						
3,8	8760	377	1,50						
4,3	7740	333	1,70						
4,9	6830	294	1,90						
5,5	6040	260	2,2						
2,4	14200	610	0,90					VGM-K127G77	4
2,6	12800	550	1,00						
3,0	11200	484	1,15						
3,4	9740	419	1,35						
3,9	8530	367	0,95	VGM-K107G77	4				
4,6	7340	316	1,10						
5,2	6480	279	1,25						
5,7	5860	252	1,35						
6,5	5140	221	1,55						
7,4	4530	195	1,75						
8,3	4020	173	1,80						
9,0	3720	160	1,95						
9,9	3370	145	2,1						
7,2	4650	200	0,95			VGM-K97G57	4		
								VGM-KA97G57	4
								VGM-KF97G57	4
								VGM-KAF97G57	4
5,1	7530	141,89	1,75					VGM-K127	8
5,6	6770	127,66	1,90						
6,3	6090	114,84	2,1						
6,3	6060	152,25	2,1	VGM-K127	6				
6,8	5650	141,89	2,3						
7,5	5080	127,66	2,6						
8,4	4570	114,84	2,8						
6,2	6200	116,79	1,30			VGM-K107	8		
6,9	5550	104,67	1,45						
7,6	5010	94,50	1,60						
8,4	4550	85,83	1,75						
6,4	5930	149,06	1,35	VGM-K107	6				
7,6	5020	126,20	1,60						
8,2	4650	116,79	1,70						
9,2	4160	104,67	1,90						
10	3760	94,50	2,1						
9,7	3950	149,06	2,0			VGM-K107	4		
11	3350	126,20	2,4						
12	3100	116,79	2,6						
14	2780	104,67	2,9						
15	2510	94,50	3,2						
17	2280	85,83	3,5						
19	2020	76,15	4,0						
8,9	4280	161,31	1,00	VGM-K97	4				
9,8	3920	147,69	1,10						
11	3460	130,48	1,25						
13	2940	110,69	1,45						
14	2700	101,92	1,60						
16	2420	91,09	1,80						
18	2180	82,01	2,0						
19	1970	74,26	2,2						

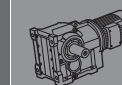
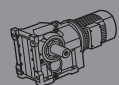

VGM-K

Частота вращения выходного вала (об/мин)	Крутящий момент на выходе (Нм)	Передаточное число (i)	Сервис-фактор (f <sub>p</sub> )	Тип	Количество полюсов электродвигателя
<b>4 кВт</b>					
13	3030t	114,17	0,90		
14	2690	101,25	1,00		
17	2260	85,11	1,20		
18	2070	78,21	1,30	VGM-K87	4
21	1840	69,46	1,45	VGM-KA87	4
23	1650	62,10	1,65	VGM-KF87	4
26	1480	55,83	1,80	VGM-KAF87	4
30	1290	48,46	2,1		
33	1150	43,39	2,3		
40	950	36,00	2,6		
20	1880	70,76	0,85		
23	1690	63,75	0,90		
26	1480	55,92	1,05		
29	1310	49,35	1,20		
33	1160	43,75	1,35	VGM-K77	4
34	1110	41,95	1,35	VGM-KA77	4
38	1010	38,07	1,55	VGM-KF77	4
43	890	33,74	1,75	VGM-KAF77	4
45	850	31,98	1,85		
51	740	27,99	2,1		
57	670	25,22	2,3		
65	585	22,12	2,6		
74	520	19,52	2,8		
46	830	31,33	1,00		
51	750	28,28	1,10		
58	660	24,88	1,20		
61	625	23,49	1,25		
72	530	20,00	1,45		
79	480	18,18	1,55	VGM-K67	4
91	420	15,75	1,70	VGM-KA67	4
105	365	13,71	1,85	VGM-KF67	4
115	330	12,48	1,60	VGM-KAF67	4
135	280	10,63	1,75		
149	255	9,66	1,85		
172	220	8,37	2,0		
198	193	7,28	2,2		
277	138	5,20	2,5		
59	650	24,50	0,90		
62	615	23,14	1,00		
73	525	19,70	1,10		
80	475	17,90	1,15		
93	410	15,51	1,30		
107	360	13,50	1,40	VGM-K57	4
113	335	12,72	1,25	VGM-KA57	4
120	320	12,01	1,30	VGM-KF57	4
141	270	10,22	1,50	VGM-KAF57	4
155	245	9,29	1,60		
179	215	8,05	1,70		
206	186	7,00	1,85		
288	133	5,00	2,3		
<b>5,5 кВт</b>					
0,78	58700	1837	0,85		
0,89	51900	1623	0,95		
1,0	44200	1384	1,15		
1,2	38400	1202	1,30	VGM-K187G97	4
1,4	33400	1046	1,50	VGM-KA187G97	4
1,5	30200	945	1,65		
1,9	23600	739	2,1		
2,3	19900	621	2,5		

Частота вращения выходного вала (об/мин)	Крутящий момент на выходе (Нм)	Передаточное число (i)	Сервис-фактор (f <sub>p</sub> )	Тип	Количество полюсов электродвигателя
<b>5,5 кВт</b>					
1,3	34900	1092	0,90		
1,5	30000	938	1,05		
1,7	26700	834	1,20		
1,9	23800	746	1,35	VGM-K167G97	4
2,3	20200	632	1,60	VGM-KA167G97	4
2,6	17800	556	1,80		
3,0	15400	481	2,1		
3,4	13500	423	2,4		
2,2	21200	663	0,85	VGM-K157G97	4
2,5	18100	567	1,00		
2,9	16100	504	1,10	VGM-KA157G97	4
3,3	13900	434	1,30	VGM-KF157G97	4
3,8	12100	379	1,50	VGM-KAF157G97	4
4,3	10800	337	1,65		
3,5	13100	411	1,00		
3,8	12100	377	1,10		
4,3	10600	333	1,20		
4,9	9400	294	1,40	VGM-K127G87	4
5,5	8310	260	1,55	VGM-KA127G87	4
6,6	7000	219	1,85	VGM-KF127G87	4
7,1	6460	202	1,85	VGM-KAF127G87	4
8,4	5470	171	2,2		
9,5	4830	151	2,5		
6,5	7060	221	1,15	VGM-K107G77	4
7,4	6230	195	1,30	VGM-KA107G77	4
8,3	5530	173	1,30	VGM-KF107G77	4
9,0	5110	160	1,40	VGM-KAF107G77	4
9,9	4640	145	1,55		
4,8	11000	150,41	1,65	VGM-K157	8
5,9	8930	122,39	2,0	VGM-KA157	8
7,2	7310	100,22	2,5	VGM-KF157	8
7,9	6690	91,65	2,7	VGM-KAF157	8
5,1	10300	141,89	1,25	VGM-K127	8
5,6	9310	127,66	1,40	VGM-KA127	8
6,3	8380	114,84	1,55	VGM-KF127	8
7,7	6830	93,69	1,90	VGM-KAF127	8
6,8	7760	141,89	1,65	VGM-K127	6
7,5	6980	127,66	1,85	VGM-KA127	6
8,4	6280	114,84	2,1	VGM-KF127	6
10	5130	93,69	2,5	VGM-KAF127	6
7,6	6900	126,20	1,15		
8,2	6390	116,79	1,25	VGM-K107	6
9,2	5730	104,67	1,40	VGM-KA107	6
10	5170	94,50	1,55	VGM-KF107	6
11	4700	85,83	1,70	VGM-KAF107	6
9,7	5440	149,06	1,45		
11	4600	126,20	1,75	VGM-K107	4
12	4260	116,79	1,90	VGM-KA107	4
14	3820	104,67	2,1	VGM-KF107	4
15	3450	94,50	2,3	VGM-KAF107	4
17	3130	85,83	2,6		
11	4760	130,48	0,90		
13	4040	110,69	1,05		
14	3720	101,92	1,15		
16	3320	91,09	1,30	VGM-K97	4
18	2990	82,01	1,45	VGM-KA97	4
19	2710	74,26	1,60	VGM-KF97	4
22	2400	65,85	1,80	VGM-KAF97	4
24	2170	59,54	2,0		
29	1840	50,46	2,3		
33	1610	44,08	2,7		

VGM-K

Частота вращения выходного вала (об/мин)	Крутящий момент на выходе (Нм)	Передаточное число (i)	Сервис-фактор (f <sub>p</sub> )	Тип	Количество полюсов электродвигателя
<b>5,5 кВт</b>					
17	3100	85,11	0,85		
18	2850	78,21	0,95		
21	2530	69,46	1,05		
23	2260	62,10	1,20	VGM-K87	4
26	2040	55,83	1,35	VGM-KA87	4
30	1770	48,46	1,55	VGM-KF87	4
33	1580	43,39	1,65	VGM-KAF87	4
40	1310	36,00	1,90		
47	1130	30,94	2,4		
52	1000	27,47	2,6		
29	1800	49,35	0,85		
33	1600	43,75	0,95		
43	1230	33,74	1,25		
45	1170	31,98	1,35		
51	1020	27,99	1,50		
57	920	25,22	1,70	VGM-K77	4
65	810	22,12	1,85	VGM-KA77	4
74	710	19,52	2,0	VGM-KF77	4
83	630	17,30	2,2	VGM-KAF77	4
97	540	14,78	2,5		
111	470	12,93	2,1		
127	415	11,34	2,4		
144	365	10,01	2,6		
58	910	24,88	0,90		
61	860	23,49	0,90		
72	730	20,00	1,05		
79	665	18,18	1,10		
91	575	15,75	1,20	VGM-K67	4
105	500	13,71	1,35	VGM-KA67	4
115	455	12,48	1,15	VGM-KF67	4
135	390	10,63	1,30	VGM-KAF67	4
149	350	9,66	1,35		
172	305	8,37	1,45		
198	265	7,28	1,60		
277	190	5,20	1,85		
<b>7,5 кВт</b>					
1,8	35900	834	1,40		
2,0	31300	728	1,60	VGM-K187G107	4
2,4	26700	620	1,85	VGM-KA187G107	4
1,2	51700	1202	0,95		
1,4	45000	1046	1,10		
1,5	40700	945	1,25	VGM-K187G97	4
2,0	31800	739	1,55	VGM-KA187G97	4
2,4	26700	621	1,85		
2,8	22600	526	2,2		
1,8	35900	834	0,90		
2,0	32100	746	1,00		
2,3	27200	632	1,20		
2,6	23900	556	1,35	VGM-K167G97	4
3,0	20700	481	1,55	VGM-KA167G97	4
3,5	18200	423	1,75		
4,0	15800	368	2,0		
3,4	18700	434	0,95	VGM-K157G97	4
3,9	16300	379	1,10	VGM-KA157G97	4
4,3	14500	337	1,25	VGM-KF157G97	4
5,0	12600	293	1,45	VGM-KAF157G97	4
4,4	14300	333	0,90		
5,0	12700	294	1,05		
5,6	11200	260	1,15	VGM-K127G87	4
6,7	9430	219	1,40	VGM-KA127G87	4
7,2	8690	202	1,40	VGM-KF127G87	4
8,5	7360	171	1,65	VGM-KAF127G87	4
9,7	6500	151	1,85		

Частота вращения выходного вала (об/мин)	Крутящий момент на выходе (Нм)	Передаточное число (i)	Сервис-фактор (f <sub>p</sub> )	Тип	Количество полюсов электродвигателя
<b>7,5 кВт</b>					
4,4	16400	164,50	1,95	VGM-K167	8
5,3	13400	134,99	2,4	VGM-KA167	8
5,8	12300	164,50	2,6	VGM-KF167	6
7,1	10100	134,99	3,2	VGM-KAF167	6
6,4	11200	150,41	1,60		
7,8	9130	122,39	1,95	VGM-K157	6
9,6	7480	100,22	2,4	VGM-KA157	6
10	6840	91,65	2,6	VGM-KF157	6
12	5950	79,75	3,0	VGM-KAF157	6
6,8	10600	141,89	1,25	VGM-K127	6
7,5	9520	127,66	1,35	VGM-KA127	6
8,4	8570	114,84	1,50	VGM-KF127	6
10	6990	93,69	1,85	VGM-KAF127	6
9,6	7470	152,25	1,75		
10	6960	141,89	1,85		
11	6260	127,66	2,1	VGM-K127	4
13	5630	114,84	2,3	VGM-KA127	4
16	4600	93,69	2,8	VGM-KF127	4
17	4190	85,45	3,1	VGM-KAF127	4
20	3630	73,95	3,6		
9,8	7310	149,06	1,10		
12	6190	126,20	1,30		
13	5730	116,79	1,40		
14	5130	104,67	1,55		
15	4640	94,50	1,75	VGM-K107	4
17	4210	85,83	1,90	VGM-KA107	4
19	3740	76,15	2,1	VGM-KF107	4
21	3390	69,11	2,4	VGM-KAF107	4
25	2910	59,40	2,7		
28	2540	51,85	3,1		
33	2160	43,98	3,4		
38	1890	38,44	3,8		
14	5000	101,92	0,85		
16	4470	91,09	0,95		
18	4020				



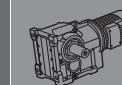
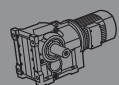

VGM-K

Частота вращения выходного вала (об/мин)	Крутящий момент на выходе (Нм)	Передаточное число (i)	Сервис-фактор (f <sub>s</sub> )	Тип	Количество полюсов электродвигателя
<b>11 кВт</b>					
1,8	52700	834	0,95		
2,0	46000	728	1,10		
2,4	39200	620	1,30	VGM-K187G107	4
2,8	32800	519	1,55	VGM-KA187G107	4
3,2	28600	453	1,75		
4,0	22900	363	2,2		
2,0	46700	739	1,05		
2,4	39200	621	1,25	VGM-K187G97	4
2,8	33200	526	1,50	VGM-KA187G97	4
4,6	20000	316	1,60		
5,3	17500	277	1,85		
5,9	15500	246	2,1		4
7,0	13300	210	2,4		4
7,1	12900	205	2,5		
2,6	35100	556	0,90		
3,0	30400	481	1,05	VGM-K167G97	4
3,5	26700	423	1,20	VGM-KA167G97	4
4,0	23200	368	1,40		
4,3	21300	337	0,85	VGM-K157G97	4
5,0	18500	293	0,95	VGM-KA157G97	4
				VGM-KF157G97	4
				VGM-KAF157G97	4
6,7	13800	219	0,95	VGM-K127G87	4
7,2	12800	202	0,95	VGM-KA127G87	4
8,5	10800	171	1,10	VGM-K127G87	4
9,7	9540	151	1,25	VGM-KAF127G87	4
5,4	19400	134,99	1,65	VGM-K167	8
6,6	15800	109,83	2,0	VGM-KA167	8
5,8	18000	164,50	1,80	VGM-K167	6
7,1	14800	134,99	2,2	VGM-KA167	6
8,9	11800	164,50	2,7	VGM-K167	4
11	9710	134,99	3,3	VGM-KA167	4
6,0	17600	122,39	1,00	VGM-K157	8
7,3	14400	100,22	1,25	VGM-KA157	8
8,0	13200	91,65	1,35	VGM-KF157	8
9,2	11500	79,75	1,55	VGM-KAF157	8
6,4	16500	150,41	1,10		
7,8	13400	122,39	1,35	VGM-K157	6
9,6	11000	100,22	1,65	VGM-KA157	6
10	10000	91,65	1,80	VGM-KF157	6
12	8730	79,75	2,1	VGM-KAF157	6
9,7	10800	150,41	1,65	VGM-K157	4
12	8810	122,39	2,0	VGM-KA157	4
15	7210	100,22	2,5	VGM-KF157	4
16	6590	91,65	2,7	VGM-KAF157	4
10	10200	141,89	1,25		
11	9180	127,66	1,40	VGM-K127	4
13	8260	114,84	1,55	VGM-KA127	4
16	6740	93,69	1,95	VGM-KF127	4
17	6150	85,45	2,1	VGM-KAF127	4
20	5320	73,95	2,4		
13	8400	116,79	0,95		
14	7530	104,67	1,05		
15	6800	94,50	1,20		
17	6170	85,83	1,30	VGM-K107	4
19	5480	76,15	1,45	VGM-KA107	4
21	4970	69,11	1,60	VGM-KF107	4
25	4270	59,40	1,85	VGM-KAF107	4
28	3730	51,85	2,1		
33	3160	43,98	2,3		
38	2770	38,44	2,6		

Частота вращения выходного вала (об/мин)	Крутящий момент на выходе (Нм)	Передаточное число (i)	Сервис-фактор (f <sub>s</sub> )	Тип	Количество полюсов электродвигателя
<b>11 кВт</b>					
20	5340	74,26	0,80		
22	4740	65,85	0,90		
25	4280	59,54	1,00		
29	3630	50,46	1,20		
33	3170	44,08	1,35	VGM-K97	4
36	2900	40,31	1,50	VGM-KA97	4
41	2590	36,03	1,65	VGM-KF97	4
45	2330	32,44	1,85	VGM-KAF97	4
50	2110	29,37	2,0		
56	1870	26,05	2,3		
62	1690	23,55	2,5		
34	3120	43,39	0,85		
41	2590	36,00	0,95		
47	2230	30,94	1,20		
53	1980	27,47	1,30		
59	1770	24,56	1,40		
66	1590	22,08	1,45		
76	1380	19,17	1,65	VGM-K87	4
85	1230	17,16	1,80	VGM-KA87	4
91	1150	16,00	1,55	VGM-KF87	4
103	1020	14,24	2,0	VGM-KAF87	4
118	890	12,38	2,2		
131	800	11,16	1,85		
146	720	10,00	2,1		
176	595	8,29	2,3		
202	520	7,21	2,5		
58	1810	25,22	0,85		
66	1590	22,12	0,95		
75	1400	19,52	1,05		
84	1240	17,30	1,10	VGM-K77	4
99	1060	14,78	1,25	VGM-KA77	4
113	930	12,93	1,05	VGM-KF77	4
129	820	11,34	1,20	VGM-KAF77	4
146	720	10,01	1,30		
165	640	8,87	1,40		
193	545	7,58	1,50		
<b>15 кВт</b>					
2,4	53400	620	0,95		
2,8	44700	519	1,10		
3,2	39000	453	1,30	VGM-K187G107	4
4,0	31300	363	1,60	VGM-KA187G107	4
5,5	23000	267	2,2		
4,6	27200	316	1,15		
5,3	23900	277	1,35		
5,9	21200	246	1,50		
7,0	18100	210	1,75	VGM-K167G107	4
7,1	17700	205	1,80	VGM-KA167G107	4
8,3	15100	175	2,1		
9,1	13900	161	2,3		
6,5	19500	226	0,90		
6,8	18500	215	0,95	VGM-K157G107	4
7,8	16000	186	1,10	VGM-KA157G107	4
9,4	13400	155	1,35	VGM-KF157G107	4
12	10400	121	1,75	VGM-KAF157G107	4
14	9220	107	1,95		4
5,4	26600	179,86	1,90	VGM-K187	6
5,9	24400	165,21	2,0	VGM-KA187	6
7,2	19900	134,99	1,60	VGM-K167	6
8,8	16200	109,83	1,95	VGM-KA167	6
8,9	16100	164,50	2,0	VGM-K167	4
11	13200	134,99	2,4	VGM-KA167	4

VGM-K

Частота вращения выходного вала (об/мин)	Крутящий момент на выходе (Нм)	Передаточное число (i)	Сервис-фактор (f <sub>s</sub> )	Тип	Количество полюсов электродвигателя
<b>15 кВт</b>					
7,9	18100	122,39	1,00		
9,7	14800	100,22	1,20	VGM-K157	6
11	13500	91,65	1,35	VGM-KA157	6
12	11800	79,75	1,55	VGM-KF157	6
14	10400	70,38	1,75	VGM-KAF157	6
9,7	14800	150,41	1,20		
12	12000	122,39	1,50	VGM-K157	4
15	9830	100,22	1,85	VGM-KA157	4
16	8990	91,65	2,0	VGM-KF157	4
18	7820	79,75	2,3	VGM-KAF157	4
10	13900	141,89	0,95		
11	12500	127,66	1,05		
13	11300	114,84	1,15		
16	9190	93,69	1,40	VGM-K127	4
17	8380	85,45	1,55	VGM-KA127	4
20	7250	73,95	1,80	VGM-KF127	4
22	6400	65,25	2,0	VGM-KAF127	4
26	5530	56,35	2,4		
29	4890	49,84	2,7		
35	4110	41,89	3,2		
15	9270	94,50	0,85		
17	8420	85,83	0,95		
19	7470	76,15	1,05		
21	6780	69,11	1,20		
25	5830	59,40	1,35	VGM-K107	4
28	5090	51,85	1,55	VGM-KA107	4
33	4310	43,98	1,70	VGM-KF107	4
38	3770	38,44	1,90	VGM-KAF107	4
43	3330	33,95	2,2		
45	3190	32,50	2,1		
48	2950	30,12	2,4		
29	4950	50,46	0,85		
33	4320	44,08	1,00		
36	3950	40,31	1,10		
41	3530	36,03	1,20		
45	3180	32,44	1,35	VGM-K97	4
50	2880	29,37	1,50	VGM-KA97	4
56	2560	26,05	1,70	VGM-KF97	4
62	2310	23,55	1,85	VGM-KAF97	4
73	1960	19,96	2,2		
84	1710	17,43	2,5		
100	1430	14,58	3,0		
47	3040	30,94	0,90		
53	2690	27,47	0,95		
59	2410	24,56	1,05		
66	2170	22,08	1,05		
76	1880	19,17	1,20		
85	1680	17,16	1,30	VGM-K87	4
91	1570	16,00	1,15	VGM-KA87	4
103	1400	14,24	1,50	VGM-KF87	4
118	1210	12,38	1,65	VGM-KAF87	4
131	1090	11,16	1,35		
146	980	10,00	1,55		
176	810	8,29	1,70		
202	705	7,21	1,85		
<b>18,5 кВт</b>					
2,8	54800	519	0,90		
3,2	47800	453	1,05		
4,0	38300	363	1,30	VGM-K187G107	4
5,5	28200	267	1,75	VGM-KA187G107	4
6,7	23300	221	2,1		

Частота вращения выходного вала (об/мин)	Крутящий момент на выходе (Нм)	Передаточное число (i)	Сервис-фактор (f <sub>s</sub> )	Тип	Количество полюсов электродвигателя
<b>18,5 кВт</b>					
4,7	33400	316	0,95		
5,3	29200	277	1,10		
6,0	26000	246	1,25		
7,0	22200	210	1,45		
7,2	21600	205	1,50	VGM-K167G107	4
8,4	18500	175	1,75	VGM-KA167G107	4
9,1	17000	161	1,90		
12	12800	121	2,5		
14	11200	106	2,9		
7,9	19600	186	0,90	VGM-K157G107	4
9,5	16400	155	1,10	VGM-KA157G107	4
12	12800	121	1,40	VGM-KF157G107	4
14	11300	107	1,60	VGM-KAF157G107	7,4
5,4	32800	179,86	1,55		
5,9	30100	165,21	1,65	VGM-K187	6
6,7	26300	144,59	1,90	VGM-KA187	6
7,5	23600	129,69	2,1		
8,2	21600	179,86	2,3		
8,9	19900	165,21	2,5	VGM-K187	4
10	17400	144,59	2,9	VGM-KA187	4
11	15600	129,69	3,2		
11	16200	134,99	1,95		
13	13200	109,83	2,4	VGM-K167	4
17	10600	87,86	3,0	VGM-KA167	4
9,7	18300	100,22	1,00	VGM-K157	6
11	16700	91,65	1,10	VGM-KA157	6
12	14500	79,75	1,25	VGM-KF157	6
14	12800	70,38	1,40	VGM-KAF157	6
12	14700	122,39	1,20		
15	12000	100,22	1,50		
16	11000	91,65	1,65		
18	95				



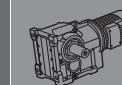
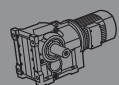

VGM-K

Частота вращения выходного вала (об/мин)	Крутящий момент на выходе (Нм)	Передаточное число (i)	Сервис-фактор (f <sub>B</sub> )	Тип	Количество полюсов электродвигателя
<b>18,5 кВт</b>					
60	2950	24,56	0,85		
67	2650	22,08	0,85		
77	2300	19,17	1,00		
86	2060	17,16	1,05	VGM-K87	4
103	1710	14,24	1,25	VGM-KA87	4
119	1490	12,38	1,35	VGM-KF87	4
132	1340	11,16	1,10	VGM-KAF87	4
147	1200	10,00	1,25		
177	1000	8,29	1,40		
204	870	7,21	1,50		
<b>22 кВт</b>					
3,2	56900	453	0,90		
4,0	45600	363	1,10		
5,5	33500	267	1,50	VGM-K187G107	4
6,7	27800	221	1,80	VGM-KA187G107	4
7,4	24900	198	2,0		
8,7	21200	169	2,4		
5,3	34800	277	0,90		
6,0	30900	246	1,05		
7,0	26400	210	1,20		
7,2	25700	205	1,25	VGM-K167G107	4
8,4	22000	175	1,45	VGM-KA167G107	4
9,1	20200	161	1,60		
12	15200	121	2,1		
14	13300	106	2,4		
9,5	19500	155	0,90	VGM-K157G107	4
12	15200	121	1,20	VGM-KA157G107	4
14	13400	107	1,35	VGM-KF157G107	4
				VGM-KAF157G107	4
5,4	39000	179,86	1,30		
5,9	35800	165,21	1,40		
6,7	31300	144,59	1,60	VGM-K187	6
7,5	28100	129,69	1,80	VGM-KA187	6
8,6	24400	112,60	2,1		
8,2	25700	179,86	1,95		
8,9	23600	165,21	2,1	VGM-K187	4
10	20700	144,59	2,4	VGM-KA187	4
11	18500	129,69	2,7		
11	19300	134,99	1,65		
13	15700	109,83	2,0	VGM-K167	4
17	12600	87,86	2,5	VGM-KA167	4
19	11200	78,14	2,9		
9,7	21700	100,22	0,85		
11	19800	91,65	0,90	VGM-K157	6
12	17300	79,75	1,05	VGM-KA157	6
14	15200	70,38	1,20	VGM-KF157	6
16	13200	61,02	1,35	VGM-KAF157	6
12	17500	122,39	1,05		
15	14300	100,22	1,25		
16	13100	91,65	1,35		
18	11400	79,75	1,60	VGM-K157	4
21	10100	70,38	1,80	VGM-KA157	4
24	8720	61,02	2,1	VGM-KF157	4
27	7760	54,29	2,3	VGM-KAF157	4
32	6580	46,06	2,7		
39	5430	38,02	3,3		

Частота вращения выходного вала (об/мин)	Крутящий момент на выходе (Нм)	Передаточное число (i)	Сервис-фактор (f <sub>B</sub> )	Тип	Количество полюсов электродвигателя
<b>22 кВт</b>					
16	13400	93,69	0,95		
17	12200	85,45	1,05		
20	10600	73,95	1,25		
23	9320	65,25	1,40		
26	8050	56,35	1,60	VGM-K127	4
29	7120	49,84	1,85	VGM-KA127	4
35	5990	41,89	2,2	VGM-KF127	4
39	5400	37,77	2,4	VGM-KAF127	4
45	4670	32,69	2,8		
51	4120	28,84	3,2		
59	3560	24,91	3,7		
67	3150	22,03	4,1		
25	8490	59,40	0,95		
28	7410	51,85	1,05		
33	6290	43,98	1,15		
38	5490	38,44	1,30		
43	4850	33,95	1,50		
45	4640	32,50	1,45		
49	4300	30,12	1,65	VGM-K107	4
54	3910	27,33	1,85	VGM-KA107	4
63	3360	23,49	2,1	VGM-KF107	4
72	2930	20,51	2,5	VGM-KAF107	4
85	2490	17,39	2,8		
97	2170	15,20	3,2		
107	1960	13,68	2,2		
123	1710	11,94	2,5		
145	1450	10,13	2,9		
50	4200	29,37	1,00		
56	3720	26,05	1,15		
62	3370	23,55	1,30		
74	2850	19,96	1,50	VGM-K97	4
84	2490	17,43	1,75	VGM-KA97	4
101	2080	14,58	2,1	VGM-KF97	4
116	1800	12,62	2,2	VGM-KAF97	4
130	1610	11,27	1,80		
149	1410	9,84	2,0		
179	1180	8,23	2,3		
77	2740	19,17	0,85		
86	2450	17,16	0,90		
103	2040	14,24	1,05	VGM-K87	4
119	1770	12,38	1,15	VGM-KA87	4
132	1590	11,16	0,95	VGM-KF87	4
03	W1430	10,00	1,05	VGM-KAF87	4
177	1180	8,29	1,20		
204	1030	7,21	1,25		
<b>30 кВт</b>					
5,5	45400	267	1,10		
6,7	37600	221	1,35	VGM-K187G107	4
7,5	33700	198	1,50	VGM-KA187G107	4
8,8	28800	169	1,75		
7,0	35700	210	0,90		
7,2	34900	205	0,90		
8,5	29800	175	1,05	VGM-K167G107	4
9,2	27400	161	1,15	VGM-KA167G107	4
12	20600	121	1,55		
14	18000	106	1,75		
8,2	34800	179,86	1,45		
9,0	32000	165,21	1,55		
10	28000	144,59	1,80		
11	25100	129,69	2,0	VGM-K187	4
13	21800	112,60	2,3	VGM-KA187	4
14	19800	102,16	2,5		
17	17000	88,00	2,9		

VGM-K

Частота вращения выходного вала (об/мин)	Крутящий момент на выходе (Нм)	Передаточное число (i)	Сервис-фактор (f <sub>B</sub> )	Тип	Количество полюсов электродвигателя
<b>30 кВт</b>					
13	21300	109,83	1,50		
17	17000	87,86	1,90		
19	15100	78,14	2,1	VGM-K167	4
22	13200	68,07	2,4	VGM-KA167	4
24	11800	60,74	2,7		
15	19400	100,22	0,95		
16	17700	91,65	1,00		
19	15400	79,75	1,15		
21	13600	70,38	1,30	VGM-K157	4
24	11800	61,02	1,50	VGM-KA157	4
27	10500	54,29	1,70	VGM-KF157	4
32	8920	46,06	2,0	VGM-KAF157	4
39	7360	38,02	2,4		
47	6060	31,30	3,0		
20	14300	73,95	0,90		
23	12600	65,25	1,05		
26	10900	56,35	1,20		
30	9650	49,84	1,35	VGM-K127	4
35	8110	41,89	1,60	VGM-KA127	4
39	7310	37,77	1,80	VGM-KF127	4
45	6330	32,69	2,1	VGM-KAF127	4
51	5580	28,84	2,3		
59	4820	24,91	2,7		
67	4260	22,03	3,0		
34	8510	43,98	0,85		
39	7440	38,44	0,95		
46	6290	32,50	1,10		
49	5830	30,12	1,25		
54	5290	27,33	1,35		
63	4550	23,49	1,60	VGM-K107	4
72	3970	20,51	1,80	VGM-KA107	4
85	3370	17,39	2,1	VGM-KF107	4
97	2940	15,20	2,3	VGM-KAF107	4
108	2650	13,68	1,60		
124	2310	11,94	1,85		
146	1960	10,13	2,1		
167	1710	8,85	2,4		
57	5040	26,05	0,85		
63	4560	23,55	0,95		
74	3860	19,96	1,10		
85	3370	17,43	1,25	VGM-K97	4
102	2820	14,58	1,50	VGM-KA97	4
117	2440	12,62	1,60	VGM-KF97	4
131	2180	11,27	1,30	VGM-KAF97	4
150	1900	9,84	1,50		
180	1590	8,23	1,65		
208	1380	7,13	1,95		
<b>37 кВт</b>					
5,5	56000	267	0,90		
6,7	46400	221	1,10	VGM-K187G107	4
7,5	41600	198	1,20	VGM-KA187G107	4
8,8	35500	169	1,40		
8,5	36700	175	0,85		
9,2	33800	161	0,95	VGM-K167G107	4
12	25400	121	1,25	VGM-KA167G107	4
14	22200	106	1,45		
8,2	42900	179,86	1,15		
9,0	39400	165,21	1,25		
10	34500	144,59	1,45		
11	31000	129,69	1,60	VGM-K187	4
13	26900	112,60	1,85	VGM-KA187	4
14	24400	102,16	2,1		
17	21000	88,00	2,4		

Частота вращения выходного вала (об/мин)	Крутящий момент на выходе (Нм)	Передаточное число (i)	Сервис-фактор (f <sub>B</sub> )	Тип	Количество полюсов электродвигателя
<b>37 кВт</b>					
13	26200	109,83	1,20		
17	21000	87,86	1,55		
19	18700	78,14	1,70	VGM-K167	4
22	16300	68,07	1,95	VGM-KA167	4
24	14500	60,74	2,2		
29	12400	51,77	2,6		
16	21900	91,65	0,80		
19	19000	79,75	0,95		
21	16800	70,38	1,05	VGM-K157	4
24	14600	61,02	1,25	VGM-KA157	4
27	13000	54,29	1,40	VGM-KF157	4
32	11000	46,06	1,65	VGM-KAF157	4
39	9080	38,02	2,0		
47	7470	31,30	2,4		
23	15600	65,25	0,85		
26	13500	56,35	0,95		
30	11900	49,84	1,10		
35	10000	41,89	1,30		
39	9020	37,77	1,45		
45	7800	32,69	1,65	VGM-K127	4
51	6880	28,84	1,90	VGM-KA127	4
59	5950	24,91	2,2	VGM-KF127	4
67	5260	22,03	2,5	VGM-KAF127	4
80	4420	18,52	2,9		
99	3570	14,96	3,4		
116	3050	12,78	2,8		
138	2560	10,74	3,1		
171	2070	8,68	3,5		
39	9180	38,44	0,80		
46	7760	32,50	0,90		
49	7190	30,12	1,00		
54	6520	27,33	1,10		
63	5610	23,49	1,30		
72	4900	20,51	1,45	VGM-K107	4
85	4150	17,39	1,70	VGM-KA107	4
97	3630	15,20	1,90	VGM-KF107	4
108	3270	13,68	1,30	VGM-KAF107	4
124	2850	11,94	1,50		

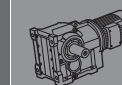
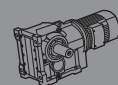

Частота вращения выходного вала (об/мин)	Крутящий момент на выходе (Нм)	Передаточное число (i)	Сервис-фактор (f <sub>s</sub> )	Тип	Количество полюсов электродвигателя
<b>45 кВт</b>					
13	31900	109,83	1,00		
17	25500	87,86	1,25		
19	22700	78,14	1,40		
22	19800	68,07	1,60	VGM-K187	4
24	17600	60,74	1,80	VGM-KA187	4
29	15000	51,77	2,1		
35	12500	42,89	2,6		
21	20400	70,38	0,90		
24	17700	61,02	1,00		
27	15800	54,29	1,15		
32	13400	46,06	1,35	VGM-K157	4
39	11000	38,02	1,65	VGM-KA157	4
47	9090	31,30	2,0	VGM-KF157	4
54	8020	27,62	2,2	VGM-KAF157	4
62	6950	23,95	2,6		
69	6190	21,31	2,9		
82	5250	18,08	3,4		
30	14500	49,84	0,90		
35	12200	41,89	1,05		
39	11000	37,77	1,20		
45	9490	32,69	1,35		
51	8370	28,84	1,55	VGM-K127	4
59	7230	24,91	1,80	VGM-KA127	4
67	6400	22,03	2,0	VGM-KF127	4
80	5380	18,52	2,4	VGM-KAF127	4
99	4340	14,96	2,8		
116	3710	12,78	2,3		
138	3120	10,74	2,6		
171	2520	8,68	2,9		
49	8750	30,12	0,80		
54	7940	27,33	0,90		
63	6820	23,49	1,05		
72	5950	20,51	1,20		
85	5050	17,39	1,40	VGM-K107	4
97	4410	15,20	1,55	VGM-KA107	4
108	3970	13,68	1,10	VGM-KF107	4
124	3470	11,94	1,25	VGM-KAF107	4
146	2940	10,13	1,40		
167	2570	8,85	1,60		
198	2170	7,49	1,65		
<b>55 кВт</b>					
10	51300	144,59	0,95		
11	46000	129,69	1,10		
13	40000	112,60	1,25		
14	36300	102,16	1,40	VGM-K187	4
17	31200	88,00	1,60	VGM-KA187	4
20	26200	73,96	1,90		
23	22700	64,04	2,2		
17	31200	87,86	1,05		
19	27700	78,14	1,15		
22	24200	68,07	1,30		
24	21600	60,74	1,50	VGM-K167	4
29	18400	51,77	1,75	VGM-KA167	4
35	15200	42,89	2,1		
40	13000	36,61	2,5		

Частота вращения выходного вала (об/мин)	Крутящий момент на выходе (Нм)	Передаточное число (i)	Сервис-фактор (f <sub>s</sub> )	Тип	Количество полюсов электродвигателя
<b>55 кВт</b>					
24	21700	61,02	0,85		
27	19300	54,29	0,95		
32	16300	46,06	1,10		
39	13500	38,02	1,35		
47	11100	31,30	1,60	VGM-K157	4
54	9800	27,62	1,85	VGM-KA157	4
62	8500	23,95	2,1	VGM-KF157	4
69	7560	21,31	2,4	VGM-KAF157	4
82	6420	18,08	2,8		
99	5290	14,92	3,4		
117	4490	12,66	3,8		
35	14900	41,89	0,85		
45	11600	32,69	1,10		
51	10200	28,84	1,25		
59	8840	24,91	1,45	VGM-K127	4
67	7820	22,03	1,65	VGM-KA127	4
80	6570	18,52	2,0	VGM-KF127	4
99	5310	14,96	2,3	VGM-KAF127	4
116	4540	12,78	1,90		
138	3810	10,74	2,1		
171	3080	8,68	2,3		
<b>75 кВт</b>					
11	62800	129,69	0,80		
13	54500	112,60	0,90		
14	49400	102,16	1,00		
17	42600	88,00	1,15	VGM-K187	4
20	35800	73,96	1,40	VGM-KA187	4
23	31000	64,04	1,60		
28	25800	53,36	1,95		
33	22000	45,50	2,3		
19	37800	78,14	0,85		
22	32900	68,07	0,95		
24	29400	60,74	1,10		
29	25100	51,77	1,30		
35	20800	42,89	1,55	VGM-K167	4
40	17700	36,61	1,80	VGM-KA167	4
46	15600	32,25	2,1		
51	13900	28,77	2,3		
60	11900	24,52	2,7		
39	18400	38,02	1,00		
47	15100	31,30	1,20		
54	13400	27,62	1,35	VGM-K157	4
62	11600	23,95	1,55	VGM-KA157	4
69	10300	21,31	1,75	VGM-KF157	4
82	8750	18,08	2,1	VGM-KAF157	4
99	7220	14,92	2,5		
117	6130	12,66	2,8		
45	15800	32,69	0,80		
51	14000	28,84	0,95		
59	12100	24,91	1,10		
67	10700	22,03	1,20	VGM-K127	4
80	8960	18,52	1,45	VGM-KA127	4
99	7240	14,96	1,65	VGM-KF127	4
116	6180	12,78	1,40	VGM-KAF127	4
138	5200	10,74	1,55		
171	4200	8,68	1,70		

Частота вращения выходного вала (об/мин)	Крутящий момент на выходе (Нм)	Передаточное число (i)	Сервис-фактор (f <sub>s</sub> )	Тип	Количество полюсов электродвигателя
<b>90 кВт</b>					
15	59100	102,16	0,85		
17	50900	88,00	1,00		
20	42800	73,96	1,15		
23	37100	64,04	1,35	VGM-K187	4
28	30900	53,36	1,60	VGM-KA187	4
33	26300	45,50	1,90		
35	24600	42,51	2,0		
39	22300	38,57	2,2		
22	39400	68,07	0,80		
24	35200	60,74	0,90		
29	30000	51,77	1,05		
35	24800	42,89	1,30		
41	21200	36,61	1,50	VGM-K167	4
46	18700	32,25	1,70	VGM-KA167	4
52	16600	28,77	1,90		
61	14200	24,52	2,3		
73	11800	20,32	2,7		
86	10000	17,34	3,2		
39	22000	38,02	0,80		
47	18100	31,30	1,00		
54	16000	27,62	1,15	VGM-K157	4
62	13900	23,95	1,30	VGM-KA157	4
70	12300	21,31	1,45	VGM-KF157	4
82	10500	18,08	1,70	VGM-KAF157	4
100	8630	14,92	2,1		
117	7330	12,66	2,3		
60	14400	24,91	0,90		
67	12700	22,03	1,00		
80	10700	18,52	1,20	VGM-K127	4
99	8660	14,96	1,40	VGM-KA127	4
116	7400	12,78	1,15	VGM-KF127	4
138	6220	10,74	1,30	VGM-KAF127	4
171	5020	8,68	1,45		
<b>110 кВт</b>					
17	62200	88,00	0,80		
20	52300	73,96	0,95		
23	45300	64,04	1,10		
28	37700	53,36	1,30		
33	32200	45,50	1,55	VGM-K187	4
35	30100	42,51	1,65	VGM-KA187	4
39	27300	38,57	1,85		
45	23500	33,23	2,1		
53	19700	27,92	2,5		
29	36600	51,77	0,85		
35	30300	42,89	1,05		
41	25900	36,61	1,25		
46	22800	32,25	1,40	VGM-K167	4
52	20300	28,77	1,55	VGM-KA167	4
61	17300	24,52	1,85		
73	14400	20,32	2,2		
86	12300	17,34	2,6		
62	16900	23,95	1,05		
70	15100	21,31	1,20	VGM-K157	4
82	12800	18,08	1,40	VGM-KA157	4
100	10600	14,92	1,70	VGM-KF157	4
117	8950	12,66	1,90	VGM-KAF157	4

Частота вращения выходного вала (об/мин)	Крутящий момент на выходе (Нм)	Передаточное число (i)	Сервис-фактор (f <sub>s</sub> )	Тип	Количество полюсов электродвигателя
<b>132 кВт</b>					
20	62800	73,96	0,80		
23	54400	64,04	0,90		
28	45300	53,36	1,10		
33	38600	45,50	1,30		
35	36100	42,51	1,40		
39	32700	38,57	1,55	VGM-K187	4
45	28200	33,23	1,75	VGM-KA187	4
53	23700	27,92	2,1		
61	20500	24,18	2,3		
74	17100	20,15	2,6		
86	14600	17,18	2,8		
35	36400	42,89	0,90		
41	31100	36,61	1,05		
46	27400	32,25	1,15		
52	24400	28,77	1,30	VGM-K167	4
61	20800	24,52	1,55	VGM-KA167	4
73	17200	20,32	1,85		
86	14700	17,34	2,2		
62	20300	23,95	0,90		
70	18100	21,31	1,00	VGM-K157	4
82	15300	18,08	1,15	VGM-KA157	4
100	12700	14,92	1,10	VGM-KF157	4
117	10700	12,66	1,60	VGM-KAF157	4
<b>160 кВт</b>					
28	54900	53,36	0,90		
33	46800	45,50	1,05		
35	43700	42,51	1,15		
39	39700	38,57	1,25		
45	34200	33,23	1,45	VGM-K187	4
53	28700	27,92	1,75	VGM-KA187	4
61	24900	24,18	1,90		
74	20700	20,15	2,1		
86	17700	17,18	2,3		
41	37700	36,61	0,85		
46	33200	32,25	0,95		
52	29600	28,77	1,10	VGM-K167	4
61	25200	24,52	1,25	VGM-KA167	4
73	20900	20,32	1,55		
86	17800	17,34	1,80		
82	18600	18,08	0,95	VGM-K157	4
100	15400	14,92	1,15	VGM-KA157	4
117	13000	12,66	1,30	VGM-KF157	4
				VGM-KAF157	4
<b>200 кВт</b>					
33	58500	45,50	0,85		
35	54700	42,51	0,90		
39	49600	38,57	1,00		
45	42700	33,23	1,15	VGM-K187	4
53	35900	27,92	1,40	VGM-KA187	4
61	31100	24,18	1,55		
74	25900	20,15	1,70		
86	22100	17,18	1,85		
61	31500	24,52	1,00		
73	26100	20,32	1,20	VGM-K167	4
86	22300	17,34	1,45	VGM-KA167	4
100	19200	14,92	0,95	VGM-K157	4
117	16300	12,66	1,05	VGM-KA157	

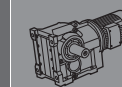
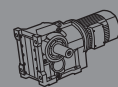

### Выбор модели по крутящему моменту для серии VGM-K

Частота вращения выходного вала (об/мин)	Передаточное число (i)	Тип	Мощность (кВт)/4P
<b>200 Нм</b>			
0,20	6867	VGM-K37G17 VGM-KA37G17 VGM-KF37G17 VGM-KAF37G17	0,12
0,24	5748		
0,25	5638		
0,29	4824		
0,33	4181		
0,38	3664		
0,43	3233		
0,49	2815		
0,56	2467		
0,64	2177		
0,74	1882		
0,83	1668		
0,94	1474		
1,1	1265		
1,2	1142		
1,4	1001	VGM-K37G17 VGM-KA37G17 VGM-KF37G17 VGM-KAF37G17	0,12
1,6	884		
1,8	764		
2,1	675		
2,4	588		
2,7	512		
3,1	454		
3,5	398		
4,0	347		
4,5	306		
5,2	266	VGM-K37G17 VGM-KA37G17 VGM-KF37G17 VGM-KAF37G17	0,18
5,9	235		
6,7	206		
7,6	182		
8,6	161		
10	136	VGM-K37G17 VGM-KA37G17 VGM-KF37G17 VGM-KAF37G17	0,25
11	128		
13	111	VGM-K37G17 VGM-KA37G17 VGM-KF37G17 VGM-KAF37G17	0,37
14	96		
<b>200 Нм</b>			
0,14	10192	VGM-K47G37 VGM-KA47G37 VGM-KF47G37 VGM-KAF47G37	0,12
0,16	8542		
0,18	7741		
0,20	6950		
0,23	6045		
0,27	5212		
0,30	4596		
0,35	3963		
0,40	3460		
0,46	3046		
0,51	2717		
0,59	2368		
0,68	2053		
0,76	1820		
0,86	1610		
0,99	1402		
1,1	1223	VGM-K47G37 VGM-KA47G37 VGM-KF47G37 VGM-KAF47G37	0,12
1,3	1109		
1,5	930		
1,7	833		
1,9	715		
2,2	640		
2,5	563		

Частота вращения выходного вала (об/мин)	Передаточное число (i)	Тип	Мощность (кВт)/4P
<b>400 Нм</b>			
2,5	553	VGM-K47G37 VGM-KA47G37 VGM-KF47G37 VGM-KAF47G37	0,18
2,8	494		
3,3	426		
3,7	380		
4,3	325		
4,8	290		
5,4	256		
6,2	225		
7,0	200		
8,2	169		
9,0	155	VGM-K47G37 VGM-KA47G37 VGM-KF47G37 VGM-KAF47G37	0,25
11	131		
12,5	112		
14,3	96		
16,3	83		
18,6	72		
21,2	63		
24,1	56		
27,3	50		
30,8	45		
<b>600 Нм</b>			
0,11	12398	VGM-K57G37 VGM-KA57G37 VGM-KF57G37 VGM-KAF57G37	0,12
0,12	11372		
0,15	9335		
0,16	8708		
0,19	7182		
0,22	6375		
0,25	5626		
0,28	4981		
0,32	4308		
0,37	3804		
0,41	3357		
0,47	2976		
0,54	2586		
0,62	2241		
0,69	2007		
0,81	1721	VGM-K57G37 VGM-KA57G37 VGM-KF57G37 VGM-KAF57G37	0,12
0,89	1568		
1,0	1373		
1,2	1196		
1,3	1034		
1,5	913		
1,7	821		
2,0	691		
2,3	613		
2,6	536		
3,0	470	VGM-K57G37 VGM-KA57G37 VGM-KF57G37 VGM-KAF57G37	0,18
3,3	419		
3,9	361		
4,4	316		
4,9	282		
5,7	246		
6,5	215		
7,1	195		
8,2	169		
9,5	147		
11	131	VGM-K57G37 VGM-KA57G37 VGM-KF57G37 VGM-KAF57G37	0,25
13	112		
15	96		
17,5	83		
20,3	72		
23,4	63	VGM-K57G37 VGM-KA57G37 VGM-KF57G37 VGM-KAF57G37	0,37
26,8	56		
30,5	50		
34,5	45		
38,8	40		
43,4	36	VGM-K57G37 VGM-KA57G37 VGM-KF57G37 VGM-KAF57G37	0,55
48,3	32		
53,5	29		
59,0	26		
64,8	23		
70,9	21	VGM-K57G37 VGM-KA57G37 VGM-KF57G37 VGM-KAF57G37	0,75
77,3	19		
84,0	17		
91,0	15		
98,3	14		
106,0	13	VGM-K57G37 VGM-KA57G37 VGM-KF57G37 VGM-KAF57G37	1,1
114,0	12		
122,0	11		
130,0	10		
139,0	9		

Частота вращения выходного вала (об/мин)	Передаточное число (i)	Тип	Мощность (кВт)/4P
<b>820 Нм</b>			
0,12	11794	VGM-K67G37 VGM-KA67G37 VGM-KF67G37 VGM-KAF67G37	0,12
0,13	11074		
0,15	9478		
0,17	8285		
0,19	7292		
0,22	6435		
0,24	5713		
0,29	4845		
0,32	4361		
0,37	3741		
0,41	3369		
0,48	2908		
0,54	2568		
0,61	2275		
0,70	1981		
0,80	1747	VGM-K67G37 VGM-KA67G37 VGM-KF67G37 VGM-KAF67G37	0,12
0,91	1529		
1,0	1326		
1,2	1147		
1,3	1050		
1,5	913		
1,7	801		
2,0	701		
2,2	623		
2,6	544		
2,9	472	VGM-K67G37 VGM-KA67G37 VGM-KF67G37 VGM-KAF67G37	0,18
3,3	419		
3,8	362		
4,3	321		
5,0	278		
5,7	246	VGM-K67G37 VGM-KA67G37 VGM-KF67G37 VGM-KAF67G37	0,25
6,3	219		
7,4	189		
8,6	161		
10,0	136		
<b>1550 Нм</b>			
0,09	15345	VGM-K77G37 VGM-KA77G37 VGM-KF77G37 VGM-KAF77G37	0,12
0,10	14297		
0,12	11771		
0,14	10249		
0,15	8973		
0,18	7539		
0,21	6625		
0,24	5791		
0,27	5109		
0,31	4508		
0,35	3996		
0,40	3436		
0,48	2903		
0,52	2689		
0,59	2350		
0,68	2048		
0,79	1749		
0,93	1501		
0,99	1399		
1,1	1231		
1,3	1072		
1,5	928		
1,7	808		
2,0	707		
2,3	623	VGM-K77G37 VGM-KA77G37 VGM-KF77G37 VGM-KAF77G37	0,25
2,6	544		
2,9	472		
3,3	419		
3,8	362		
4,3	321	VGM-K77G37 VGM-KA77G37 VGM-KF77G37 VGM-KAF77G37	0,37
5,0	278		
5,7	246		
6,3	219		
7,4	189		
8,6	161	VGM-K77G37 VGM-KA77G37 VGM-KF77G37 VGM-KAF77G37	0,55
10,0	136		
11,5	115		
13,5	98		
16,0	84		

Частота вращения выходного вала (об/мин)	Передаточное число (i)	Тип	Мощность (кВт)/4P		
<b>1550 Нм</b>					
2,2	628	VGM-K77G37 VGM-KA77G37 VGM-KF77G37 VGM-KAF77G37	0,55		
2,6	545				
2,9	487				
3,2	429				
3,8	369				
4,3	329	VGM-K77G37 VGM-KA77G37 VGM-KF77G37 VGM-KAF77G37	0,75		
4,8	292				
5,6	250				
6,5	212				
7,5	178				
<b>2700 Нм</b>					
0,10	14613	VGM-K87G57 VGM-KA87G57 VGM-KF87G57 VGM-KAF87G57	0,12		
0,11	13041				
0,12	11818				
0,14	10180				
0,15	9092				
0,18	7777				
0,20	6920				
0,24	5877				
0,27	5146				
0,30	4564				
0,35	4018				
0,38	3660				
0,44	3131				
0,51	2726				
0,58	2401				
0,66	2111	VGM-K87G57 VGM-KA87G57 VGM-KF87G57 VGM-KAF87G57	0,18		
0,76	1838				
0,84	1658				
0,98	1422				
1,1	1232				
1,3	1066				
1,5	946				
1,7	838				
1,9	722				
2,2	633				
2,5	562	VGM-K87G57 VGM-KA87G57 VGM-KF87G57 VGM-KAF87G57	0,25		
3,0	474				
3,3	428				
3,7	377				
4,3	329				
4,7	296	VGM-K87G57 VGM-KA87G57 VGM-KF87G57 VGM-KAF87G57	0,37		
5,7	247				
6,0	238				
7,0	202				
8,0	171				
<b>4300 Нм</b>					
0,08	17920	VGM-K97G57 VGM-KA97G57 VGM-KF97G57 VGM-KAF97G57	0,12		
0,08	16644				
0,09	15084				
0,11	13127				
0,12	11716				
0,13	10437				
0,15	9152				
0,17	8023				
0,20	6987				
0,23	6076				
0,25	5458				
0,30	4594				
0,34	4079				
0,38	3741			VGM-K97G57 VGM-KA97G57 VGM-KF97G57 VGM-KAF97G57	0,18
0,43	3233				
0,49	2815				
0,56	2467				
0,64	2177				



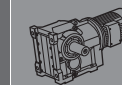
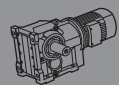

Частота вращения выходного вала (об/мин)	Передаточное число (i)	Тип	Мощность (кВт)/4P	
<b>4300 Нм</b>				
0,39	3553	VGM-K97G57 VGM-KA97G57 VGM-KF97G57 VGM-KAF97G57	0,25	
0,45	3122			
0,50	2790			
0,57	2457		0,37	
0,64	2162			
0,74	1869		0,55	
0,85	1631			
0,98	1425			
1,1	1254		0,75	
1,3	1099			
1,5	958		1,1	
1,6	861			
1,9	748		1,5	
2,1	656			
2,4	577		2,2	
2,8	505			
3,2	437		3	
3,7	388			
4,1	343	4		
4,6	306			
5,5	260	VGM-K107G77 VGM-KA107G77 VGM-KF107G77 VGM-KAF107G77		
6,2	231			
7,2	200			
<b>8000 Нм</b>				
0,10	14094		VGM-K107G77 VGM-KA107G77 VGM-KF107G77 VGM-KAF107G77	0,12
0,12	12046			
0,13	10688			0,18
0,15	9502			
0,16	8437			0,25
0,19	7277			
0,23	6170			
0,25	5616			0,37
0,27	5138			
0,32	4346			0,55
0,36	3847			
0,41	3354			0,75
0,47	2984			
0,53	2625			1,1
0,61	2290			
0,71	1946	1,5		
0,83	1693			
0,92	1525	2,2		
1,0	1338			
1,2	1181	3		
1,3	1047			
1,6	899	4		
1,8	792			
2,1	691	5,5		
2,3	627			
2,7	518	VGM-K127G77 VGM-KA127G77 VGM-KF127G77 VGM-KAF127G77		
3,1	456			
3,6	405			
3,9	367			
4,6	316			
5,2	279			
5,7	252			

Частота вращения выходного вала (об/мин)	Передаточное число (i)	Тип	Мощность (кВт)/4P		
<b>13000 Нм</b>					
0,08	17917	VGM-K127G77 VGM-KA127G77 VGM-KF127G77 VGM-KAF127G77	0,18		
0,09	16117				
0,09	14813				
0,11	12341		0,25		
0,13	10858				
0,14	9705		0,37		
0,17	8365				
0,19	7347				
0,21	6609		0,55		
0,24	5814				
0,28	5031		0,75		
0,31	4450				
0,36	3893		1,1		
0,42	3304				
0,46	3002		1,5		
0,54	2613				
0,61	2294		2,2		
0,74	1880				
0,81	1731	3			
0,92	1515				
1,0	1365	4			
1,2	1198				
1,4	1041	VGM-K127G87 VGM-KA127G87 VGM-KF127G87 VGM-KAF127G87			
1,6	889				
1,8	780				
2,1	698		5,5		
2,4	610				
2,6	550		7,5		
3,0	484				
3,4	419		11		
3,9	377				
4,4	333		VGM-K157G97 VGM-KA157G97 VGM-KF157G97 VGM-KAF157G97		
5,0	294				
5,6	260				
<b>18000 Нм</b>					
0,08	17741			VGM-K157G97 VGM-KA157G97 VGM-KF157G97 VGM-KAF157G97	0,55
0,09	15381				
0,09	14897				
0,11	13009				1,1
0,12	11451				
0,14	10219	1,5			
0,16	8793				
0,18	7624				
0,20	6783	2,2			
0,23	5964				
0,28	5007	3			
0,31	4580				
0,35	3971	4			
0,40	3533				
0,46	3041	5,5			
0,54	2608				
0,60	2335	VGM-K167G97 VGM-KA167G97			
0,08	17741		0,55		
0,09	15381				
0,09	14897				
0,11	13009		1,1		
0,12	11451				
0,14	10219		1,5		
0,16	8793				
0,18	7624				
0,20	6783		2,2		
0,23	5964				
0,28	5007		3		
0,31	4580				
0,35	3971		4		
0,40	3533				
0,46	3041		5,5		
0,54	2608				
0,60	2335				

Частота вращения выходного вала (об/мин)	Передаточное число (i)	Тип	Мощность (кВт)/4P	
<b>18000 Нм</b>				
0,70	2024	VGM-K157G97 VGM-KA157G97 VGM-KF157G97 VGM-KAF157G97	2,2	
0,79	1805			
0,86	1648			
1,1	1346		3	
1,2	1225			
1,3	1097		4	
1,5	938			
1,7	851			
1,9	751		5,5	
2,2	663			
2,5	567		7,5	
2,9	504			
3,4	434		11	
3,9	379			
4,3	337		15	
5,0	293			
3,8	384		11	
4,5	325			
4,9	299	15		
5,8	251			
6,5	226	VGM-K167G97 VGM-KA167G97		
6,8	215			
<b>32000 Нм</b>				
0,07	19696		VGM-K167G97 VGM-KA167G97	0,55
0,08	17160			
0,09	14725			
0,11	13059			0,75
0,12	11614			
0,14	10118			1,1
0,16	8505			
0,21	6568			1,5
0,27	5254			
0,29	4843			2,2
0,34	4069			
0,42	3369			3
0,52	2749			
0,63	2258			3
0,65	2181			
0,84	1723	4		
1,0	1401			
1,1	1277	5,5		
1,3	1092			
1,6	938	7,5		
1,8	834			
2,0	746	11		
2,3	632			
2,6	556	15		
3,0	481			
3,5	423	18,5		
4,0	368			
4,7	316	22		
5,3	277			
6,0	246			

Частота вращения выходного вала (об/мин)	Передаточное число (i)	Тип	Мощность (кВт)/4P
<b>32000 Нм</b>			
7,0	210	VGM-K167G107 VGM-KA167G107	30
7,2	205		
8,5	175		
9,2	161		37
12	121		
<b>32000 Нм</b>			
0,04	33031	VGM-K187G97 VGM-KA187G97	0,55
0,05	26734		
0,06	24556		
0,07	18969		0,75
0,08	16845		
0,10	14068		1,1
0,11	13181		
0,12	11753		1,5
0,13	10417		
0,15	9409		2,2
0,17	8011		
0,19	7327		3
0,21	6734		
0,23	5980		4
0,27	5346		
0,30	4807		5,5
0,33	4361		
0,39	3644		7,5
0,47	3018		
0,57	2521	11	
0,64	2253		
0,70	2068	15	
0,78	1837		
0,89	1623	18,5	
1,1	1384		
1,2	1202	11	
1,4	1046		
1,5	945	15	
2,0	739		
2,4	621	37	
2,8	526		
1,8	834	45	
2,0	728		
2,4	620	18,5	
2,8	519		
3,2	453	30	
4,1	363		
5,5	267	37	
6,7	221		
7,5	198	VGM-K187G107 VGM-KA187G107	
0,04	33031		0,55
0,05	26734		
0,06	24556		
0,07	18969		0,75
0,08	16845		
0,10	14068		1,1
0,11	13181		
0,12	11753		1,5
0,13	10417		
0,15	9409		2,2
0,17	8011		
0,19	7327		3
0,21	6734		
0,23	5980		4
0,27	5346		
0,30	4807		5,5
0,33	4361		
0,39	3644	7,5	
0,47	3018		
0,57	2521	11	
0,64	2253		
0,70	2068	15	
0,78	1837		
0,89	1623	18,5	
1,1	1384		
1,2	1202	11	
1,4	1046		
1,5	945	15	
2,0	739		
2,4	621	37	
2,8	526		
1,8	834	45	
2,0	728		
2,4	620	18,5	
2,8	519		
3,2	453	30	
4,1	363		
5,5	267	37	
6,7	221		
7,5	198		

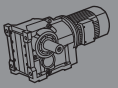
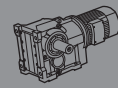

## Редуктор серии VGM-K с входным валом n1=1400 об/мин

Передаточное число	Частота вращения выходного вала (об/мин)	Допустимый крутящий момент (Нм)	Номинальная мощность (кВт)	Тип	
106,93	13	200	0,30	AD1	
98,31	14	200	0,32		
84,12	17	200	0,38		
72,91	19	200	0,44		
68,15	21	200	0,47		
58,91	24	200	0,54		
50,05	28	200	0,64		
44,69	31	200	0,71		
38,17	37	200	0,83		
35,75	39	200	0,89		
30,12	46	200	1,1	AD2	
28,98	48	200	1,1		
25,12	56	200	1,3		
23,48	60	195	1,3		
20,29	69	185	1,5		
17,24	81	180	1,7		
15,39	91	175	1,8		
13,15	106	165	2,0		
11,38	123	160	2,2		
9,83	142	160	2,6		
8,36	168	160	3,1	AD2	
7,46	188	155	3,3		
6,37	220	150	3,8		
5,97	235	145	3,9		
5,03	278	140	4,4		
3,73	375	125	5,3		
119,63	12	400	0,53		AD2
110,20	13	400	0,58		
94,68	15	400	0,67		
82,42	17	400	0,77		
77,21	18	400	0,83		
68,22	21	400	0,93		
63,36	22	400	1,0		
57,42	24	400	1,1		
51,56	27	400	1,2		
44,41	32	400	1,4		
41,76	34	400	1,5	AD2	
35,93	39	400	1,8		
32,11	44	400	2,0		
28,39	49	400	2,2		
26,60	53	400	2,4		
23,50	60	400	2,7		
21,83	64	400	2,9		
19,78	71	400	3,2		
17,76	79	400	3,6		
15,30	92	380	4,0		
14,39	97	380	4,2	AD3	
12,38	113	360	4,6		
11,48	122	280	3,9		
11,06	127	350	5,0		
10,30	136	280	4,3		
8,87	158	280	5,0		
8,35	168	270	5,2		
7,18	195	250	5,5		
6,42	218	240	6,0		
5,48	255	230	6,7		
4,52	310	205	7,2		
147,88	9,5	600	0,65	AD2	
126,18	11	600	0,76		
110,33	13	600	0,87		
103,59	14	600	0,92		
91,96	15	600	1,0		
78,00	18	600	1,2		
70,42	20	600	1,4		
61,95	23	600	1,5		
58,50	24	600	1,6		

Передаточное число	Частота вращения выходного вала (об/мин)	Допустимый крутящий момент (Нм)	Номинальная мощность (кВт)	Тип	
49,81	28	600	1,9	AD2	
45,27	31	600	2,1		
39,21	36	600	2,4		
36,37	38	600	2,6		
30,85	45	600	3,1		
27,85	50	600	3,4		
24,50	57	600	3,9		
23,14	61	600	4,1		
19,70	71	575	4,7		
17,90	78	555	4,9		
15,51	90	535	5,5	AD3	
13,50	104	510	6,0		
12,72	110	415	5,2		
12,01	117	415	5,5		
10,22	137	405	6,3		
9,29	151	390	6,7		
8,05	174	365	7,2		
7,00	200	345	7,8		
5,00	280	300	9,6		
150,15	9,3	820	0,87		AD2
128,12	11	820	1,0		
112,03	12	820	1,2		
105,19	13	820	1,2		
93,38	15	820	1,4		
79,20	18	820	1,6		
71,50	20	820	1,8		
62,91	22	820	2,1		
59,40	24	820	2,2		
50,58	28	820	2,6		
45,96	30	820	2,8	AD3	
39,82	35	800	3,2		
36,93	38	820	3,5		
31,33	45	820	4,2		
28,28	50	820	4,6		
24,88	56	800	5,1		
23,49	60	780	5,3		
20,00	70	760	6,1		
18,18	77	740	6,5		
15,75	89	700	7,1		
13,71	102	670	7,8	AD3	
12,48	112	530	6,8		
10,63	132	500	7,5		
9,66	145	480	7,9		
8,37	167	440	8,4		
7,28	192	420	9,2		
5,20	269	350	10,7		
210,00	6,7	1240	0,94		AD2
194,25	7,2	1160	0,95		
168,31	8,3	1550	1,5		
147,83	9,5	1550	1,7		
139,13	10	1550	1,8		
124,09	11	1550	2,0		
106,05	13	1550	2,3		
96,25	15	1550	2,6		
85,31	16	1550	2,9		
80,85	17	1550	3,1		
70,76	20	1550	3,5	AD2	
63,75	22	1550	3,9		
55,92	25	1550	4,4		
49,35	28	1550	5,0		
43,75	32	1550	5,6		AD3
41,95	33	1490	5,7		
38,07	37	1410	5,9		

Передаточное число	Частота вращения выходного вала (об/мин)	Допустимый крутящий момент (Нм)	Номинальная мощность (кВт)	Тип	
33,74	41	1550	7,3	AD4	
31,98	44	1550	7,7		
27,99	50	1550	8,8		
25,22	56	1550	9,8		
22,12	63	1500	10,8		
19,52	72	1450	11,8		
17,30	81	1400	12,9		
14,78	95	1340	14,5		
12,93	108	1000	12,3		
11,34	123	990	13,9		
10,01	140	940	15,0	AD2	
8,87	158	890	16,0		
7,58	185	785	16,5		
194,56	7,2	2700	2,2		
171,71	8,2	2700	2,5		
162,00	8,6	2700	2,7		
145,23	9,6	2700	3,0		
125,10	11	2700	3,4		
114,17	12	2700	3,8		
101,25	14	2700	4,2		
85,11	16	2700	5,1	AD3	
78,21	18	2700	5,5		
69,46	20	2700	6,2		
62,10	23	2700	6,9		
55,83	25	2700	7,7		
48,46	29	2700	8,9		
43,39	32	2600	9,5		
36,00	39	2500	11,1		
30,94	45	2700	13,9		AD4
27,47	51	2600	15,1		
24,56	57	2500	16,2		
22,08	63	2300	16,6		
19,17	73	2300	19		
17,16	82	2200	20		
16,00	88	1800	17,9	AD5	
14,24	98	2100	24		
12,38	113	2000	26		
11,16	125	1500	21		
10,00	140	1500	24		
8,29	169	1400	27		
7,21	194	1300	29		
185,35	7,6	4300	3,7		AD3
161,31	8,7	4300	4,2		
147,69	9,5	4300	4,6		
130,48	11	4300	5,3		
110,69	13	4300	6,2		
101,92	14	4300	6,7		
91,09	15	4300	7,5		
82,01	17	4300	8,4		
74,26	19	4300	9,2	AD4	
65,85	21	4300	10,4		
59,54	24	4300	11,5		
50,46	28	4300	13,6		
44,08	32	4300	15,5		
40,31	35	4300	17,0		AD5
36,03	39	4300	19		
32,44	43	4300	21		
29,37	48	4300	23		
26,05	54	4300	26		
23,55	59	4300	29		
19,96	70	4300	34	AD6	
17,43	80	4300	39		
14,58	96	4300	47		
12,62	111	3890	49		

Передаточное число	Частота вращения выходного вала (об/мин)	Допустимый крутящий момент (Нм)	Номинальная мощность (кВт)	Тип	
11,27	124	2870	41	AD6	
9,84	142	2660	43		
8,23	170	2660	51		
7,13	196	2660	59		
149,06	9,4	8000	8,6	AD4	
126,20	11	8000	10,1		
116,79	12	8000	10,9		
104,67	13	8000	12,2		
94,50	15	8000	13,5		
85,83	16	8000	14,9		
76,15	18	8000	16,7		
69,11	20	8000	18,4		
59,40	24	8000	21		
51,85	27	7840	24		AD5
43,98	32	7360	27		
38,44	36	7200	30		
33,95	41	7200	34		
32,50	43	6800	33	AD6	
30,12	46	7200	38		
27,33	51	7200	42		
23,49	60	7200	49		
20,51	68	7170	56		
17,39	80	6080	56		
15,20	92	5310	56		
13,68	102	4300	50		
11,94	117	4260	57		
10,13	138	3610	57		
8,85	158	3150	57	AD4	
7,49	187	3150	67		
152,25	9,2	13000	13,6		
141,89	9,9	13000	14,6		
127,66	11	13000	16,2		
114,84	12	13000	18,0		AD5
93,69	15	13000	22		
85,45	16	13000	24		
73,95	19	13000	28		
65,25	21	13000	32		
56,35	25	13000	37		
49,84	28	13000	42	AD6	
41,89	33	13000	49		
37,77	37	13000	55		
32,69	43	13000	63	AD8	
28,84	49	13000	72		
24,91	56	13000	83		
22,03	64	13000	94		
18,52	76	13000	112		
14,96	94	12100	129		
12,78	110	8530	106		
10,74	130	8000	119		
8,68	161	7230	133		
150,41	9,3	18000	19		AD5
122,39	11	18000	23		
100,22	14	18000	29		
91,65	15	18000	31		
79,75	18	18000	36		
70,38	20	18000	41		
61,02	23	18000	47		
54,29	26	18000	53	AD6	
46,06	30	18000	62		
38,02	37	18000	75		

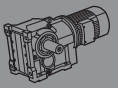
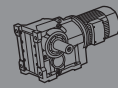

Передаточное число	Частота вращения выходного вала (об/мин)	Допустимый крутящий момент (Нм)	Номинальная мощность (кВт)	Тип
31,30	45	17700	90	VGM-K157 VGM-KA157 VGM-KF157 VGM-KAF157 AD8
27,62	51	16000	92	
23,95	58	18000	120	
21,31	66	18000	135	
18,08	77	18000	159	
14,92	94	18000	192	
12,66	111	17000	214	
164,50	8,5	29500	29	AD5
134,99	10	32000	38	
109,83	13	32000	46	AD7
87,86	16	32000	58	AD8
78,14	18	32000	65	VGM-K167 VGM-KA167
68,07	21	32000	75	
60,74	23	32000	84	
51,77	27	32000	98	
42,89	33	32000	119	
36,61	38	32000	139	
32,25	43	28100	139	
28,77	49	25100	139	
24,52	57	32000	208	
20,32	69	31000	243	
17,34	81	28100	258	
179,86	7,8	50000	44	AD7
165,21	8,5	50000	48	
144,59	9,7	50000	55	VGM-K187 VGM-KA187 AD8
129,69	11	50000	61	
112,60	12	50000	71	
102,16	14	50000	78	
88,00	16	50000	91	
73,96	19	50000	108	
64,04	22	50000	124	
53,36	26	50000	149	
45,50	31	50000	175	
42,51	33	40000	150	
38,57	36	40000	165	
33,23	42	46400	223	
27,92	50	43300	247	
24,18	58	39100	258	
20,15	69	32600	258	
17,18	81	32000	297	

### VGM-K37

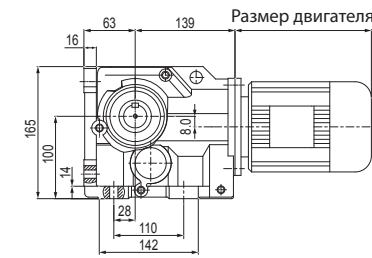

### VGM-KAB37

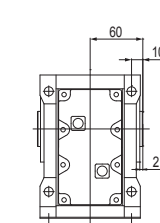

### VGM-K...S37

#### AD1

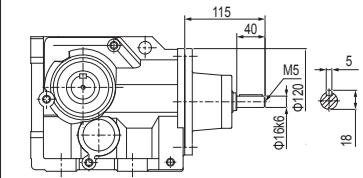

#### AD2

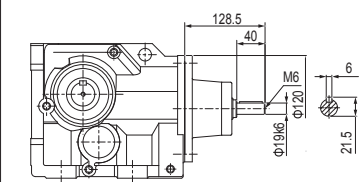

### VGM-KF37

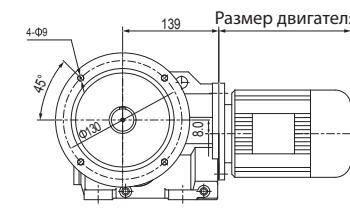

### VGM-KAF37

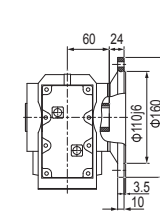

### VGM-KA37

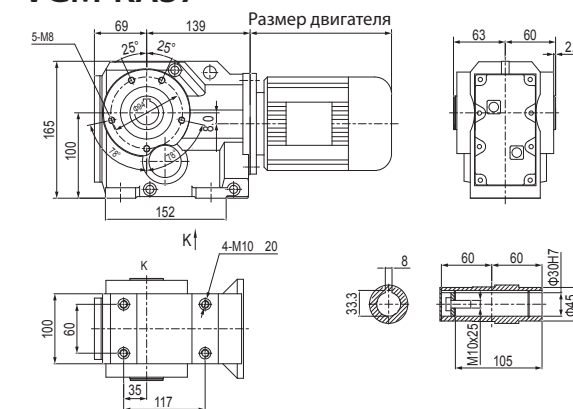

### VGM-KAT37

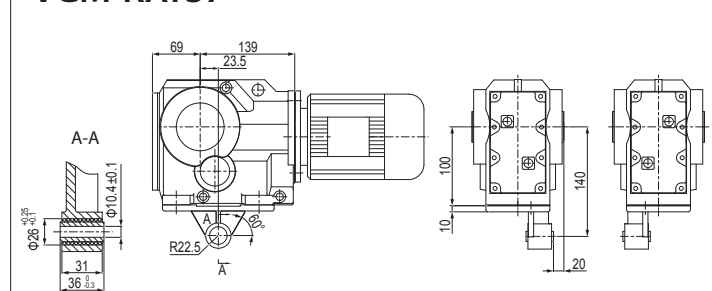

### VGM-KAZ37

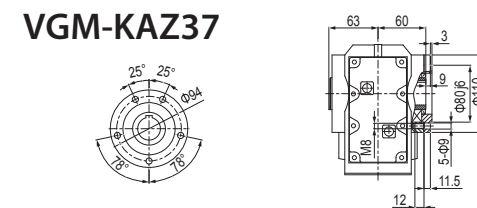

### VGM-K..37G17

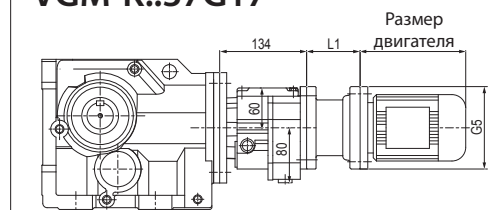

Размер двигателя	63	75
Мощность (кВт)	0.12	0.18
L1	75	140
G5	140	200

### VGM-K..37

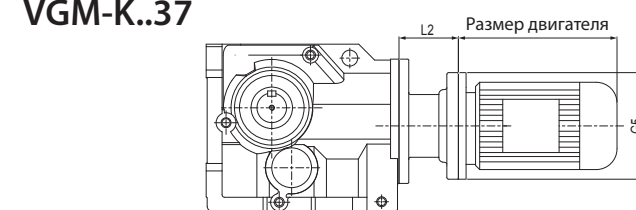

Клиентам, приобретающим двигатель отдельно, нужен соединительный фланец

Размер двигателя	63	71	80	90	100					
Мощность (кВт)	0.12	0.18	0.25	0.37	0.55	0.75	1.1	1.5	2.2	3
L2	75	75	88.5	88.5	95.5					
G5	140	160	200	200	250					



1. Корпуса VGM-KA, KF, KAF, KAZ являются общими деталями, монтажные размеры могут совпадать.
2. «VGM-K...» означает любой монтажный тип из серии VGM-K.
3. При монтаже с расширительной плитой см. размеры расширительной плиты в разделе P007.
4. Выходные валы VGM-KA, KAZ, KAT, KAB являются общими деталями, их размеры одинаковы.
5. Если двигатель, приобретаемый заказчиком, имеет размер G5 ≥ Ф200, проверьте, влияет ли на него обычный монтаж.



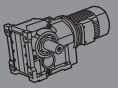
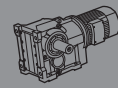

## VGM-K47

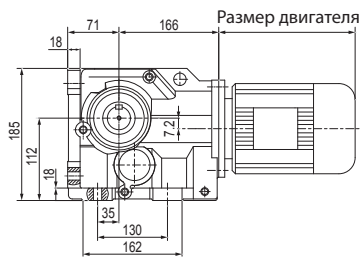

## VGM-KAB47

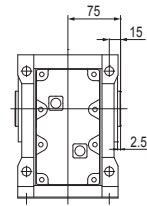
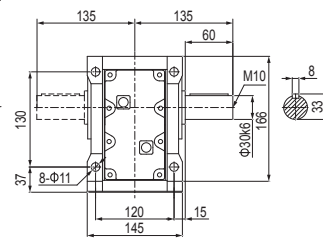

## VGM-K...S47

AD2

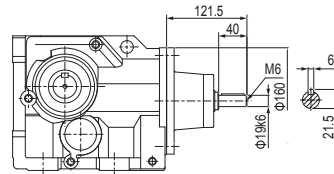

## VGM-KF47

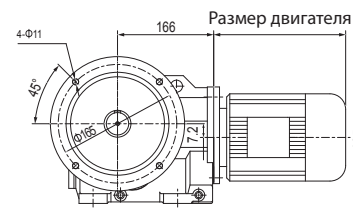

## VGM-KAF47

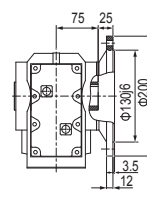
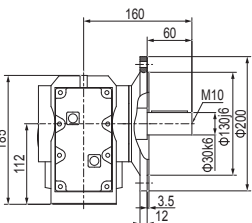

AD3

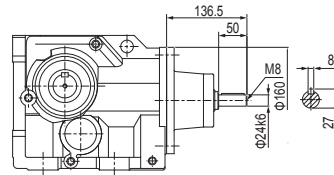

## VGM-KA47

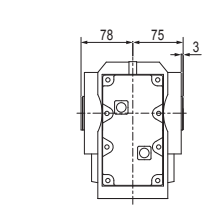
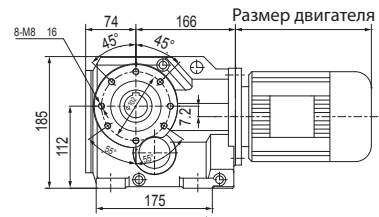

## VGM-KAT47

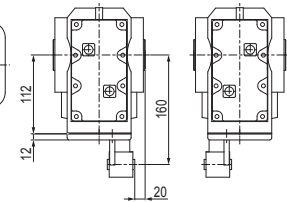
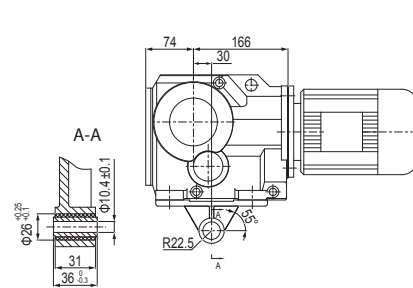

## VGM-KAZ47

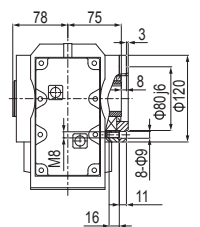
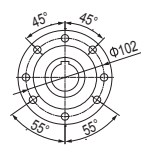

## VGM-K..47G37

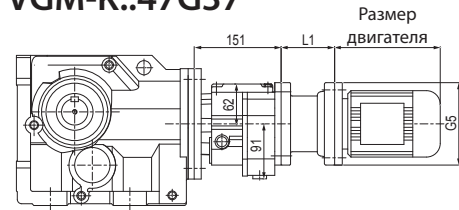

Размер двигателя	63
Мощность (кВт)	0.12 0.18
L1	75
G5	140

## VGM-K..47

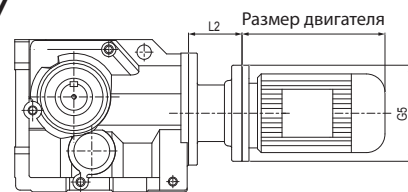

Клиентам, приобретающим двигатель отдельно, нужен соединительный фланец

Размер двигателя	63	71	80	90	100
Мощность (кВт)	0.12 0.18	0.25 0.37	0.55 0.75	1.1 1.5	2.2 3
L2	68	68	81.5	81.5	88.5
G5	140	160	200	200	250



1. Корпуса VGM-KA, KF, KAF, KAZ являются общими деталями, монтажные размеры могут совпадать.
2. «VGM-K..» означает любой монтажный тип из серии VGM-K.
3. При монтаже с расширительной плитой см. размеры расширительной плиты в разделе P007.
4. Выходные валы VGM-KA, KAZ, KAT, KAV являются общими деталями, их размеры одинаковы.
5. Если двигатель, приобретаемый заказчиком, имеет размер G5 ≥ Φ250, проверьте, влияет ли на него обычный монтаж.

Примечание

## VGM-K57

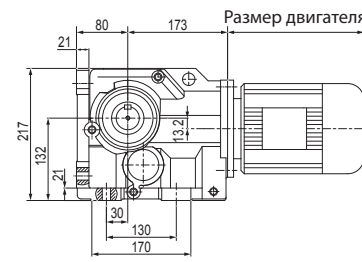

## VGM-KAB57

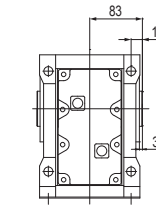
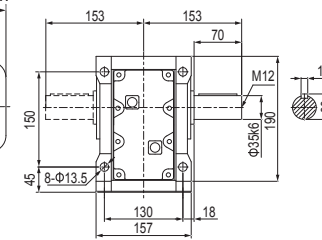

## VGM-K...S57

AD2

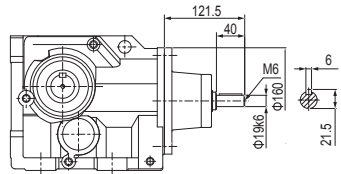

## VGM-KF57

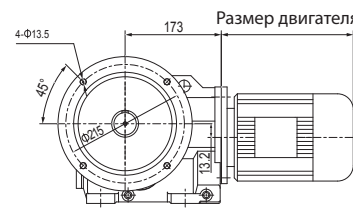

## VGM-KAF57

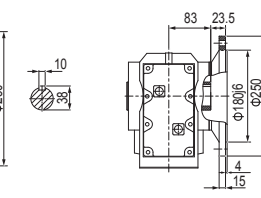
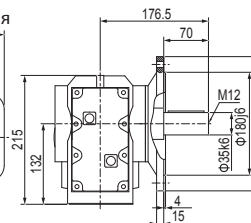

AD3

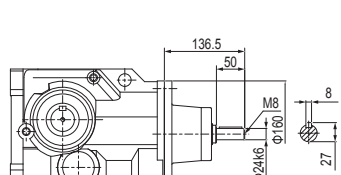

## VGM-KA57

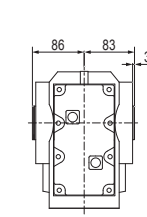
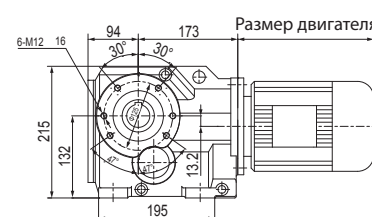

## VGM-KAT57

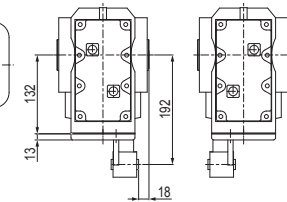
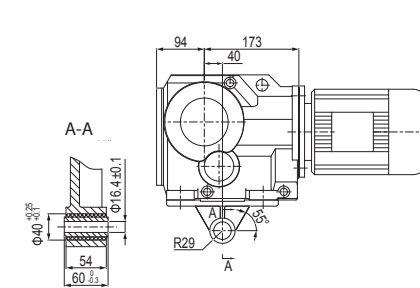

## VGM-KAZ57

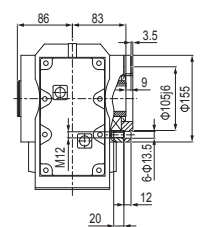
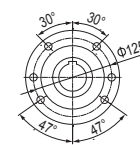

## VGM-K..57G37

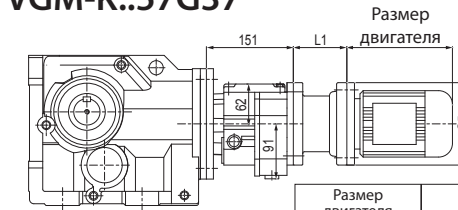

Размер двигателя	63	71	80
Мощность (кВт)	0.12 0.18	0.25 0.37	0.55
L1	75	75	88.5
G5	140	160	200

## VGM-K..57

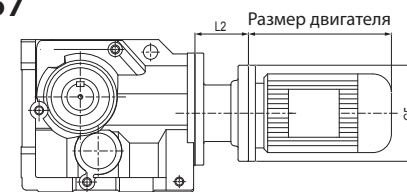

Клиентам, приобретающим двигатель отдельно, нужен соединительный фланец

Размер двигателя	63	71	80	90	100	112
Мощность (кВт)	0.12 0.18	0.25 0.37	0.55 0.75	1.1 1.5	2.2 3	4
L2	68	68	81.5	81.5	88.5	88.5
G5	140	160	200	200	250	250



1. Корпуса VGM-KA, KF, KAF, KAZ являются общими деталями, монтажные размеры могут совпадать.
2. «VGM-K..» означает любой монтажный тип из серии VGM-K.
3. При монтаже с расширительной плитой см. размеры расширительной плиты в разделе P007.
4. Выходные валы VGM-KA, KAZ, KAT, KAV являются общими деталями, их размеры одинаковы.
5. Если двигатель, приобретаемый заказчиком, имеет размер G5 ≥ Φ250, проверьте, влияет ли на него обычный монтаж.

Примечание

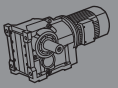
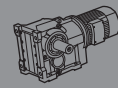

## VGM-K67

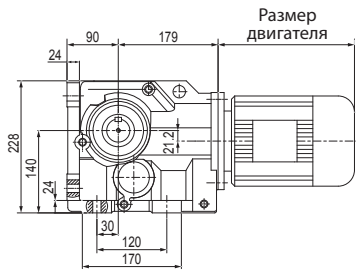

## VGM-KAB67

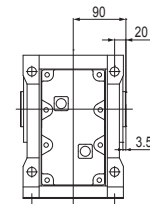
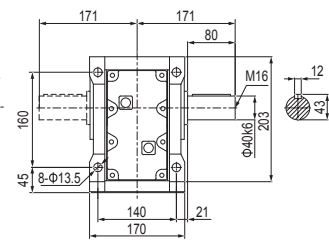

## VGM-K...S67

AD2

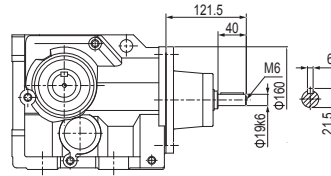

AD3

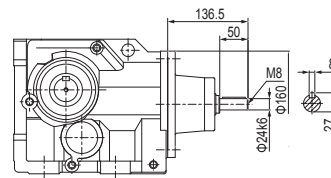

## VGM-KF67

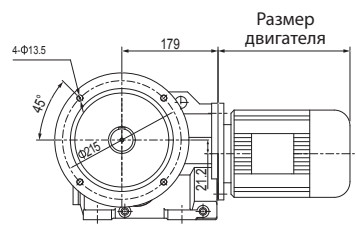

## VGM-KAF67

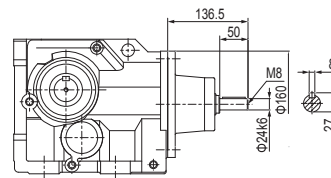
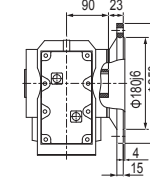
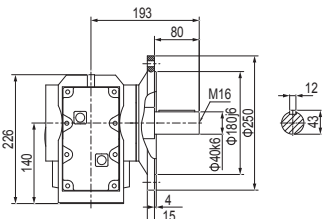

## VGM-KA67

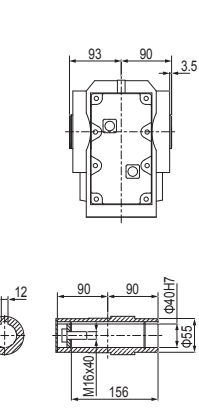
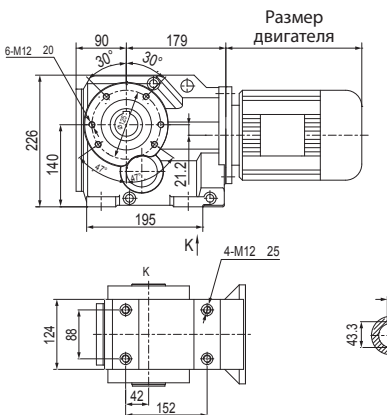

## VGM-KAT67

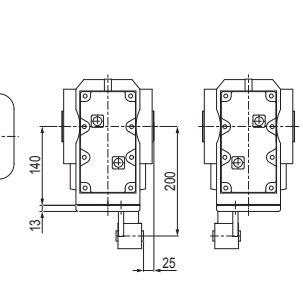
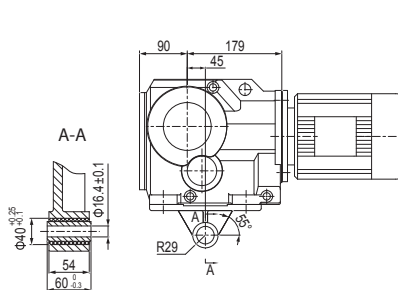

## VGM-KAZ67

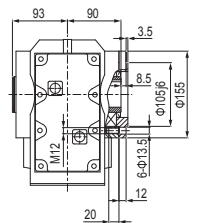
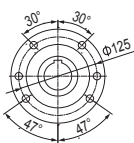

## VGM-K..67G37

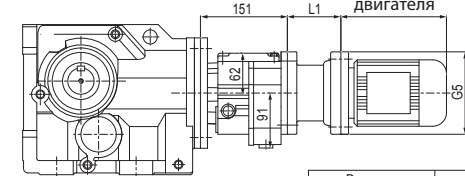

Размер двигателя	63	71	80		
Мощность (кВт)	0.12	0.18	0.25	0.37	0.55
L1	75	75	88.5		
G5	140	160	200		

## VGM-K..67

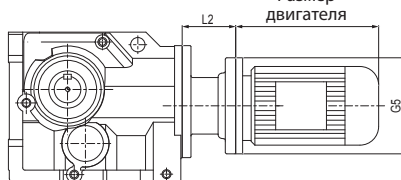

Клиентам, приобретающим двигатель отдельно, нужен соединительный фланец

Размер двигателя	63	71	80	90	100	112	132				
Мощность (кВт)	0.18	0.25	0.37	0.55	0.75	1.1	1.5	2.2	3	4	5.5
L2	68	68	81.5	81.5	88.5	88.5	124.5				
G5	140	160	200	200	250	250	300				



1. Корпуса VGM-KA, KF, KAF, KAZ являются общими деталями, монтажные размеры могут совпадать.
2. «VGM-K..» означает любой монтажный тип из серии VGM-K.
3. При монтаже с расширительной плитой см. размеры расширительной плиты в разделе P007.
4. Выходные валы VGM-KA, KAZ, KAT, KAV являются общими деталями, их размеры одинаковы.
5. Если двигатель, приобретаемый заказчиком, имеет размер G5 ≥ Ф250, проверьте, влияет ли на него обычный монтаж.

Примечание

## VGM-K77

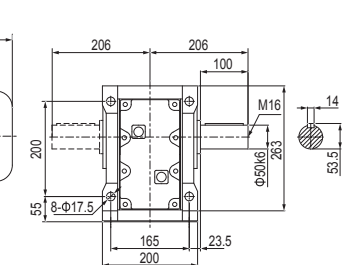
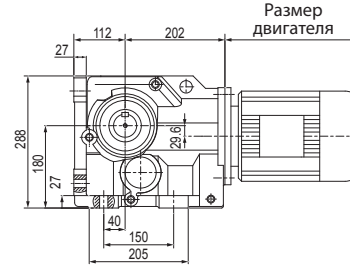

## VGM-KAB77

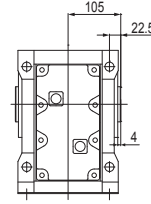

## VGM-K...S77

AD2

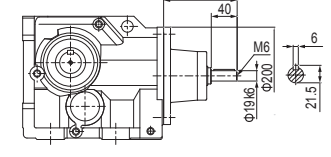

AD3

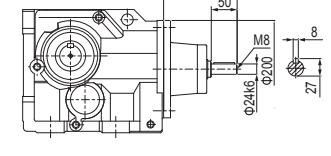

AD4

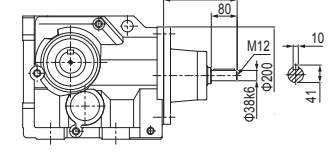

## VGM-KF77

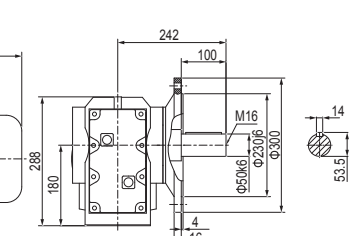
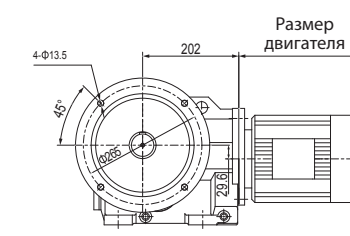

## VGM-KAF77

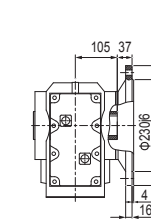

## VGM-KA77

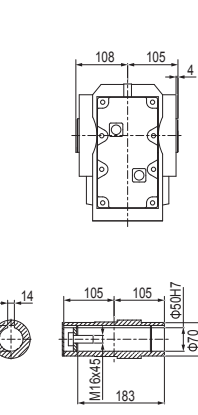
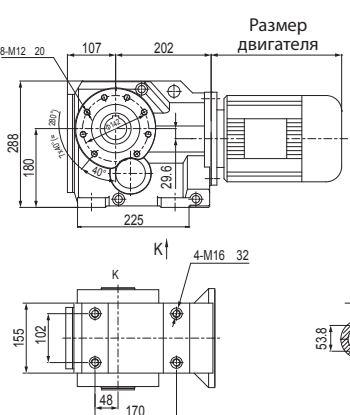

## VGM-KAT77

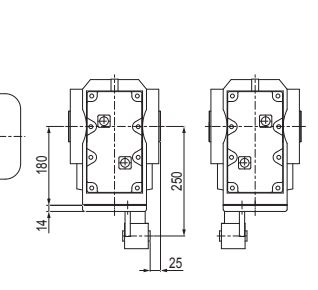
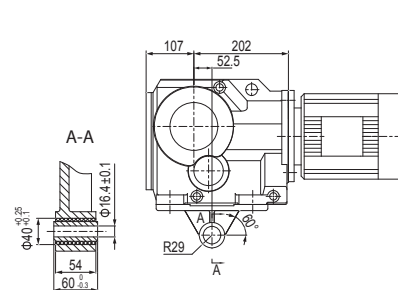

## VGM-KAZ77

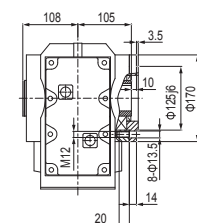
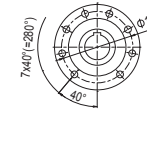

## VGM-K..77G37

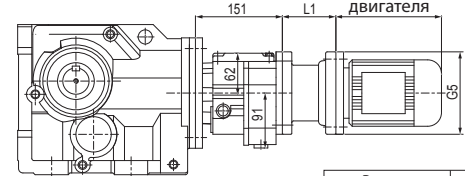

Размер двигателя	63	71	80			
Мощность (кВт)	0.12	0.18	0.25	0.37	0.55	0.75
L1	75	75	88.5			
G5	140	160	200			

## VGM-K..77

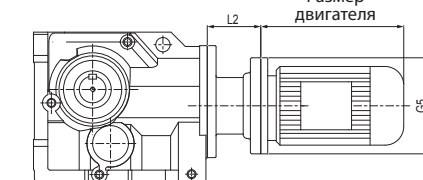

Клиентам, приобретающим двигатель отдельно, нужен соединительный фланец

Размер двигателя	71	80	90	100	112	132	160				
Мощность (кВт)	0.37	0.55	0.75	1.1	1.5	2.2	3	4	5.5	7.5	11
L2	60.5	74	74	81	81	117	156				
G5	160	200	200	250	250	300	350				



1. Корпуса VGM-KA, KF, KAF, KAZ являются общими деталями, монтажные размеры могут совпадать.
2. «VGM-K..» означает любой монтажный тип из серии VGM-K.
3. При монтаже с расширительной плитой см. размеры расширительной плиты в разделе P008.
4. Выходные валы VGM-KA, KAZ, KAT, KAV являются общими деталями, их размеры одинаковы.
5. Если двигатель, приобретаемый заказчиком, имеет размер G5 ≥ Ф300, проверьте, влияет ли на него обычный монтаж.

Примечание

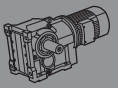
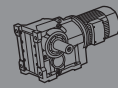

## VGM-K87

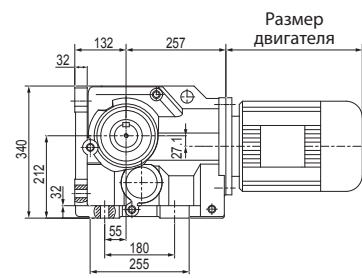

Размер двигателя

## VGM-KAB87

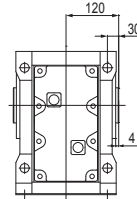
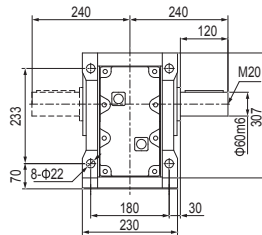

## VGM-K...S87

### AD2

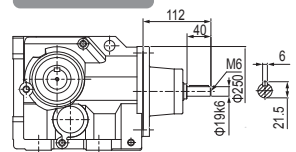

### AD3

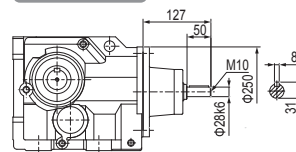

### AD4

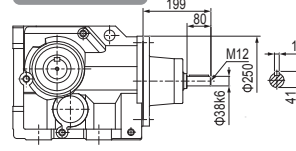

### AD5

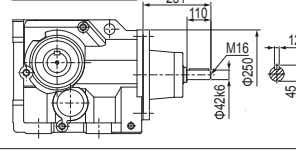

## VGM-KF87

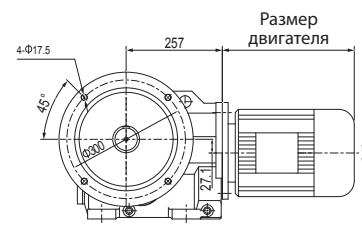

Размер двигателя

## VGM-KAF87

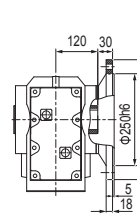
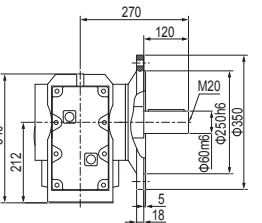

## VGM-KA87

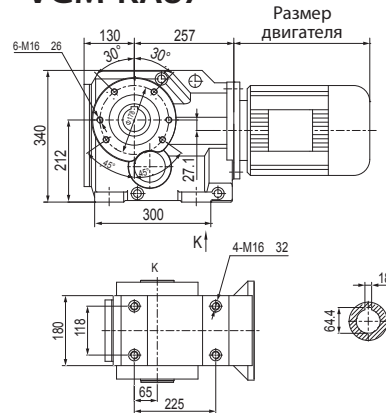

Размер двигателя

## VGM-KAT87

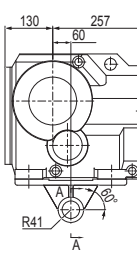
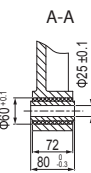
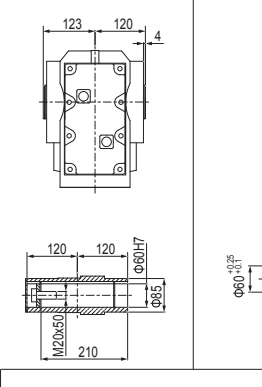

## VGM-KAZ87

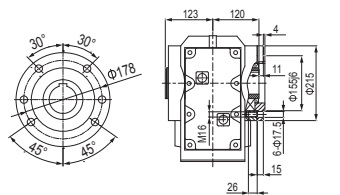

## VGM-K..87G57

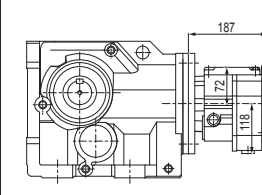

Размер двигателя

Размер двигателя	63	71	80	90
Мощность (кВт)	0.12	0.18	0.25	0.37
L1	68	68	81.5	81.5
G5	140	160	200	200

## VGM-K..87

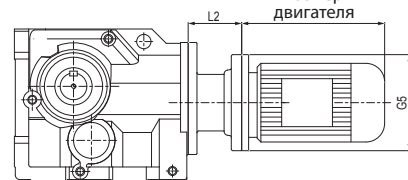

Размер двигателя

Клиентам, приобретающим двигатель отдельно, нужен соединительный фланец

Размер двигателя	80	90	100	112	132	160	180
Мощность (кВт)	0.75	1.1	1.5	2.2	3	4	5.5
L2	72	72	79	79	113	152	152
G5	200	200	250	250	300	350	350

Примечание

1. Корпуса VGM-KA, KF, KAF, KAZ являются общими деталями, монтажные размеры могут совпадать.
2. «VGM-K..» означает любой монтажный тип из серии VGM-K.
3. При монтаже с расширительной плитой см. размеры расширительной плиты в разделе P008.
4. Выходные валы VGM-KA, KAZ, KAF, KAT, KAB являются общими деталями, их размеры одинаковы.

## VGM-K97

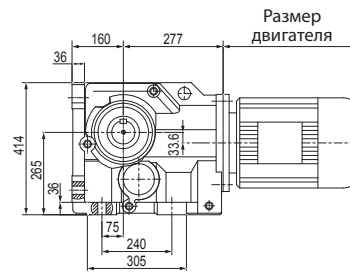

Размер двигателя

## VGM-KAB97

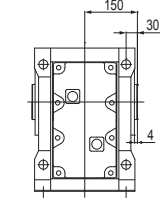
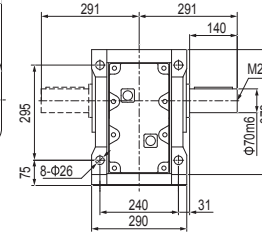

## VGM-K...S97

### AD3

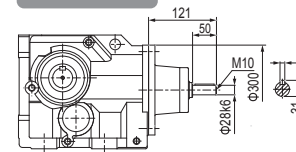

### AD4

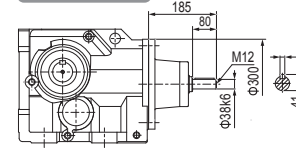

### AD5

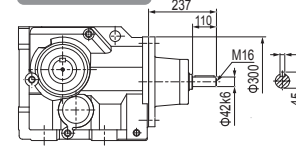

### AD6

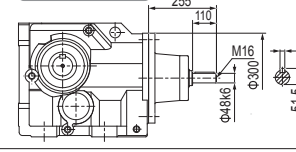

## VGM-KF97

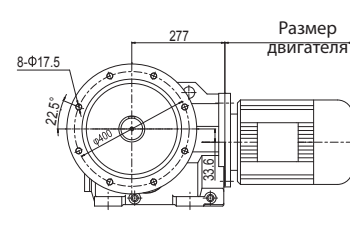

Размер двигателя

## VGM-KAF97

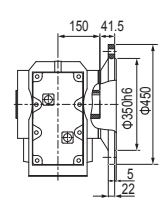
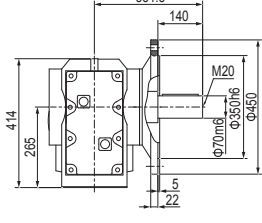

## VGM-KA97

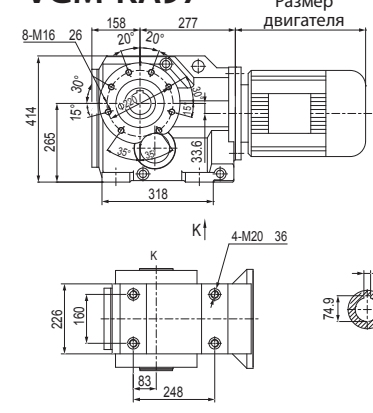

Размер двигателя

## VGM-KAT97

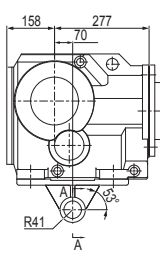
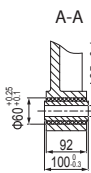
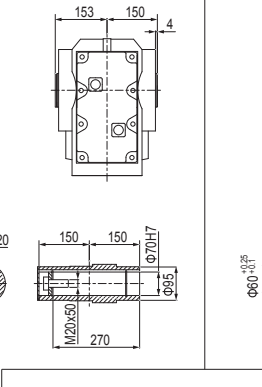

## VGM-KAZ97

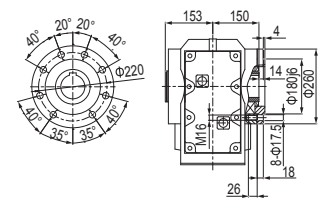

## VGM-K..97G57

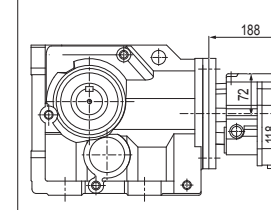

Размер двигателя

Размер двигателя	63	71	80	90	100	112
Мощность (кВт)	0.12	0.18	0.25	0.37	0.55	0.75
L1	68	68	81.5	81.5	88.5	88.5
G5	Φ140	Φ160	Φ200	Φ200	Φ250	Φ250

## VGM-K..97

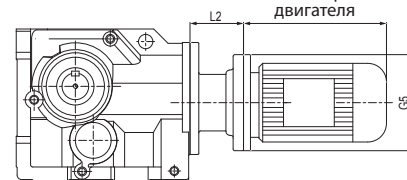

Размер двигателя

Клиентам, приобретающим двигатель отдельно, нужен соединительный фланец

Размер двигателя	90	100	112	132	160	180	200
Мощность (кВт)	1.1	1.5	2.2	3	4	5.5	7.5
L2	66	73	73	99	138	138	146
G5	200	250	250	300	350	350	400

Примечание

1. Корпуса VGM-KA, KF, KAF, KAZ являются общими деталями, монтажные размеры могут совпадать.
2. «VGM-K..» означает любой монтажный тип из серии VGM-K.
3. При монтаже с расширительной плитой см. размеры расширительной плиты в разделе P008.
4. Выходные валы VGM-KA, KAZ, KAF, KAT, KAB являются общими деталями, их размеры одинаковы.



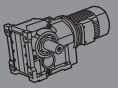
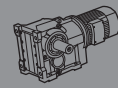

## VGM-K107

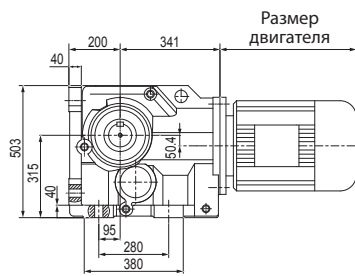

## VGM-KAB107

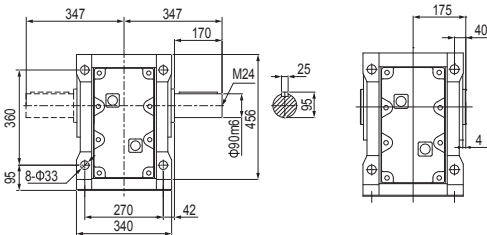

## VGM-K...S107

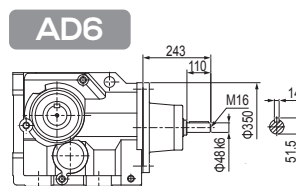
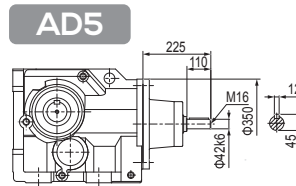
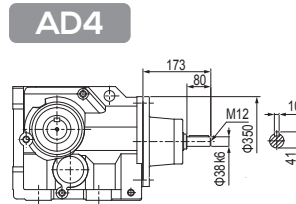

## VGM-KF107

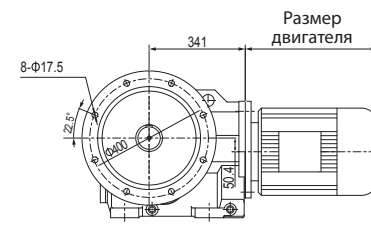

## VGM-KAF107

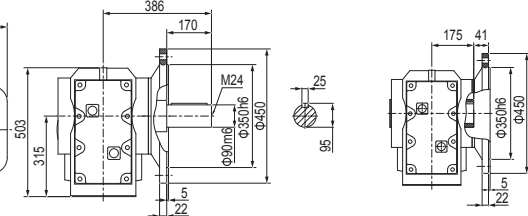

## VGM-KA107

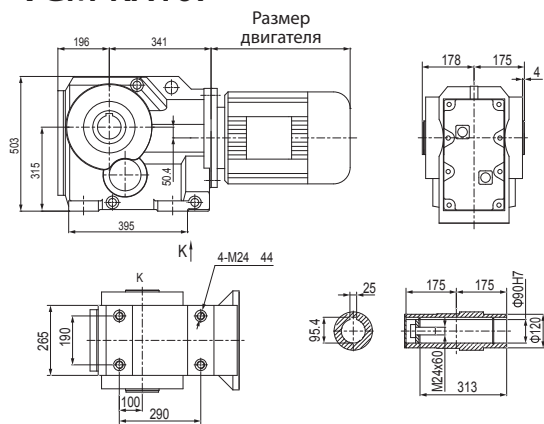

## VGM-KAT107

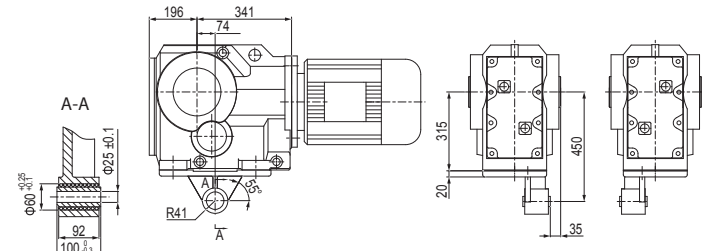

## VGM-KAZ107



## VGM-K..107G77

Размер двигателя

Размер двигателя	63	71	80	90	100	112	132
Мощность (кВт)	0.12	0.18	0.25	0.37	0.55	0.75	1.1
L1	60.5	60.5	74	74	81	81	117
G5	Φ140	Φ160	Φ200	Φ200	Φ250	Φ250	Φ300

## VGM-K..107

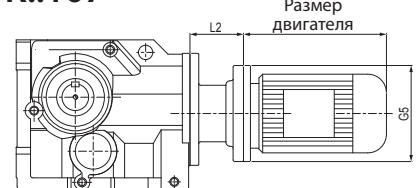

Клиентам, приобретающим двигатель отдельно, нужен соединительный фланец

Размер двигателя	100	112	132	160	180	200	225
Мощность (кВт)	3	4	5.5	7.5	11	15	18.5
L2	65	65	87	126	126	134	177
G5	250	250	300	350	350	400	450

Примечание

1. Корпуса VGM-KA, KF, KAF, KAZ являются общими деталями, монтажные размеры могут совпадать.
2. «VGM-K..» означает любой монтажный тип из серии VGM-K.
3. При монтаже с расширительной плитой см. размеры расширительной плиты в разделе P008.
4. Выходные валы VGM-KA, KAZ, KAF, KAT, KAB являются общими деталями, их размеры одинаковы.

## VGM-K127

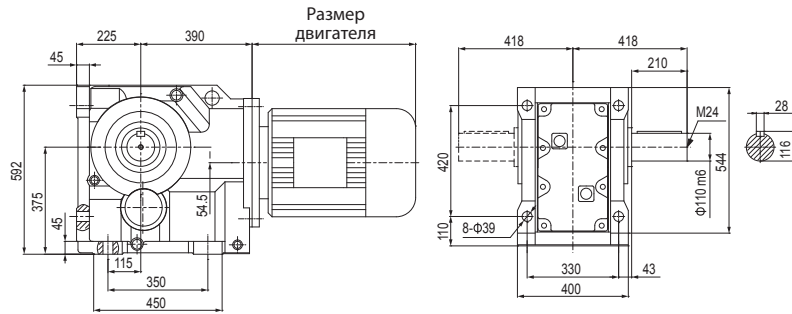

## VGM-KF127

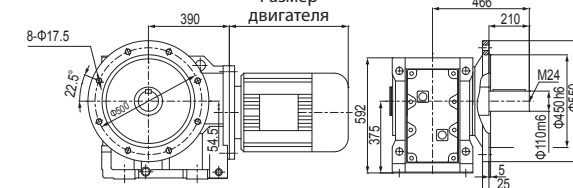

## VGM-KAF127

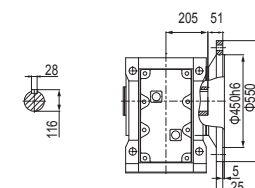

## VGM-KA(KAB)127

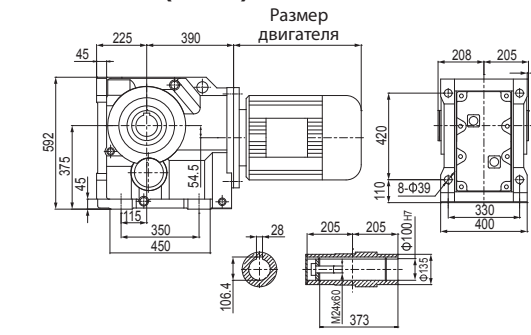

## VGM-KAZ127

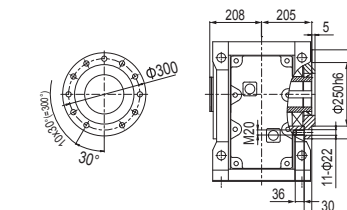

## VGM-KAT127

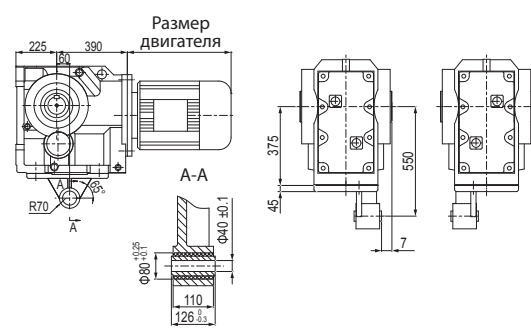

## VGM-K..127G77

Размер двигателя

Размер двигателя	63	71	80	90	100	112
Мощность (кВт)	0.12	0.18	0.25	0.37	0.55	0.75
L1	60.5	60.5	74	74	81	81
G5	Φ140	Φ160	Φ200	Φ200	Φ250	Φ250

## VGM-K..127G87

Размер двигателя

Размер двигателя	90	100	112	132	160
Мощность (кВт)	1.5	2.2	4	5.5	7.5
L1	72	79	79	113	152
G5	Φ200	Φ250	Φ250	Φ300	Φ350

## VGM-K..127

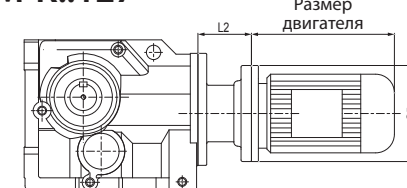

Клиентам, приобретающим двигатель отдельно, нужен соединительный фланец

Размер двигателя	132	160	180	200	225	250	280
Мощность (кВт)	7.5	11	15	18.5	22	30	37
L2	77	116	116	124	167	192	192
G5	600	350	350	400	450	550	550

Примечание

1. Корпуса VGM-KA, KF, KAF, KAZ являются общими деталями, монтажные размеры могут совпадать.
2. «VGM-K..» означает любой монтажный тип из серии VGM-K.
3. При монтаже с расширительной плитой см. размеры расширительной плиты в разделе P008.
4. Выходные валы VGM-KA, KAZ, KAF, KAT, KAB являются общими деталями, их размеры одинаковы.

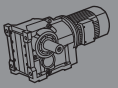
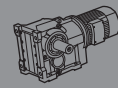

## VGM-K157

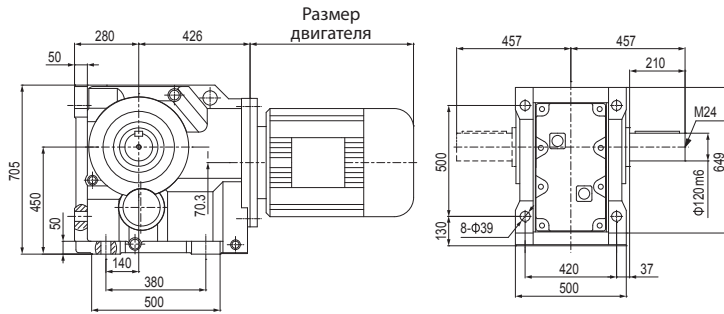

## VGM-KF157

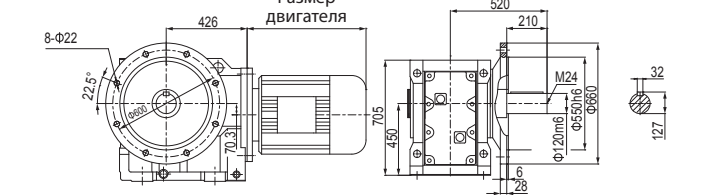

## VGM-KAF157

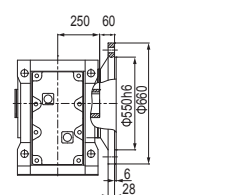

## VGM-KA(KAB)157

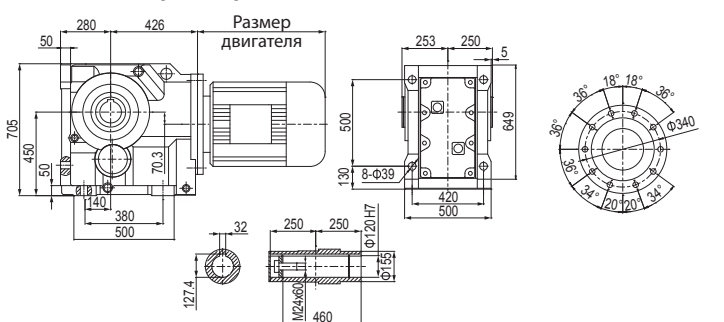

## VGM-KAZ157

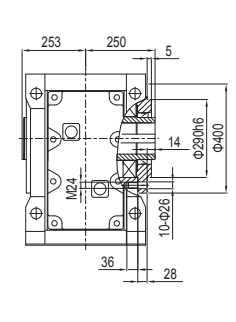

## VGM-KAT157

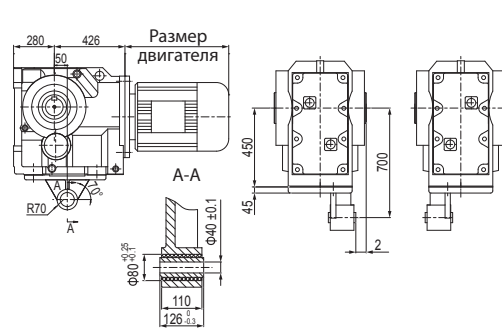

## VGM-K..157G107

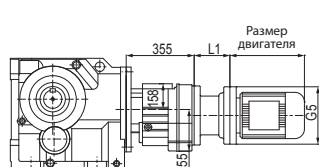

## VGM-K..157G97

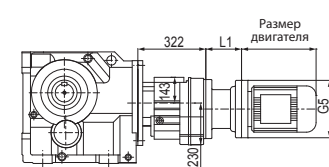

Размер двигателя	160	180	200	225	250	280	315
Мощность (кВт)	15	18.5	22	0.55	0.75	1.1	1.5
L1	126	126	L1	66	66	73	73
G5	Φ350	Φ350	G5	Φ200	Φ200	Φ250	Φ250

## VGM-K..157

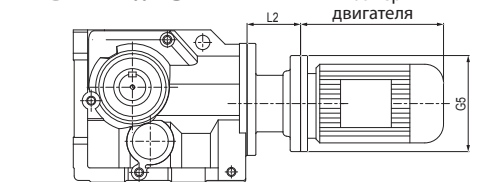

Клиентам, приобретающим двигатель отдельно, нужен соединительный фланец

Размер двигателя	160	180	200	225	250	280	315
Мощность (кВт)	11	15	18.5	22	30	37	45
L2	112	112	120	163	183	183	196
G5	350	350	400	450	550	550	660

## VGM-K...S157

### AD5

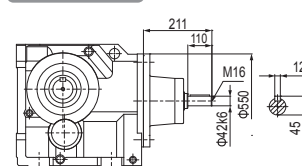

### AD6

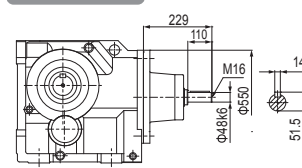

### AD7

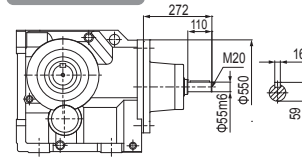

### AD8

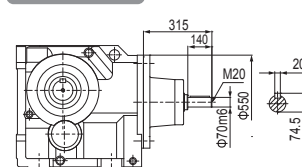

## VGM-K167

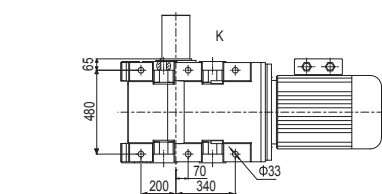
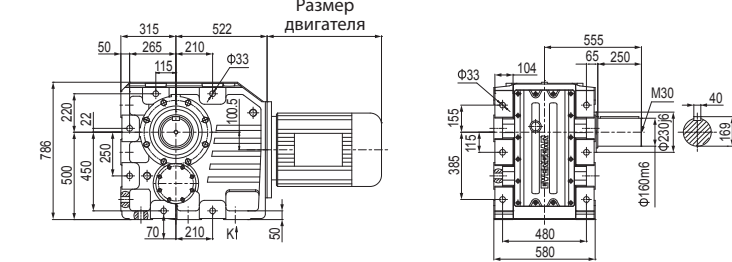

## VGM-KA167

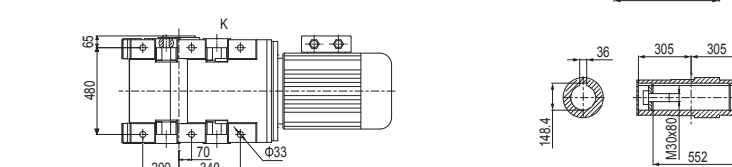

## VGM-KF167

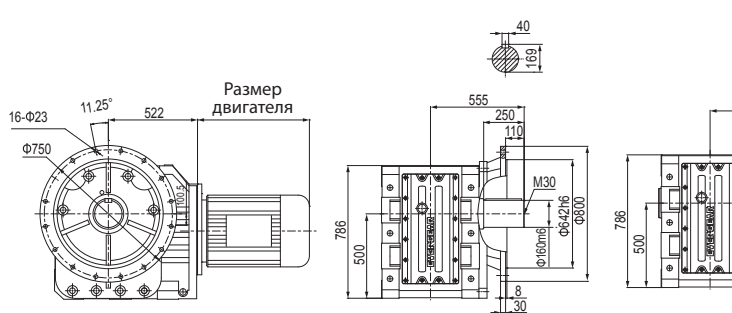

## VGM-KAF167

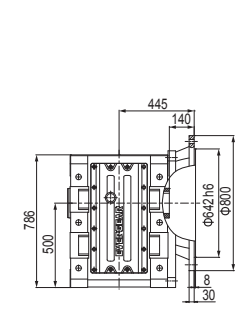

## VGM-K...S167

### AD5

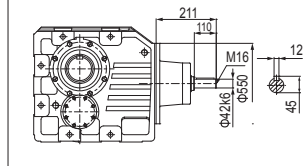

### AD7

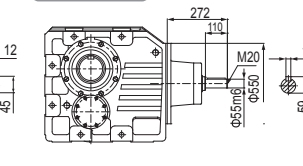

### AD6

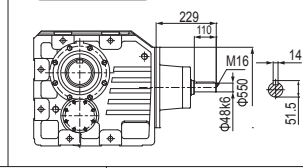

### AD8

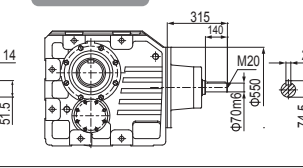

## VGM-K..167G107

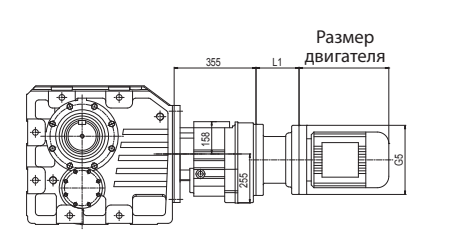

Размер двигателя	160	180	200	225
Мощность (кВт)	11	15	18.5	22
L1	126	126	134	177
G5	Φ350	Φ350	Φ400	Φ450

## VGM-K..167G97

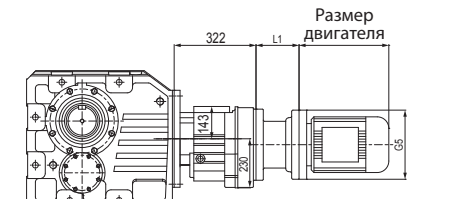

Размер двигателя	80	90	100	112	132	160
Мощность (кВт)	0.55	0.75	1.1	1.5	2.2	3
L1	66	66	73	73	99	138
G5	Φ200	Φ200	Φ250	Φ250	Φ300	Φ350

## VGM-K..167

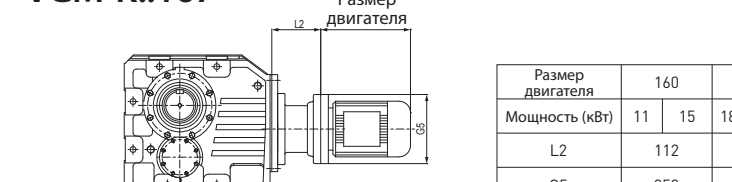

Клиентам, приобретающим двигатель отдельно, нужен соединительный фланец

Размер двигателя	160	180	200	225	250	280	315
Мощность (кВт)	11	15	18.5	22	30	37	45
L2	112	112	120	163	183	183	196
G5	350	350	400	450	550	550	660

Примечание

1. Корпуса выше являются общими деталями, монтажные размеры могут совпадать.
2. «VGM-K...» означает любой монтажный тип из серии VGM-K.
3. При монтаже с расширительной плитой см. размеры расширительной плиты в разделе P008.
4. Выходные валы VGM-KA, KAZ, KAF, KAT, KAB являются общими деталями, их размеры одинаковы.

Примечание







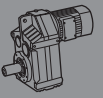
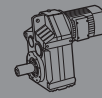

1. Корпуса выше являются общими деталями, монтажные размеры могут совпадать.
2. «VGM-K...» означает любой монтажный тип из серии VGM-K.
3. При монтаже с расширительной плитой см. размеры расширительной плиты в разделе P008.
4. Выходные валы VGM-KA, KAF являются общими деталями, их размеры одинаковы.

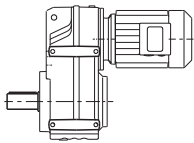

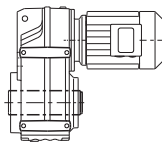

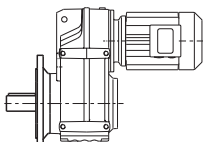

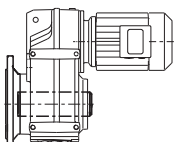
## 5 Способ монтажа

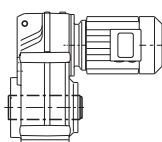
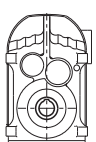
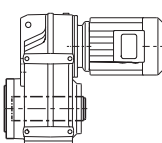
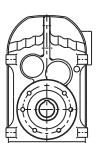
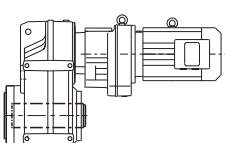
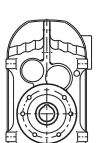
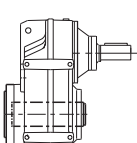
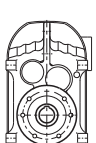
<b>VGM-F</b> Цилиндрический мотор-редуктор с параллельными валами на лапах		
<b>VGM-FAB</b> Цилиндрический мотор-редуктор с параллельными валами на лапах и с полым валом		
<b>VGM-FF</b> Цилиндрический мотор-редуктор с параллельными валами с фланцем B5 и цельным выходным валом		
<b>VGM-FAF</b> Цилиндрический мотор-редуктор с параллельными валами с фланцем B5 и полым выходным валом		
<b>VGM-FA</b> Цилиндрический мотор-редуктор с параллельными валами с полым выходным валом		
<b>VGM-FAZ</b> Цилиндрический мотор-редуктор с параллельными валами с фланцем B14 и полым выходным валом		
<b>VGM-F..G</b> Цилиндрический мотор-редуктор с параллельными валами VGM-F с дополнительной ступенью G...7		
<b>VGM-F..S</b> Цилиндрический мотор-редуктор с параллельными валами с входным валом		

## 6 Инструкция к моделям:

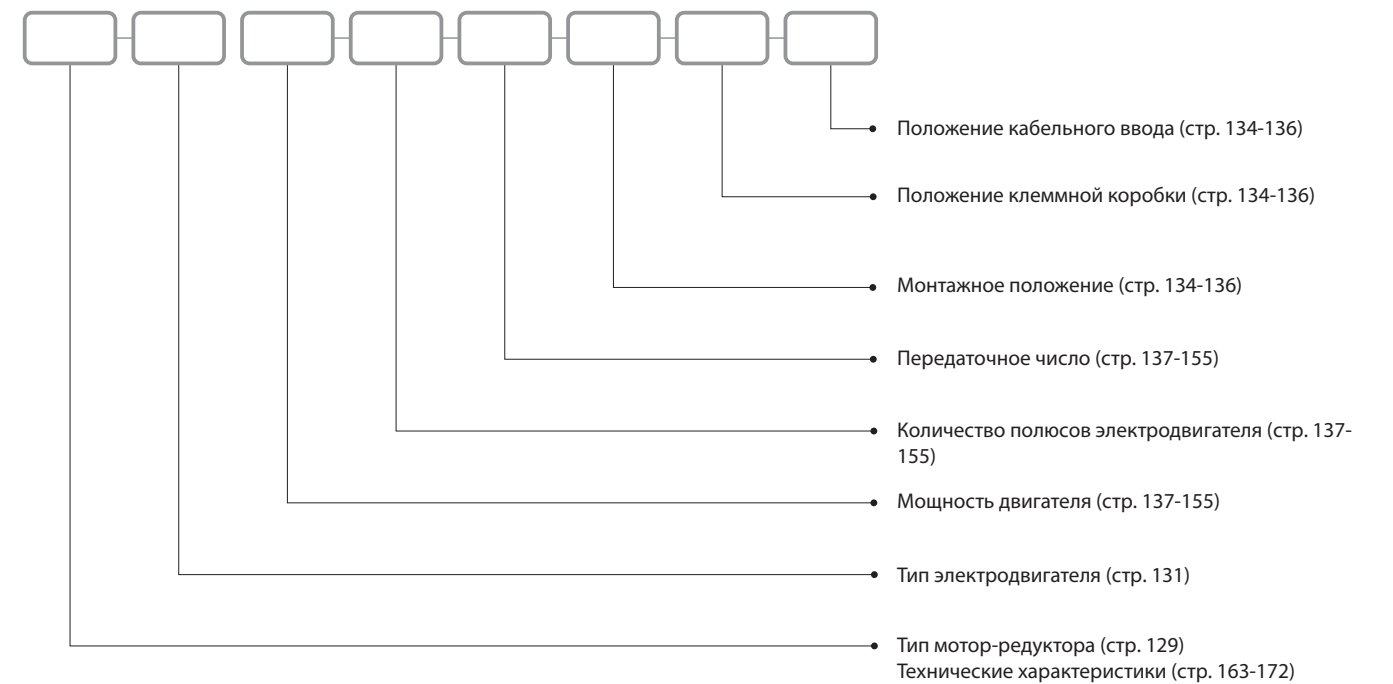

Образец

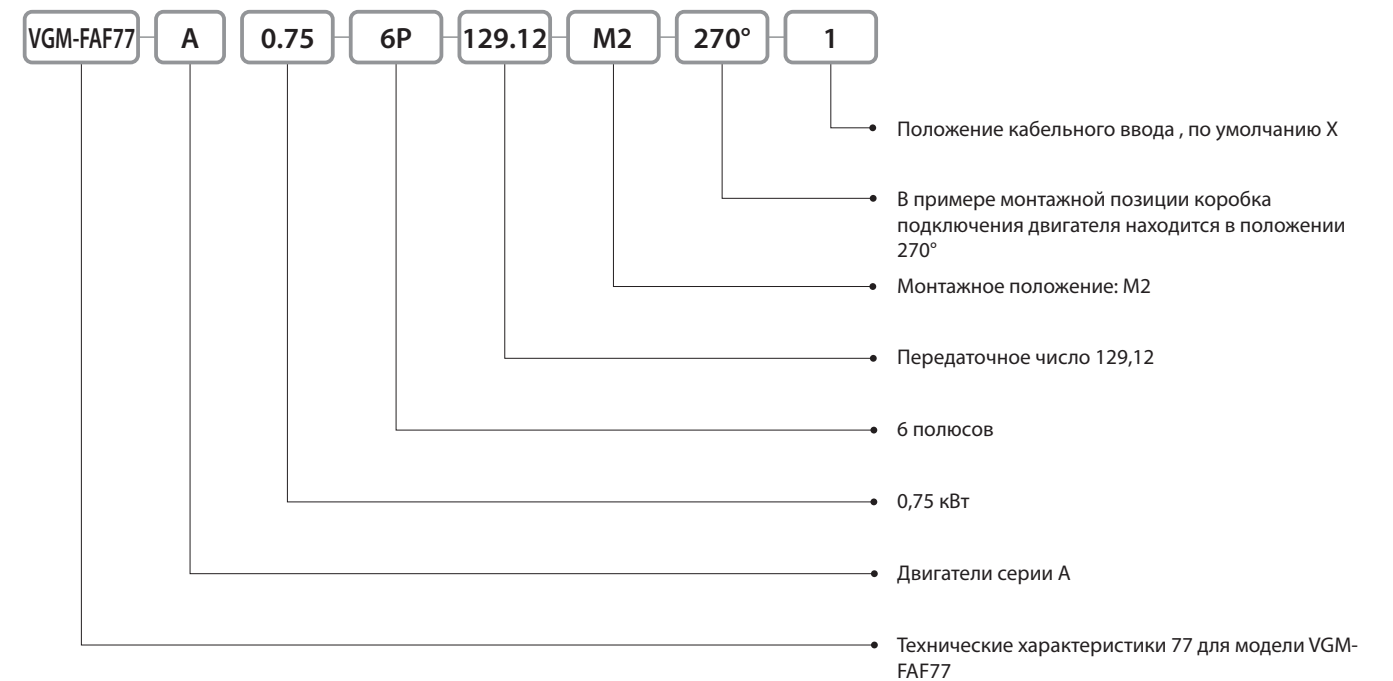

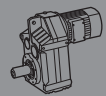
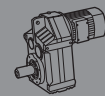
**Примечания**

1. Редуктор с входным валом не оснащен двигателем
2. Двигатели серии А поставляются со степенью защиты IP54, если не указано иное.
3. Монтажное положение M1, как показано в примере монтажного положения (стр. 134-136), является положением по умолчанию при поставке, если не указано иное.
4. Угол 0°, показанный в примере монтажного положения (стр. 134-136), является углом по умолчанию при поставке клеммной коробки, если не указано иное.

**7 Коды типов двигателей:****A**

Двигатель асинхронный

**AVB**

Двигатель асинхронный со встроенным тормозом и принудительной вентиляцией для работы с ПЧ

**AGV**

Рольганговый двигатель для работы с ПЧ

**AB**

Двигатель асинхронный со встроенным тормозом

**AE**

Двигатель взрывозащищенный

**AV**

Двигатель асинхронный с принудительной вентиляцией для работы с ПЧ

**AG**

Рольганговый двигатель

**8 Пояснение примера монтажного положения**

Сапун



Пробка контроля уровня масла



Пробка маслосливного отверстия

**9 Пояснения к списку выбора параметров**

Частота вращения выходного вала (об/мин)	Крутящий момент на выходе (Нм)	Передаточное число (i)	Сервис-фактор (f <sub>s</sub> )	Тип	Количество полюсов электродвигателя
<b>0,75 кВт</b>					
25	2810	57,33	1,05		
28	2530	51,50	1,15	VGM-F87	4
32	2270	46,31	1,25	VGM-FA87	4
36	1970	40,19	1,40	VGM-FF87	4
41	1770	35,99	1,50	VGM-FAF87	4
49	1460	29,86	1,70		

1. Типы редукторов в списке выбора параметров могут соответствовать любому передаточному числу в столбце.
2. Параметры в этом списке также соответствуют моделям VGM-FAB, FAZ, FH, FHB, FHZ.

**10 Входная мощность и максимальный крутящий момент серии VGM-F**

Тип	VGM-F37	VGM-F47	VGM-F57	VGM-F67	VGM-F77
Конструкция	VGM-F, FA, FF, FAF, FAB, FH, FHF, FHZ, FHB				
Номинальная входная мощность (кВт)	0,12-3	0,12-3	0,12-5,5	0,18-5,5	0,37-11
Передаточное число	84-128,51	4,67-179,53	4,75-199,70	3,94-229,10	3,75-281,71
Максимальный момент (Нм)	200	380	600	820	1500

Тип	VGM-F87	VGM-F97	VGM-F107	VGM-F127	VGM-F157	VGM-F167
Конструкция	VGM-F, FA, FF, FAF, FAB, FH, FHF, FHZ, FHB					
Номинальная входная мощность (кВт)	0,75-22	1,1-30	2,2-45	7,5-90	11-200	11-200
Передаточное число	3,70-273,43	3,80-276,99	4,91-251,75	4,99-174,86	11,92-267,43	7,41-183,18
Максимальный момент (Нм)	3000	4300	7840	12000	18000	32000

\*) Максимальный крутящий момент означает максимальное значение максимального крутящего момента, соответствующее различным передаточным отношениям трансмиссии в данной спецификации.

**11 Вес редуктора серии VGM-F**

Тип	VGM-F37	VGM-F47	VGM-F57	VGM-F67	VGM-F77	VGM-F87	VGM-F97	VGM-F107	VGM-F127	VGM-F157	VGM-F167
Вес (кг)	19	25	29	35	62,5	109	182	259	431	679	1030
Тип	VGM-FF37	VGM-FF47	VGM-FF57	VGM-FF67	VGM-FF77	VGM-FF87	VGM-FF97	VGM-FF107	VGM-FF127	VGM-FF157	
Вес (кг)	21	28	35	41	72,5	124	215	286	476	785	
Тип	VGM-FA37	VGM-FA47	VGM-FA57	VGM-FA67	VGM-FA77	VGM-FA87	VGM-FA97	VGM-FA107	VGM-FA127	VGM-FA157	VGM-FA167
Вес (кг)	19	25	29	32	58,5	104	176	243	396	658	1010
Тип	VGM-FAF37	VGM-FAF47	VGM-FAF57	VGM-FAF67	VGM-FAF77	VGM-FAF87	VGM-FAF97	VGM-FAF107	VGM-FAF127	VGM-FAF157	
Вес (кг)	20	27	34	39	65,5	117	197	263	431	717	

Примечание:

- 1) Вес редуктора VGM-FAZ, FAT, FAB, FH, FHZ, FHT, FHB аналогична массе машины VGM-FA.
- 2) Вес редуктора VGM-FHF аналогична массе VGM-FAF.

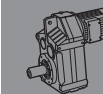
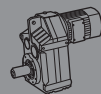

## 12 Заправочные объемы для редукторов серии VGM-F

### VGM-F..

Тип	Заправочный объем в литрах (л)					
	M1	M2	M3	M4	M5	M6
VGM-F37	1	1,2	0,7	1,2	1	1,1
VGM-F47	1,5	1,8	1,1	1,9	1,5	1,7
VGM-F57	2,6	3,7	2,1	3,5	2,8	2,9
VGM-F67	2,7	3,8	1,9	3,8	2,9	3,2
VGM-F77	5	7,3	4,3	8	6	6,3
VGM-F87	10	13	7,7	13,8	10,8	11
VGM-F97	18,5	22,5	12,6	25,2	18,5	20
VGM-F107	24,5	32	19,5	37,5	27	27
VGM-F127	40,5	55	34	61	46,5	47
VGM-F157	69	104	63	105	86	78
VGM-F167	115	175	105	180	130	120

### VGM-FA, FAF, FAZ, FAT, FH, FHF, FHZ, FHT, FHB

Тип	Заправочный объем в литрах (л)					
	M1	M2	M3	M4	M5	M6
VGM-F..37	1	1,2	0,7	1,2	1	1,1
VGM-F..47	1,5	1,8	1,1	1,9	1,5	1,7
VGM-F..57	2,7	3,8	2,1	3,6	2,9	3
VGM-F..67	2,7	3,8	1,9	3,8	2,9	3,2
VGM-F..77	5	7,3	4,3	8	6	6,3
VGM-F..87	10	13	7,7	13,8	10,8	11
VGM-F..97	18,5	22,5	12,6	25	18,5	20
VGM-F..107	24,5	32	19,5	37,5	27	27
VGM-F..127	39	55	34	61	45	46,5
VGM-F..157	68	103	62	104	85	77
VGM-F..167	115	175	105	180	130	120

### VGM-FF..

Тип	Заправочный объем в литрах (л)					
	M1	M2	M3	M4	M5	M6
VGM-FF37	1	1,2	0,7	1,3	1	1,1
VGM-FF47	1,6	1,9	1,1	1,9	1,5	1,7
VGM-FF57	2,8	3,8	2,1	3,7	2,9	3
VGM-FF67	2,7	3,8	1,9	3,8	2,9	3,2
VGM-FF77	5,1	7,3	4,3	8,1	6	6,3
VGM-FF87	10,3	13,2	7,8	14,1	11	11,2
VGM-FF97	19	22,5	12,6	25,5	18,9	20,5
VGM-FF107	25,5	32	19,5	38,5	27,5	28
VGM-FF127	41,5	56	34	63	46,5	49
VGM-FF157	72	105	64	106	87	79
VGM-FF167	115	175	105	180	130	120

## VGM-F/FAB37-167

Пример монтажного положения

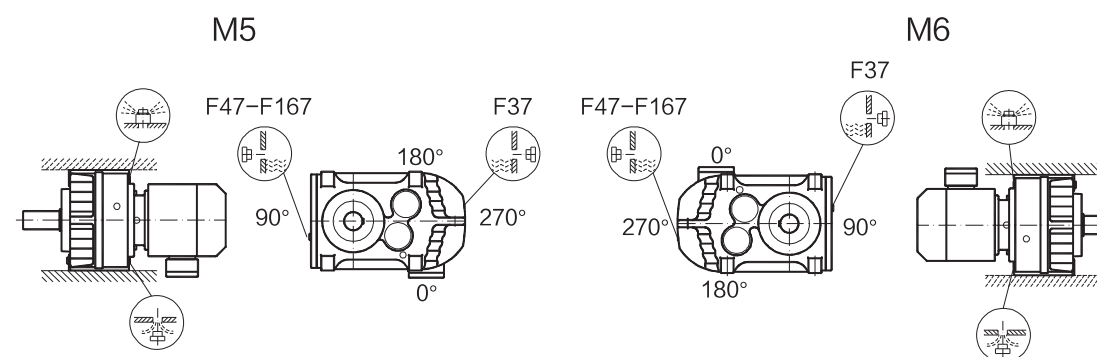
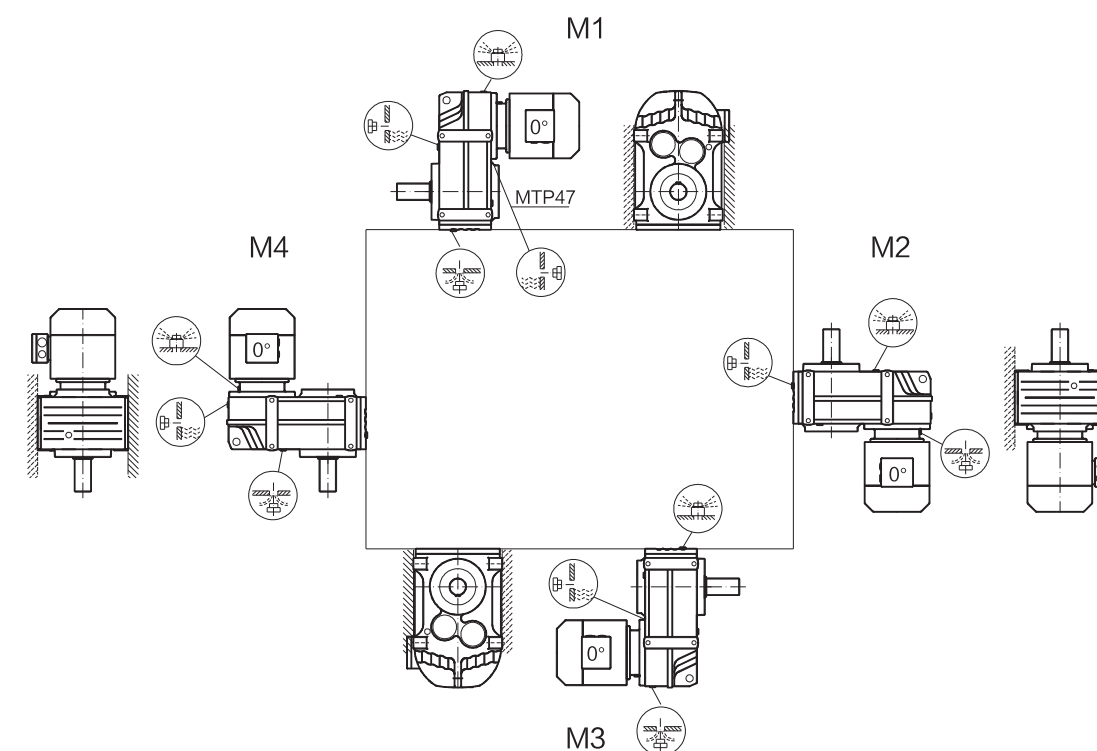
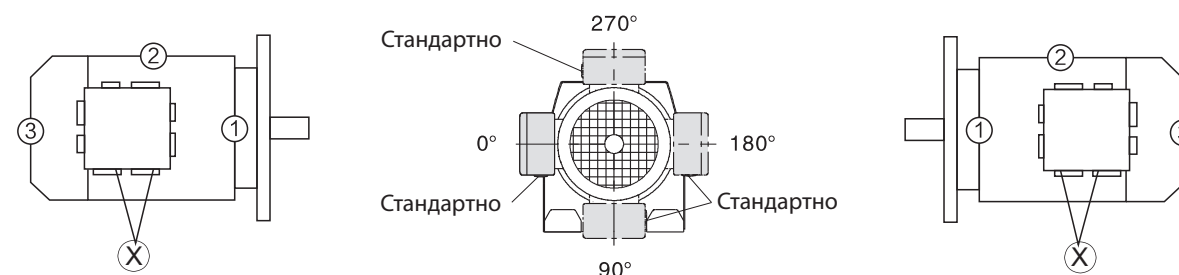



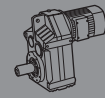

## VGM-FA37-167

Пример монтажного положения

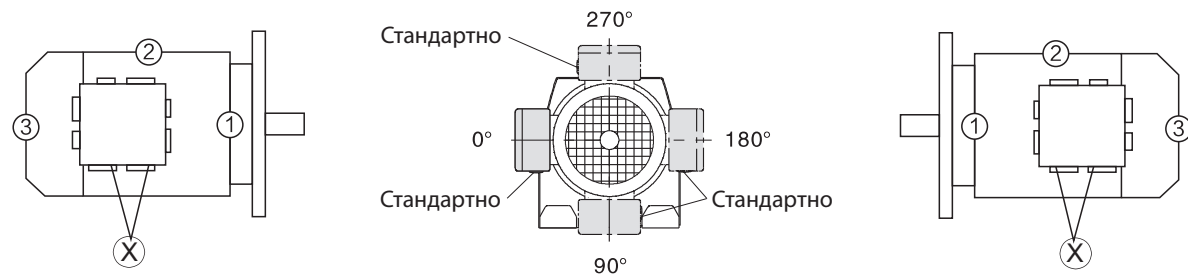

VGM-F

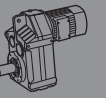
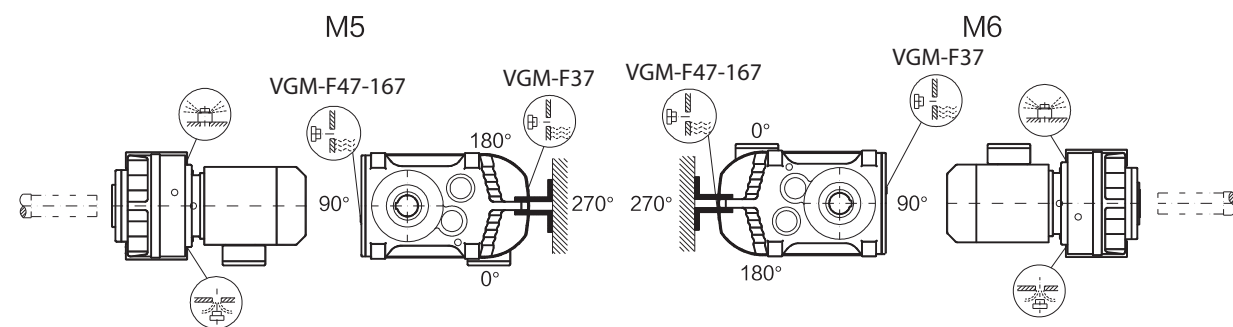
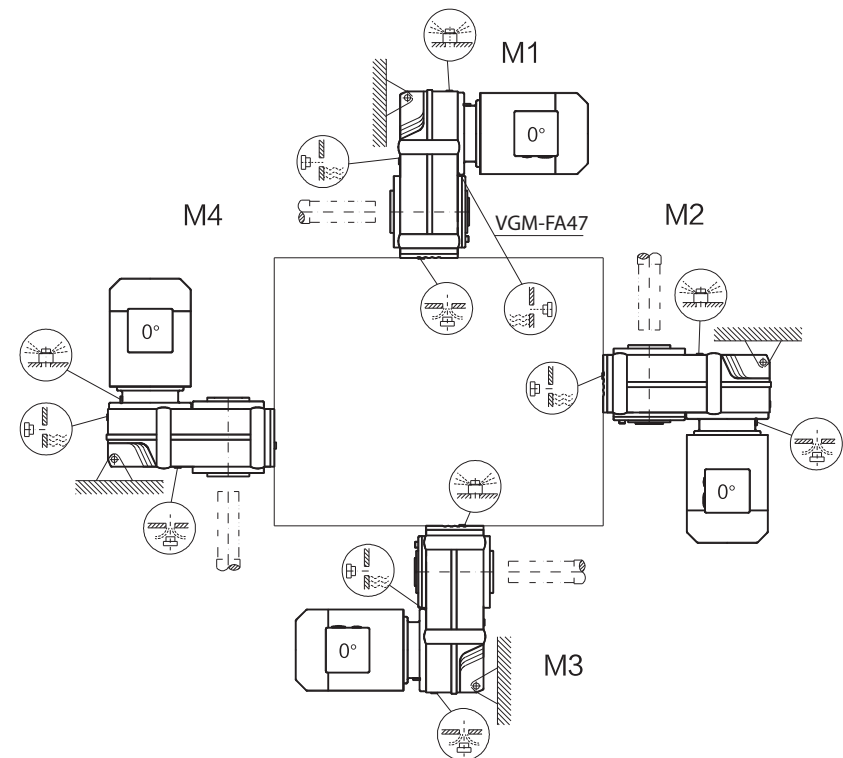

## VGM-FF/FAF/FAZ37-167

Пример монтажного положения

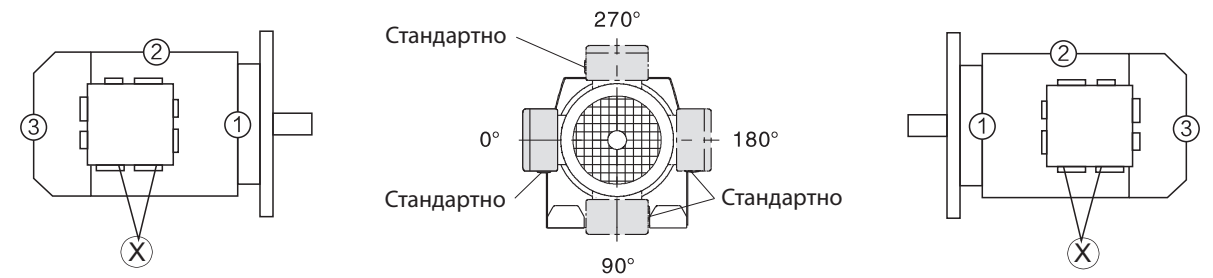

VGM-F

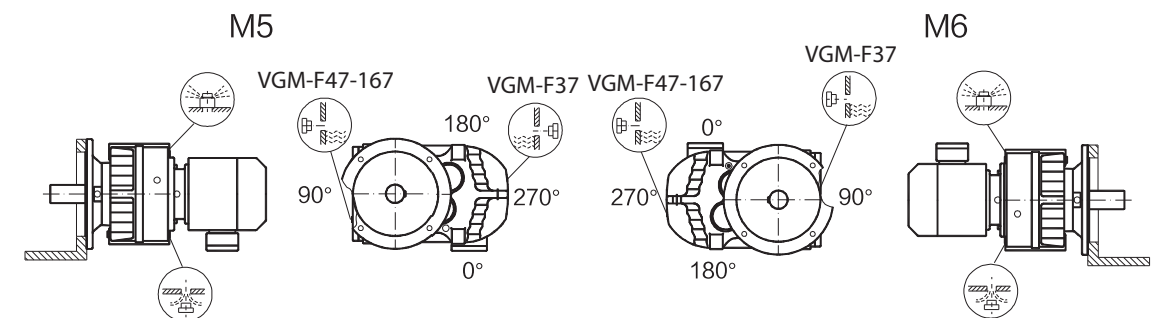
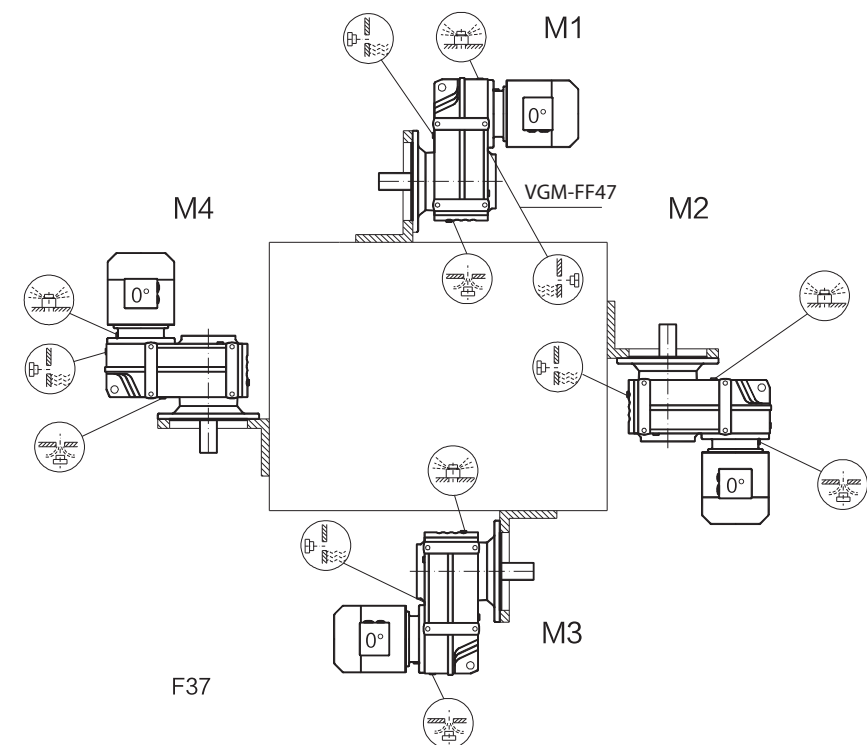

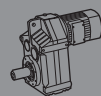

### Таблицы выбора для мотор-редукторов серии VGM-F

Частота вращения выходного вала (об/мин)	Крутящий момент на выходе (Нм)	Передаточное число (i)	Сервис-фактор (f <sub>s</sub> )	Тип	Количество полюсов электродвигателя
<b>0,12 кВт</b>					
0,06	15100	22076	0,80		
0,07	12900	18792	0,95		
0,08	11300	16533	1,05	VGM-F127G77	4
0,09	10200	14873	1,20	VGM-FA127G77	4
0,11	8910	12997	1,35	VGM-FF127G77	4
0,12	7850	11458	1,55	VGM-FAF127G77	4
0,14	6900	10063	1,75		
0,09	10100	14724	0,80		
0,12	7810	11398	1,00		
0,14	6860	10009	1,10		
0,16	5790	8452	1,35		
0,18	5230	7630	1,45	VGM-F107G77	4
0,21	4600	6717	1,65	VGM-FA107G77	4
0,23	4070	5944	1,90	VGM-FF107G77	4
0,27	3590	5235	2,1	VGM-FAF107G77	4
0,30	3180	4645	2,4		
0,35	2750	4020	2,8		
0,39	2440	3564	3,1		
0,22	4380	6397	1,00	VGM-F97G57	4
0,25	3850	5624	1,10	VGM-FA97G57	4
0,28	3380	4937	1,25	VGM-FF97G57	4
0,32	2980	4355	1,45	VGM-FAF97G57	4
0,36	2670	3896	1,60	VGM-F97G57	4
0,42	2280	3329	1,90	VGM-FA97G57	4
0,46	2060	3005	2,1	VGM-FF97G57	4
0,56	1690	2466	2,5	VGM-FAF97G57	4
0,33	2870	4189	1,05	VGM-F87G57	4
0,38	2540	3700	1,20	VGM-FA87G57	4
				VGM-FF87G57	4
				VGM-FAF87G57	4
0,41	2310	3364	1,30		
0,43	2200	3210	1,35		
0,48	1980	2890	1,50		
0,55	1720	2516	1,75	VGM-F87G57	4
0,65	1460	2134	2,1	VGM-FA87G57	4
0,72	1330	1934	2,3	VGM-FF87G57	4
0,81	1170	1711	2,6	VGM-FAF87G57	4
0,96	990	1450	3,0		
1,1	880	1281	3,4		
1,2	785	1143	3,8		
0,53	1790	2611	0,85	VGM-F77G37	4
0,60	1590	2315	0,95	VGM-FA77G37	4
0,68	1410	2056	1,05	VGM-FF77G37	4
				VGM-FAF77G37	4
0,81	1170	1711	1,30		
0,90	1060	1543	1,40		
1,0	930	1354	1,60	VGM-F77G37	4
1,2	820	1203	1,80	VGM-FA77G37	4
1,3	725	1057	2,1	VGM-FF77G37	4
1,5	625	913	2,4	VGM-FAF77G37	4
1,7	555	810	2,7		
2,0	485	710	3,1		
0,97	980	1430	0,85		
1,1	870	1272	0,95		
1,3	755	1103	1,10		
1,4	665	970	1,25	VGM-F67G37	4
1,6	590	858	1,40	VGM-FA67G37	4
1,8	520	757	1,60	VGM-FF67G37	4
2,2	440	640	1,85	VGM-FAF67G37	4
2,4	395	573	2,1		
2,7	350	509	2,4		
3,2	300	435	2,8		

Частота вращения выходного вала (об/мин)	Крутящий момент на выходе (Нм)	Передаточное число (i)	Сервис-фактор (f <sub>s</sub> )	Тип	Количество полюсов электродвигателя
<b>0,12 кВт</b>					
1,6	580	849	1,05		
1,9	505	734	1,20	VGM-F57G37	4
2,2	440	644	1,35	VGM-FA57G37	4
2,5	380	557	1,55	VGM-FF57G37	4
2,7	345	507	1,75	VGM-FAF57G37	4
3,1	305	445	1,95		
3,3	290	426	2,1		
3,6	260	382	2,3	VGM-F57G37	4
4,2	225	330	2,7	VGM-FA57G37	4
4,7	205	298	2,9	VGM-FF57G37	4
5,3	180	262	3,3	VGM-FAF57G37	4
2,5	375	547	1,05	VGM-F47G17	4
2,9	325	476	1,25	VGM-FA47G17	4
3,3	290	422	1,40	VGM-FF47G17	4
				VGM-FAF47G17	4
2,7	355	518	1,15		
2,8	340	493	1,20		
3,2	295	429	1,35	VGM-F47G17	4
3,6	260	383	1,50	VGM-FA47G17	4
4,1	230	335	1,75	VGM-FF47G17	4
4,7	200	295	2,0	VGM-FAF47G17	4
5,5	172	251	2,3		
4,3	220	322	0,90	VGM-F37G17	4
5,0	190	277	1,05	VGM-FA37G17	4
5,7	166	242	1,20	VGM-FF37G17	4
6,3	151	221	1,30	VGM-FAF37G17	4
4,3	225	326	0,90		
4,9	195	285	1,00	VGM-F37G17	4
5,6	171	250	1,15	VGM-FA37G17	4
6,3	150	219	1,35	VGM-FF37G17	4
7,5	127	186	1,55	VGM-FAF37G17	4
8,3	114	167	1,75		
7,0	165	199,70	3,6	VGM-F57	4
7,6	151	183,60	4,0	VGM-FA57	4
8,8	130	157,09	4,6	VGM-FF57	4
10	112	136,16	5,3	VGM-FAF57	4
7,7	148	179,53	2,7	VGM-F47	4
8,4	136	165,06	2,9	VGM-FA47	4
9,8	116	141,22	3,4	VGM-FF47	4
11	101	122,41	4,0	VGM-FAF47	4
11	106	128,51	1,90		
12	97	117,88	2,1		
14	83	100,36	2,4		
16	71	86,53	2,8		
17	66	80,65	3,0		
20	58	70,50	3,4		
21	54	66,09	3,7	VGM-F37	4
24	48	58,32	4,2	VGM-FA37	4
25	45	54,54	4,4	VGM-FF37	4
27	43	51,70	4,7	VGM-FAF37	4
30	39	47,02	5,2		
32	36	43,83	5,5		
36	32	38,31	6,3		
39	30	35,91	6,8		
44	26	31,69	7,7		
49	23	28,10	8,6		

Частота вращения выходного вала (об/мин)	Крутящий момент на выходе (Нм)	Передаточное число (i)	Сервис-фактор (f <sub>s</sub> )	Тип	Количество полюсов электродвигателя
<b>0,12 кВт</b>					
59	19	23,63	10		
68	17	20,57	12		
72	16	19,27	13		
82	14	17,03	14		
88	13	15,81	15		
97	12	14,33	17		
108	11	12,87	19		
125	9,1	11,08	21	VGM-F37	4
133	8,6	10,42	22	VGM-FA37	4
155	7,4	8,97	24	VGM-FF37	4
174	6,6	8,01	26	VGM-FAF37	4
184	6,2	7,57	23		
203	5,7	6,86	25		
226	5,1	6,16	27		
262	4,4	5,31	29		
279	4,1	4,99	29		
323	3,5	4,30	31		
362	3,2	3,84	33		
<b>0,18 кВт</b>					
0,11	13600	12997	0,90		
0,12	12000	11458	1,00	VGM-F127G77	4
0,14	10500	10063	1,15	VGM-FA127G77	4
0,16	9280	8853	1,30	VGM-FF127G77	4
0,18	7880	7520	1,50	VGM-FAF127G77	4
0,21	7060	6735	1,70		
0,16	8860	8452	0,85		
0,18	8000	7630	0,95		
0,21	7040	6717	1,10	VGM-F107G77	4
0,23	6230	5944	1,25	VGM-FA107G77	4
0,27	5490	5235	1,40	VGM-FF107G77	4
0,30	4870	4645	1,60	VGM-FAF107G77	4
0,35	4210	4020	1,80		
0,39	3740	3564	2,1		
0,45	3270	3118	2,4	VGM-F107G77	4
0,51	2850	2724	2,7	VGM-FA107G77	4
0,58	2490	2377	3,1	VGM-FF107G77	4
0,67	2180	2080	3,5	VGM-FAF107G77	4
0,32	4560	4355	0,95	VGM-F97G57	4
				VGM-FA97G57	4
				VGM-FF97G57	4
				VGM-FAF97G57	4
0,36	4050	3863	1,05		
0,41	3520	3361	1,20		
0,48	3030	2895	1,40		
0,55	2670	2547	1,60	VGM-F97G57	4
0,62	2360	2249	1,80	VGM-FA97G57	4
0,70	2070	1979	2,1	VGM-FF97G57	4
0,81	1800	1722	2,4	VGM-FAF97G57	4
0,91	1610	1532	2,7		
1,0	1390	1327	3,1		
1,2	1230	1173	3,5		
0,48	3070	2926	1,00		
0,55	2640	2521	1,15		
0,63	2310	2200	1,30		
0,71	2040	1951	1,45		
0,81	1800	1715	1,65	VGM-F87G57	4
0,93	1570	1500	1,90	VGM-FA87G57	4
1,1	1360	1302	2,2	VGM-FF87G57	4
1,2	1210	1150	2,5	VGM-FAF87G57	4
1,4	1060	1008	2,8		
1,6	940	895	3,2		
1,8	820	779	3,7		

Частота вращения выходного вала (об/мин)	Крутящий момент на выходе (Нм)	Передаточное число (i)	Сервис-фактор (f <sub>s</sub> )	Тип	Количество полюсов электродвигателя
<b>0,18 кВт</b>					
0,90	1620	1543	0,95		
1,0	1420	1354	1,05		
1,2	1260	1203	1,20	VGM-F77G37	4
1,3	1110	1057	1,35	VGM-FA77G37	4
1,5	960	913	1,55	VGM-FF77G37	4
1,7	850	810	1,75	VGM-FAF77G37	4
2,0	745	710	2,0		
2,3	645	615	2,3		
1,6	900	858	0,90		
1,8	795	757	1,05		
2,2	670	640	1,20	VGM-F67G37	4
2,4	600	573	1,35	VGM-FA67G37	4
2,7	535	509	1,55	VGM-FF67G37	4
3,2	455	435	1,80	VGM-FAF67G37	4
3,6	405	386	2,0		
2,8	520	497	1,55		
3,1	470	449	1,75		
3,6	405	385	2,0	VGM-F67G37	4
4,1	355	339	2,3	VGM-FA67G37	4
4,7	310	296	2,6	VGM-FF67G37	4
5,3	275	262	3,0	VGM-FAF67G37	4
5,9	245	234	3,3		
7,0	210	200	3,9		
2,5	585	557	1,05		
2,7	530	507	1,15	VGM-F57G37	4
3,1	465	445	1,30	VGM-FA57G37	4
3,6	405	385	1,50	VGM-FF57G37	4
4,1	355	338	1,70	VGM-FAF57G37	4
3,3	445	426	1,35		
3,6	400	382	1,50		
4,2	345	330	1,75	VGM-F57G37	4
4,7	310	298	1,90	VGM-FA57G37	4
5,3	275	262	2,2	VGM-FF57G37	4
6,2	235	226	2,5	VGM-FAF57G37	4
7,0	210	200	2,9		
3,8	385	369	1,05	VGM-F47G17	4
4,3	340	326	1,15	VGM-FA47G17	

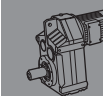
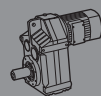

Частота вращения выходного вала (об/мин)	Крутящий момент на выходе (Нм)	Передаточное число (i)	Сервис-фактор (f <sub>с</sub> )	Тип	Количество полюсов электродвигателя
<b>0,18 кВт</b>					
4,3	405	199,70	1,50		
4,6	370	183,60	1,60	VGM-F57	6
5,4	320	157,09	1,90	VGM-FA57	6
6,2	275	136,16	2,2	VGM-FF57	6
6,7	255	127,27	2,3	VGM-FAF57	6
7,7	220	110,01	2,7		
7,0	245	199,70	2,4		
7,6	225	183,60	2,6	VGM-F57	4
8,8	194	157,09	3,1	VGM-FA57	4
10	168	136,16	3,6	VGM-FF57	4
11	157	127,27	3,8	VGM-FAF57	4
4,7	365	179,53	1,10		
5,1	335	165,06	1,20	VGM-F47	6
6,0	285	141,22	1,40	VGM-FA47	6
6,9	250	122,41	1,60	VGM-FF47	6
7,4	230	114,41	1,75	VGM-FAF47	6
7,7	220	179,53	1,80		
8,4	205	165,06	1,95	VGM-F47	4
9,8	175	141,22	2,3	VGM-FA47	4
11	151	122,41	2,6	VGM-FF47	4
12	141	114,41	2,8	VGM-FAF47	4
7,2	240	117,88	0,85		
8,5	205	100,36	1,00	VGM-F37	6
9,8	175	86,53	1,15	VGM-FA37	6
11	163	80,65	1,25	VGM-FF37	6
12	143	70,50	1,40	VGM-FAF37	6
11	159	128,51	1,25		
12	146	117,88	1,35		
14	124	100,36	1,60		
16	107	86,53	1,85		
17	100	80,65	2,0		
20	87	70,50	2,3		
21	82	66,09	2,4	VGM-F37	4
24	72	58,32	2,8	VGM-FA37	4
25	67	54,54	3,0	VGM-FF37	4
27	64	51,70	3,1	VGM-FAF37	4
30	58	47,02	3,4		
32	54	43,83	3,7		
36	47	38,31	4,2		
39	44	35,91	4,5		
44	39	31,69	5,1		
49	35	28,10	5,8		
59	29	23,63	6,8		
68	25	20,57	7,9		
72	24	19,27	8,4		
82	21	17,03	9,5		
88	20	15,81	10		
97	18	14,33	11		
108	16	12,87	13		
125	14	11,08	14	VGM-F37	4
133	13	10,42	14	VGM-FA37	4
155	11	8,97	16	VGM-FF37	4
174	9,9	8,01	17	VGM-FAF37	4
184	9,4	7,57	15		
203	8,5	6,86	17		
226	7,6	6,16	18		
262	6,6	5,31	19		
279	6,2	4,99	19		
323	5,3	4,30	21		
362	4,7	3,84	22		

Частота вращения выходного вала (об/мин)	Крутящий момент на выходе (Нм)	Передаточное число (i)	Сервис-фактор (f <sub>с</sub> )	Тип	Количество полюсов электродвигателя
<b>0,25 кВт</b>					
0,16	13000	8853	0,95		
0,18	11000	7520	1,10	VGM-F127G77	4
0,21	9860	6735	1,20	VGM-FA127G77	4
0,23	8680	5926	1,40	VGM-FF127G77	4
0,27	7510	5128	1,60	VGM-FAF127G77	4
0,31	6630	4525	1,80		
0,23	8710	5944	0,90		
0,27	7670	5235	1,00	VGM-F107G77	4
0,30	6800	4645	1,15	VGM-FA107G77	4
0,35	5890	4020	1,30	VGM-FF107G77	4
0,39	5220	3564	1,45	VGM-FAF107G77	4
0,45	4570	3118	1,70		
0,51	3990	2724	1,95	VGM-F107G77	4
0,58	3480	2377	2,2	VGM-FA107G77	4
0,67	3050	2080	2,5	VGM-FF107G77	4
0,76	2680	1831	2,9	VGM-FAF107G77	4
0,98	2070	1416	3,7		
0,48	4240	2895	1,00		
0,55	3730	2547	1,15		
0,62	3290	2249	1,30		
0,70	2900	1979	1,50	VGM-F97G57	4
0,81	2520	1722	1,70	VGM-FA97G57	4
0,91	2240	1532	1,90	VGM-FF97G57	4
1,0	1940	1327	2,2	VGM-FAF97G57	4
1,2	1720	1173	2,5		
1,4	1500	1025	2,9		
0,71	2860	1951	1,05		
0,81	2510	1715	1,20		
0,93	2200	1500	1,35		
1,1	1910	1302	1,55	VGM-F87G57	4
1,2	1680	1150	1,80	VGM-FA87G57	4
1,4	1480	1008	2,0	VGM-FF87G57	4
1,6	1310	895	2,3	VGM-FAF87G57	4
1,8	1140	779	2,6		
2,1	990	677	3,0		
1,3	1550	1057	0,95		
1,5	1340	913	1,10		
1,7	1190	810	1,25	VGM-F77G37	4
2,0	1040	710	1,45	VGM-FA77G37	4
2,3	900	615	1,65	VGM-FF77G37	4
2,6	790	538	1,90	VGM-FAF77G37	4
2,9	705	480	2,1		
3,4	600	410	2,5		
2,4	840	573	1,00	VGM-F67G37	4
2,7	745	509	1,10	VGM-FA67G37	4
3,2	635	435	1,30	VGM-FF67G37	4
				VGM-FAF67G37	4
2,8	730	497	1,15		
3,1	660	449	1,25		
3,6	565	385	1,45	VGM-F67G37	4
4,1	495	339	1,65	VGM-FA67G37	4
4,7	435	296	1,90	VGM-FF67G37	4
5,3	385	262	2,1	VGM-FAF67G37	4
5,9	345	234	2,4		
3,6	565	385	1,05	VGM-F57G37	4
4,1	495	338	1,20	VGM-FA57G37	4
5,4	380	259	1,60	VGM-FF57G37	4
6,9	295	201	2,0	VGM-FAF57G37	4

Частота вращения выходного вала (об/мин)	Крутящий момент на выходе (Нм)	Передаточное число (i)	Сервис-фактор (f <sub>с</sub> )	Тип	Количество полюсов электродвигателя
<b>0,25 кВт</b>					
3,6	560	382	1,05		
4,2	485	330	1,25		
4,7	435	298	1,35	VGM-F57G37	4
5,3	385	262	1,55	VGM-F57G37	4
6,2	330	226	1,80	VGM-FF57G37	4
7,0	295	200	2,0	VGM-FAF57G37	4
8,2	250	170	2,4		
5,6	365	250	1,10	VGM-F47G17	4
6,4	320	218	1,25	VGM-F47G17	4
7,2	280	192	1,40	VGM-FF47G17	4
8,1	250	172	1,60	VGM-FAF47G17	4
5,5	370	251	1,10		
6,3	320	219	1,25	VGM-F47G17	4
7,4	275	188	1,45	VGM-F47G17	4
7,8	260	179	1,55	VGM-FF47G17	4
9,3	220	149	1,85	VGM-FAF47G17	4
11	192	131	2,1		
9,6	210	145	0,95		
11	189	129	1,05	VGM-F37G17	4
12	174	119	1,15	VGM-F37G17	4
14	144	98	1,40	VGM-FF37G17	4
16	127	87	1,55	VGM-FAF37G17	4
3,0	790	281,71	1,90		
3,3	730	260,59	2,0	VGM-F77	6
3,8	635	225,79	2,4	VGM-FA77	6
4,3	555	198,31	2,7	VGM-FF77	6
4,6	525	186,64	2,9	VGM-FAF77	6
3,7	645	229,10	1,25		
4,3	550	195,48	1,50	VGM-F67	6
5,0	480	170,93	1,70	VGM-FA67	6
5,3	450	160,50	1,80	VGM-FF67	6
6,0	400	142,47	2,0	VGM-FAF67	6
6,1	395	229,10	2,1		
7,1	335	195,48	2,4	VGM-F67	4
8,1	295	170,93	2,8	VGM-FA67	4
8,7	275	160,50	3,0	VGM-FF67	4
9,8	245	142,47	3,4	VGM-FAF67	4
4,3	560	199,70	1,05		
4,6	515	183,60	1,15	VGM-F57	6
5,4	440	157,09	1,35	VGM-FA57	6
6,2	380	136,16	1,55	VGM-FF57	6
6,7	355	127,27	1,70	VGM-FAF57	6
7,7	310	110,01	1,95		
7,0	345	199,70	1,75		
7,6	315	183,60	1,90	VGM-F57	4
8,8	270	157,09	2,2	VGM-FA57	4
10	235	136,16	2,6	VGM-FF57	4
11	220	127,27	2,7	VGM-FAF57	4
13	189	110,01	3,2		
5,1	465	165,06	0,85		
6,0	395	141,22	1,00	VGM-F47	6
6,9	345	122,41	1,15	VGM-FA47	6
7,4	320	114,41	1,25	VGM-FF47	6
8,6	280	98,90	1,45	VGM-FAF47	6
7,7	310	179,53	1,30		
8,4	285	165,06	1,40		
9,8	245	141,22	1,65	VGM-F47	4
11	210	122,41	1,90	VGM-FA47	4
12	196	114,41	2,0	VGM-FF47	4
14	170	98,90	2,4	VGM-FAF47	4
17	144	84,03	2,8		

Частота вращения выходного вала (об/мин)	Крутящий момент на выходе (Нм)	Передаточное число (i)	Сервис-фактор (f <sub>с</sub> )	Тип	Количество полюсов электродвигателя
<b>0,25 кВт</b>					
11	220	128,51	0,90		
12	200	117,88	1,00		
14	172	100,36	1,15		
16	149	86,53	1,35		
17	139	80,65	1,45		
20	121	70,50	1,65		
21	114	66,09	1,75	VGM-F37	4
24	100	58,32	2,0	VGM-FA37	4
25	94	54,54	2,1	VGM-FF37	4
27	89	51,70	2,3	VGM-FAF37	4
30	81	47,02	2,5		
32	75	43,83	2,7		
36	66	38,31	3,0		
39	62	35,91	3,2		
44	54	31,69	3,7		
49	48	28,10	4,1		
59	41	23,63	4,9		
68	35	20,57	5,7		
72	33	19,27	6,0		
82	29	17,03	6,8		
88	27	15,81	7,4		
97	25	14,33	8,1		
108	22	12,87	9,0		
125	19	11,08	10	VGM-F37	4
133	18	10,42	10	VGM-FA37	4
155	15	8,97	11	VGM-FF37	4
174	14	8,01	12	VGM-FAF37	4
184	13	7,57	11		
203	12	6,86	12		
226	11	6,16	13		
262	9,1	5,31	14		
279	8,6	4,99	14		
323	7,4	4,30	15		
362	6,6	3,84	16		
<b>0,37 кВт</b>					
0,21	14700	6735	0,80		
0,23	13000	5926	0,90		
0,27	11200	5128	1,05	VGM-F127G77	4
0,31	9910	4525	1,20	VGM-FA127G77	4
0,36	8560	3908	1,40	VGM-FF127G77	4
0,40	7560	3451	1,60	VGM-	



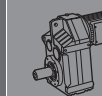
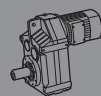

VGM-F

Частота вращения выходного вала (об/мин)	Крутящий момент на выходе (Нм)	Передаточное число (i)	Сервис-фактор (f <sub>s</sub> )	Тип	Количество полюсов электродвигателя
<b>0,37 кВт</b>					
1,7	1770	810	0,85		
2,0	1550	710	0,95		
2,3	1350	615	1,10	VGM-F77G37	4
2,6	1180	538	1,25	VGM-FA77G37	4
2,9	1050	480	1,45	VGM-FF77G37	4
3,4	900	410	1,65	VGM-FAF77G37	4
3,8	810	370	1,85		
4,3	710	324	2,1		
3,6	850	386	0,95		
4,1	750	343	1,10	VGM-F67G37	4
4,5	675	309	1,20	VGM-FA67G37	4
5,3	570	260	1,45	VGM-FF67G37	4
5,9	510	234	1,60	VGM-FAF67G37	4
5,4	565	259	1,05	VGM-F57G37	4
6,9	440	201	1,35	VGM-FA57G37	4
7,8	390	178	1,55	VGM-FF57G37	4
				VGM-FAF57G37	4
5,3	575	262	1,05		
6,2	495	226	1,20	VGM-F57G37	4
7,0	440	200	1,35	VGM-FA57G37	4
8,2	370	170	1,60	VGM-FF57G37	4
9,1	335	152	1,80	VGM-FAF57G37	4
10	295	134	2,0		
7,8	390	179	1,00	VGM-F57G37	4
9,3	325	149	1,25	VGM-FA57G37	4
11	285	131	1,40	VGM-FF57G37	4
				VGM-FAF57G37	4
2,5	1440	273,43	2,1	VGM-F87	8
2,6	1360	257,97	2,2	VGM-FA87	8
2,9	1220	231,26	2,5	VGM-FF87	8
3,4	1050	199,21	2,9	VGM-FAF87	8
3,2	1090	273,43	2,7	VGM-F87	6
3,4	1030	257,97	2,9	VGM-FA87	6
3,8	920	231,26	3,2	VGM-FF87	6
				VGM-FAF87	6
3,9	900	225,79	1,65		
4,5	790	198,31	1,90	VGM-F77	6
4,7	745	186,64	2,0	VGM-FA77	6
5,3	665	166,47	2,3	VGM-FF77	6
6,2	570	142,27	2,6	VGM-FAF77	6
4,9	715	281,71	2,1	VGM-F77	4
5,3	660	260,59	2,3	VGM-FA77	4
6,2	575	225,79	2,6	VGM-FF77	4
7,0	505	198,31	3,0	VGM-FAF77	4
4,5	780	195,48	1,05		
5,2	680	170,93	1,20	VGM-F67	6
5,5	640	160,50	1,30	VGM-FA67	6
6,2	570	142,47	1,45	VGM-FF67	6
7,3	480	120,84	1,70	VGM-FAF67	6
6,1	580	229,10	1,40		
7,1	495	195,48	1,65	VGM-F67	4
8,1	435	170,93	1,90	VGM-FA67	4
8,7	410	160,50	2,0	VGM-FF67	4
9,8	360	142,47	2,3	VGM-FAF67	4
12	305	120,84	2,7		
5,6	625	157,09	0,95	VGM-F57	6
6,5	545	136,16	1,10	VGM-FA57	6
7,0	510	127,27	1,20	VGM-FF57	6
8,0	440	110,01	1,35	VGM-FAF57	6

Частота вращения выходного вала (об/мин)	Крутящий момент на выходе (Нм)	Передаточное число (i)	Сервис-фактор (f <sub>s</sub> )	Тип	Количество полюсов электродвигателя
<b>0,37 кВт</b>					
7,0	510	199,70	1,20		
7,6	465	183,60	1,30		
8,8	400	157,09	1,50	VGM-F57	4
10	345	136,16	1,75	VGM-FA57	4
11	325	127,27	1,85	VGM-FF57	4
13	280	110,01	2,1	VGM-FAF57	4
15	240	93,47	2,5		
17	210	83,46	2,8		
8,4	420	165,06	0,95		
9,8	360	141,22	1,10		
11	310	122,41	1,30	VGM-F47	4
12	290	114,41	1,40	VGM-FA47	4
14	250	98,90	1,60	VGM-FF47	4
17	215	84,03	1,85	VGM-FAF47	4
19	191	75,03	2,1		
22	163	64,08	2,5		
16	220	86,53	0,90		
17	205	80,65	1,00		
20	179	70,50	1,10		
21	168	66,09	1,20		
24	148	58,32	1,35		
25	139	54,54	1,45	VGM-F37	4
27	131	51,70	1,50	VGM-FA37	4
30	120	47,02	1,65	VGM-FF37	4
32	111	43,83	1,80	VGM-FAF37	4
36	97	38,31	2,1		
39	91	35,91	2,2		
44	81	31,69	2,5		
49	71	28,10	2,8		
59	60	23,63	3,3		
68	52	20,57	3,8		
72	49	19,27	4,1		
82	43	17,03	4,6		
88	40	15,81	5,0		
97	36	14,33	5,5		
108	33	12,87	6,1		
125	28	11,08	6,7	VGM-F37	4
133	26	10,42	7,0	VGM-FA37	4
155	23	8,97	7,7	VGM-FF37	4
174	20	8,01	8,3	VGM-FAF37	4
184	19	7,57	7,5		
203	17	6,86	8,0		
226	16	6,16	8,6		
262	13	5,31	9,3		
279	13	4,99	9,5		
323	11	4,30	10		
362	9,8	3,84	11		
<b>0,55 кВт</b>					
0,22	20500	6304	0,90		
0,26	17400	5342	1,05		
0,29	15800	4840	1,15	VGM-F157G97	4
0,33	13500	4152	1,35	VGM-FA157G97	4
0,39	11700	3599	1,55	VGM-FF157G97	4
0,43	10400	3202	1,75	VGM-FAF157G97	4
0,50	9090	2790	2,0		
0,58	7800	2393	2,3		
0,65	7020	2154	2,6	VGM-F157G97	4
0,71	6360	1951	2,8	VGM-FA157G97	4
0,83	5440	1670	3,3	VGM-FF157G97	4
1,0	4320	1326	4,2	VGM-FAF157G97	4

VGM-F

Частота вращения выходного вала (об/мин)	Крутящий момент на выходе (Нм)	Передаточное число (i)	Сервис-фактор (f <sub>s</sub> )	Тип	Количество полюсов электродвигателя
<b>0,55 кВт</b>					
0,36	12700	3908	0,95	VGM-F127G77	4
0,40	11200	3451	1,05	VGM-FA127G77	4
0,46	9880	3032	1,20	VGM-FF127G77	4
				VGM-FAF127G77	4
0,58	7740	2377	1,00		
0,67	6780	2080	1,15		
0,76	5970	1831	1,30		
0,87	5200	1596	1,50		
0,98	4610	1416	1,65	VGM-F107G77	4
1,1	4020	1235	1,90	VGM-FA107G77	4
1,3	3530	1084	2,2	VGM-FF107G77	4
1,5	3110	956	2,5	VGM-FAF107G77	4
1,6	2760	848	2,8		
1,9	2430	746	3,2		
2,2	2090	641	3,7		
1,0	4320	1327	1,00		
1,2	3820	1173	1,15		
1,4	3340	1025	1,30		
1,5	2940	903	1,45		
1,7	2600	797	1,65	VGM-F97G57	4
2,0	2250	690	1,90	VGM-FA97G57	4
2,3	1960	603	2,2	VGM-FF97G57	4
2,6	1740	534	2,5	VGM-FAF97G57	4
3,0	1520	468	2,8		
3,4	1330	407	3,2		
3,8	1180	362	3,6		
1,6	2920	895	1,05		
1,8	2540	779	1,20		
2,1	2210	677	1,35	VGM-F87G57	4
2,3	1990	611	1,50	VGM-FA87G57	4
2,7	1650	507	1,80	VGM-FF87G57	4
3,1	1480	453	2,0	VGM-FAF87G57	4
4,1	1110	340	2,7		
2,9	1560	480	0,95	VGM-F77G37	4
3,4	1340	410	1,10	VGM-FA77G37	4
3,8	1210	370	1,25	VGM-FF77G37	4
4,3	1060	324	1,40	VGM-FAF77G37	4
5,3	850	260	0,95	VGM-F67G37	4
5,9	760	234	1,10	VGM-FA67G37	4
6,7	680	208	1,20	VGM-FF67G37	4
7,9	570	175	1,45	VGM-FAF67G37	4
2,4	2170	276,99	2,0	VGM-F97	8
2,6	1990	253,61	2,2	VGM-FA97	8
3,0	1760	224,06	2,4	VGM-FF97	8
				VGM-FAF97	8
2,5	2140	273,43	1,40	VGM-F87	8
2,6	2020	257,97	1,50	VGM-FA87	8
2,9	1810	231,26	1,65	VGM-FF87	8
3,4	1560	199,21	1,90	VGM-FAF87	8
3,2	1620	273,43	1,85		
3,4	1530	257,97	1,95	VGM-F87	6
3,8	1370	231,26	2,2	VGM-FA87	6
4,4	1180	199,21	2,5	VGM-FF87	6
4,9	1080	181,80	2,8	VGM-FAF87	6
3,9	1340	225,79	1,10		
4,5	1180	198,31	1,25	VGM-F77	6
4,7	1110	186,64	1,35	VGM-FA77	6
5,3	990	166,47	1,50	VGM-FF77	6
6,2	840	142,27	1,80	VGM-FAF77	6
6,9	765	129,12	1,95		

Частота вращения выходного вала (об/мин)	Крутящий момент на выходе (Нм)	Передаточное число (i)	Сервис-фактор (f <sub>s</sub> )	Тип	Количество полюсов электродвигателя
<b>0,55 кВт</b>					
7,0	750	198,31	2,0		
7,4	705	186,64	2,1		
8,3	630	166,47	2,4	VGM-F77	4
9,8	540	142,27	2,8	VGM-FA77	4
11	490	129,12	3,1	VGM-FF77	4
12	430	114,45	3,5	VGM-FAF77	4
13	410	108,46	3,7		
15	360	94,93	4,2		
7,1	740	195,48	1,10		
8,1	645	170,93	1,25		
8,7	605	160,50	1,35		
9,8	540	142,47	1,50	VGM-F67	4
12	455	120,84	1,80	VGM-FA67	4
13	410	109,09	2,0	VGM-FF67	4
14	365	95,98	2,3	VGM-FAF67	4
15	340	90,63	2,4		
16	325	85,94	2,5		
18	290	76,29	2,8		
8,8	595	157,09	1,00		
10	515	136,16	1,15		
11	480	127,27	1,25		
13	415	110,01	1,45	VGM-F57	4
15	355	93,47	1,70	VGM-FA57	4
17	315	83,46	1,90	VGM-FF57	4
18	285	76,07	2,1	VGM-FAF57	4
20	270	71,10	2,2		
23	230	61,46	2,6		
12	430	114,41	0,95		
14	375	98,90	1,05		
17	315	84,03	1,25		
19	285	75,03	1,40	VGM-F47	4
22	240	64,08	1,65	VGM-FA47	4
22	240	63,37	1,65	VGM-FF47	4
25	205	54,78	1,95	VGM-FAF47	4
30	176	46,54	2,3		
33	157	41,56	2,5		
24	220	5			

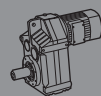

VGM-F

Частота вращения выходного вала (об/мин)	Крутящий момент на выходе (Нм)	Передаточное число (i)	Сервис-фактор (f <sub>p</sub> )	Тип	Количество полюсов электродвигателя
<b>0,75 кВт</b>					
0,50	12500	2790	1,45	VGM-F157G97	4
				VGM-FA157G97	4
				VGM-FF157G97	4
				VGM-FAF157G97	4
0,58	10700	2393	1,70	VGM-F157G97	4
0,65	9620	2154	1,85	VGM-FA157G97	4
0,83	7460	1670	2,4	VGM-FF157G97	4
				VGM-FAF157G97	4
0,46	13500	3032	0,90	VGM-F127G77	4
				VGM-FA127G77	4
				VGM-FF127G77	4
				VGM-FAF127G77	4
0,54	11500	2575	1,05	VGM-F127G77	4
0,59	10600	2372	1,15	VGM-FA127G77	4
0,69	8980	2011	1,35	VGM-FF127G77	4
0,78	7920	1774	1,50	VGM-FAF127G77	4
0,88	7050	1578	1,70	VGM-FAF127G77	4
0,76	8180	1831	0,95		
0,87	7130	1596	1,10		
0,98	6330	1416	1,20		
1,1	5520	1235	1,40		
1,3	4840	1084	1,60	VGM-F107G77	4
1,5	4270	956	1,80	VGM-FA107G77	4
1,6	3790	848	2,0	VGM-FF107G77	4
1,9	3330	746	2,3	VGM-FAF107G77	4
2,2	2860	641	2,7		
2,5	2480	555	3,1		
3,2	1950	436	3,9		
1,4	4580	1025	0,95		
1,5	4030	903	1,05		
1,7	3560	797	1,20		
2,0	3080	690	1,40	VGM-F97G57	4
2,3	2690	603	1,60	VGM-FA97G57	4
2,6	2390	534	1,80	VGM-FF97G57	4
3,0	2090	468	2,1	VGM-FAF97G57	4
3,4	1820	407	2,4		
3,8	1620	362	2,7		
2,1	3020	677	1,00		
2,3	2730	611	1,10	VGM-F87G57	4
2,7	2260	507	1,30	VGM-FA87G57	4
3,1	2020	453	1,50	VGM-FF87G57	4
4,1	1520	340	2,0	VGM-FAF87G57	4
3,8	1650	370	0,90	VGM-F77G37	4
4,3	1450	324	1,05	VGM-FA77G37	4
5,0	1240	278	1,20	VGM-FF77G37	4
				VGM-FAF77G37	4
2,7	2650	251,75	2,9	VGM-F107	8
3,2	2240	213,13	3,4	VGM-FA107	8
				VGM-FF107	8
				VGM-FAF107	8
2,5	2920	276,99	1,45	VGM-F97	8
2,7	2670	253,61	1,60	VGM-FA97	8
3,0	2360	224,06	1,80	VGM-FF97	8
				VGM-FAF97	8
3,3	2180	276,99	1,95	VGM-F97	6
3,6	2000	253,61	2,2	VGM-FA97	6
4,1	1760	224,06	2,4	VGM-FF97	6
				VGM-FAF97	6

Частота вращения выходного вала (об/мин)	Крутящий момент на выходе (Нм)	Передаточное число (i)	Сервис-фактор (f <sub>p</sub> )	Тип	Количество полюсов электродвигателя
<b>0,75 кВт</b>					
3,3	2150	273,43	1,40		
3,5	2030	257,97	1,50	VGM-F87	6
3,9	1820	231,26	1,65	VGM-FA87	6
4,6	1570	199,21	1,90	VGM-FF87	6
5,0	1430	181,80	2,1	VGM-FAF87	6
5,6	1270	161,23	2,4		
5,1	1410	273,43	2,1	VGM-F87	4
5,4	1330	257,97	2,3	VGM-FA87	4
6,0	1190	231,26	2,5	VGM-FF87	4
				VGM-FAF87	4
4,6	1560	198,31	0,95		
4,9	1470	186,64	1,00	VGM-F77	6
5,5	1310	166,47	1,15	VGM-FA77	6
6,4	1120	142,27	1,35	VGM-FF77	6
7,0	1020	129,12	1,50	VGM-FAF77	6
7,0	1020	198,31	1,45		
7,4	960	186,64	1,55		
8,3	860	166,47	1,75	VGM-F77	4
9,8	735	142,27	2,0	VGM-FA77	4
11	665	129,12	2,3	VGM-FF77	4
12	590	114,45	2,5	VGM-FAF77	4
13	560	108,46	2,7		
8,1	880	170,93	0,95		
8,7	830	160,50	1,00		
9,8	735	142,47	1,10		
12	625	120,84	1,30		
13	560	109,09	1,45	VGM-F67	4
14	495	95,98	1,65	VGM-FA67	4
15	465	90,63	1,75	VGM-FF67	4
16	445	85,94	1,85	VGM-FAF67	4
18	395	76,29	2,1		
21	335	64,71	2,5		
24	300	58,42	2,7		
11	655	127,27	0,90		
13	565	110,01	1,05		
15	480	93,47	1,25		
17	430	83,46	1,40	VGM-F57	4
18	390	76,07	1,55	VGM-FA57	4
20	365	71,10	1,65	VGM-FF57	4
23	315	61,46	1,90	VGM-FAF57	4
27	270	52,22	2,2		
30	240	46,62	2,5		
35	205	39,82	2,9		
17	435	84,03	0,90		
19	385	75,03	1,05		
22	330	64,08	1,20		
22	325	63,37	1,25	VGM-F47	4
25	280	54,78	1,40	VGM-FA47	4
30	240	46,54	1,65	VGM-FF47	4
33	215	41,56	1,85	VGM-FAF47	4
39	183	35,50	2,2		
42	171	33,24	2,3		
50	144	28,00	2,8		
30	240	47,02	0,85		
32	225	43,83	0,90		
36	197	38,31	1,00	VGM-F37	4
39	185	35,91	1,10	VGM-FA37	4
44	163	31,69	1,20	VGM-FF37	4
49	145	28,10	1,40	VGM-FAF37	4
58	124	23,88	1,60		

VGM-F

Частота вращения выходного вала (об/мин)	Крутящий момент на выходе (Нм)	Передаточное число (i)	Сервис-фактор (f <sub>p</sub> )	Тип	Количество полюсов электродвигателя
<b>0,75 кВт</b>					
68	106	20,57	1,90		
72	99	19,27	2,0		
82	88	17,03	2,3		
88	81	15,81	2,5		
97	74	14,33	2,7		
108	66	12,87	3,0		
125	57	11,08	3,3		
133	54	10,42	3,4	VGM-F37	4
155	46	8,97	3,8	VGM-FA37	4
174	41	8,01	4,1	VGM-FF37	4
184	39	7,57	3,7	VGM-FAF37	4
203	35	6,86	4,0		
226	32	6,16	4,3		
262	27	5,31	4,6		
279	26	4,99	4,7		
323	22	4,30	5,0		
362	20	3,84	5,3		
<b>1,1 кВт</b>					
0,50	18200	2790	1,00	VGM-F157G97	4
0,98	9330	1432	1,95	VGM-FA157G97	4
				VGM-FF157G97	4
				VGM-FAF157G97	4
0,59	15600	2393	1,15		
0,65	14000	2154	1,30		
0,72	12700	1951	1,40	VGM-F157G97	4
0,84	10900	1670	1,65	VGM-FA157G97	4
1,1	8640	1326	2,1	VGM-FF157G97	4
1,5	6130	940	2,9	VGM-FAF157G97	4
1,6	5550	851	3,2		
2,4	3740	574	4,8		
0,70	13100	2011	0,90		
0,79	11600	1774	1,05	VGM-F127G77	4
0,89	10300	1578	1,15	VGM-FA127G77	4
1,0	9120	1399	1,30	VGM-FF127G77	4
1,1	7940	1218	1,50	VGM-FAF127G77	4
1,3	6960	1068	1,70		
1,1	8050	1235	0,95		
1,3	7070	1084	1,10	VGM-F107G77	4
1,5	6230	956	1,25	VGM-FA107G77	4
1,7	5530	848	1,40	VGM-FF107G77	4
1,9	4860	746	1,60	VGM-FAF107G77	4
2,2	4180	641	1,85		
2,0	4500	690	0,95		
2,3	3930	603	1,10	VGM-F97G57	4
2,6	3480	534	1,25	VGM-FA97G57	4
3,0	3050	468	1,40	VGM-FF97G57	4
3,4	2650	407	1,60	VGM-FAF97G57	4
3,9	2360	362	1,80		
3,1	2950	453	1,00	VGM-F87G57	4
4,1	2220	340	1,35	VGM-FA87G57	4
4,7	1930	296	1,55	VGM-FF87G57	4
5,7	1600	245	1,90	VGM-FAF87G57	4
2,7	3890	251,75	1,95	VGM-F107	8
3,2	3290	213,13	2,3	VGM-FA107	8
3,4	3050	197,24	2,5	VGM-FF107	8
3,8	2730	176,78	2,8	VGM-FAF107	8
3,3	3200	276,99	1,35		
3,6	2930	253,61	1,45	VGM-F97	6
4,1	2590	224,06	1,65	VGM-FA97	6
4,8	2190	190,07	1,95	VGM-FF97	6
5,2	2020	175,01	2,1	VGM-FAF97	6

Частота вращения выходного вала (об/мин)	Крутящий момент на выходе (Нм)	Передаточное число (i)	Сервис-фактор (f <sub>p</sub> )	Тип	Количество полюсов электродвигателя
<b>1,1 кВт</b>					
5,1	2080	276,99	2,1	VGM-F97	4
5,5	1900	253,61	2,3	VGM-FA97	4
6,2	1680	224,06	2,6	VGM-FF97	4
				VGM-FAF97	4
3,3	3160	273,43	0,95		
3,5	2980	257,97	1,00	VGM-F87	6
3,9	2670	231,26	1,10	VGM-FA87	6
4,6	2300	199,21	1,30	VGM-FF87	6

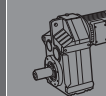
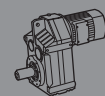

Частота вращения выходного вала (об/мин)	Крутящий момент на выходе (Нм)	Передаточное число (i)	Сервис-фактор (f <sub>s</sub> )	Тип	Количество полюсов электродвигателя
<b>1,1 кВт</b>					
44	240	31,69	0,85	VGM-F37	4
50	210	28,10	0,95	VGM-FA37	4
59	179	23,88	1,10	VGM-FF37	4
				VGM-FAF37	4
68	154	20,57	1,30		
73	145	19,27	1,40		
82	128	17,03	1,55		
89	119	15,81	1,70		
98	108	14,33	1,85		
109	97	12,87	2,1		
126	83	11,08	2,3	VGM-F37	4
134	78	10,42	2,4	VGM-FA37	4
156	67	8,97	2,6	VGM-FF37	4
175	60	8,01	2,8	VGM-FAF37	4
185	57	7,57	2,6		
204	51	6,86	2,7		
227	46	6,16	2,9		
264	40	5,31	3,1		
281	37	4,99	3,2		
326	32	4,30	3,4		
365	29	3,84	3,6		
<b>1,5 кВт</b>					
0,59	21300	2393	0,85		
0,65	19200	2154	0,95	VGM-F157G97	4
0,72	17400	1951	1,05	VGM-FA157G97	4
0,84	14900	1670	1,20	VGM-FF157G97	4
1,1	11800	1326	1,50	VGM-FAF157G97	4
1,5	8380	940	2,1		
1,6	7590	851	2,4		
2,4	5120	574	3,5		
0,89	14100	1578	0,85		
1,0	12500	1399	0,95		
1,1	10900	1218	1,10	VGM-F127G77	4
1,3	9530	1068	1,25	VGM-FA127G77	4
1,5	8290	929	1,45	VGM-FF127G77	4
1,7	7360	825	1,65	VGM-FAF127G77	4
2,0	6400	717	1,90		
2,1	5830	654	2,1		
1,5	8530	956	0,90		
1,7	7560	848	1,00	VGM-F107G77	4
1,9	6650	746	1,15	VGM-FA107G77	4
2,2	5720	641	1,35	VGM-FF107G77	4
2,5	4950	555	1,55	VGM-FAF107G77	4
2,8	4390	492	1,75		
3,2	3890	436	1,95		
3,8	3300	370	2,3		
2,6	4760	534	0,90	VGM-F97G57	4
3,0	4170	468	1,05	VGM-FA97G57	4
3,4	3630	407	1,20	VGM-FF97G57	4
3,9	3230	362	1,35	VGM-FAF97G57	4
4,7	2640	296	1,15	VGM-F87G57	4
5,7	2190	245	1,35	VGM-FA87G57	4
				VGM-FF87G57	4
				VGM-FAF87G57	4
2,7	5230	251,75	1,45	VGM-F107	8
3,2	4420	213,13	1,75	VGM-FA107	8
3,5	4090	197,24	1,90	VGM-FF107	8
3,9	3670	176,78	2,1	VGM-FAF107	8

Частота вращения выходного вала (об/мин)	Крутящий момент на выходе (Нм)	Передаточное число (i)	Сервис-фактор (f <sub>s</sub> )	Тип	Количество полюсов электродвигателя
<b>1,5 кВт</b>					
3,7	3920	251,75	1,95	VGM-F107	6
4,3	3320	213,13	2,3	VGM-FA107	6
4,7	3070	197,24	2,5	VGM-FF107	6
5,2	2750	176,78	2,8	VGM-FAF107	6
3,3	4310	276,99	1,00		
3,6	3950	253,61	1,10	VGM-F97	6
4,1	3490	224,06	1,25	VGM-FA97	6
4,8	2960	190,07	1,45	VGM-FF97	6
5,3	2720	175,01	1,60	VGM-FAF97	6
5,1	2830	276,99	1,50		
5,5	2590	253,61	1,65	VGM-F97	4
6,2	2290	224,06	1,90	VGM-FA97	4
7,4	1940	190,07	2,2	VGM-FF97	4
8,0	1790	175,01	2,4	VGM-FAF97	4
5,1	2800	273,43	1,05		
5,4	2640	257,97	1,15		
6,1	2370	231,26	1,25		
7,0	2040	199,21	1,45	VGM-F87	4
7,7	1860	181,80	1,60	VGM-FA87	4
8,7	1650	161,23	1,80	VGM-FF87	4
10	1390	135,53	2,2	VGM-FAF87	4
11	1270	124,55	2,4		
13	1130	110,60	2,7		
14	1010	98,89	3,0		
8,4	1700	166,47	0,90		
9,8	1460	142,27	1,05		
11	1320	129,12	1,15		
12	1170	114,45	1,30		
13	1110	108,46	1,35		
15	970	94,93	1,55		
16	870	85,52	1,70		
19	770	75,02	1,95	VGM-F77	4
19	750	73,45	2,0	VGM-FA77	4
21	680	66,66	2,2	VGM-FF77	4
24	605	59,09	2,5	VGM-FAF77	4
25	575	56,00	2,6		
29	500	49,01	3,0		
32	450	44,15	3,3		
36	395	38,73	3,8		
41	350	34,18	4,3		
46	310	30,30	4,8		
15	930	90,63	0,90		
16	880	85,94	0,95		
18	780	76,29	1,05		
22	660	64,71	1,25	VGM-F67	4
24	600	58,42	1,35	VGM-FA67	4
27	525	51,40	1,55	VGM-FF67	4
29	495	48,53	1,65	VGM-FAF67	4
34	425	41,32	1,95		
37	385	37,55	2,0		
43	335	32,53	2,2		
43	330	32,28	2,5	VGM-F67	4
49	295	28,79	2,8	VGM-FA67	4
57	250	24,61	3,3	VGM-FF67	4
				VGM-FAF67	4
23	630	61,46	0,95		
27	535	52,22	1,10	VGM-F57	4
30	475	46,62	1,25	VGM-FA57	4
35	405	39,82	1,45	VGM-FF57	4
38	380	37,30	1,55	VGM-FAF57	4
45	320	31,42	1,85		

Частота вращения выходного вала (об/мин)	Крутящий момент на выходе (Нм)	Передаточное число (i)	Сервис-фактор (f <sub>s</sub> )	Тип	Количество полюсов электродвигателя
<b>1,5 кВт</b>					
34	425	41,56	0,95	VGM-F57	4
39	365	35,50	1,10	VGM-FA57	4
42	340	33,24	1,20	VGM-FF57	4
50	285	28,00	1,40	VGM-FAF57	4
48	295	29,04	1,35		
51	280	27,27	1,45		
58	250	24,21	1,60	VGM-F47	4
68	210	20,53	1,90	VGM-FA47	4
76	190	18,54	2,1	VGM-FF47	4
86	167	16,31	2,4	VGM-FAF47	4
91	158	15,40	2,5		
107	134	13,11	3,0		
68	210	20,57	0,95		
73	197	19,27	1,00		
82	174	17,03	1,15		
89	162	15,81	1,25		
98	147	14,33	1,35		
109	132	12,87	1,50		
126	113	11,08	1,70		
134	107	10,42	1,75	VGM-F37	4
156	92	8,97	1,90	VGM-FA37	4
175	82	8,01	2,1	VGM-FF37	4
185	77	7,57	1,85	VGM-FAF37	4
204	70	6,86	2,0		
227	63	6,16	2,1		
264	54	5,31	2,3		
281	51	4,99	2,4		
326	44	4,30	2,5		
365	39	3,84	2,7		
<b>2,2 кВт</b>					
0,99	18500	1432	0,95	VGM-F157G97	4
				VGM-FA157G97	4
				VGM-FF157G97	4
				VGM-FAF157G97	4
1,1	17100	1326	1,05		
1,5	12100	940	1,50	VGM-F157G97	4
1,7	11000	851	1,65	VGM-FA157G97	4
1,8	9970	772	1,80	VGM-FF157G97	4
2,5	7420	574	2,4	VGM-FAF157G97	4
5,2	3550	275	5,1		
1,3	13800	1068	0,85		
1,5	12000	929	1,00		
1,7	10700	825	1,15	VGM-F127G77	4
2,0	9260	717	1,30	VGM-FA127G77	4
2,2	8450	654	1,40	VGM-FF127G77	4
2,6	7170	555	1,65	VGM-FAF127G77	4
2,9	6290	487	1,90		
3,3	5550	430	2,2		
2,2	8280	641	0,95		
2,6	7170	555	1,05	VGM-F107G77	4
2,9	6360	492	1,20	VGM-FA107G77	4
3,3	5630	436	1,35	VGM-FF107G77	4
3,8	4780	370	1,60	VGM-FAF107G77	4
4,3	4300	333	1,80		
5,1	3620	280	1,20	VGM-F97G57	4
5,8	3180	246	1,35	VGM-FA97G57	4
				VGM-FF97G57	4
				VGM-FAF97G57	4
2,8	7450	251,75	1,05	VGM-F107	8
3,3	6310	213,13	1,20	VGM-FA107	8
3,6	5840	197,24	1,30	VGM-FF107	8
4,0	5230	176,78	1,45	VGM-FAF107	8

Частота вращения выходного вала (об/мин)	Крутящий момент на выходе (Нм)	Передаточное число (i)	Сервис-фактор (f <sub>s</sub> )	Тип	Количество полюсов электродвигателя
<b>2,2 кВт</b>					
3,7	5630	251,75	1,35	VGM-F107	6
4,4	4760	213,13	1,60	VGM-FA107	6
4,8	4410	197,24	1,75	VGM-FF107	6
5,3	3950	176,78	1,95	VGM-FAF107	6
5,6	3720	251,75	2,1	VGM-F107	4
6,7	3150	213,13	2,4	VGM-FA107	4
7,2	2920	197,24	2,6	VGM-FF107	4
8,0	2620	176,78	2,9	VGM-FAF107	4
4,2	5010	224,06	0,85	VGM-F97	6
4,9	4250	190,07	1,00	VGM-FA97	6
5,4					



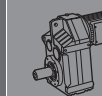
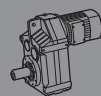

Частота вращения выходного вала (об/мин)	Крутящий момент на выходе (Нм)	Передаточное число (i)	Сервис-фактор (f <sub>s</sub> )	Тип	Количество полюсов электродвигателя
<b>2,2 кВт</b>					
30	690	46,62	0,85	VGM-F57	4
36	590	39,82	1,00	VGM-FA57	4
38	550	37,30	1,10	VGM-FF57	4
45	465	31,42	1,25	VGM-FAF57	4
57	370	24,96	1,55		
67	315	21,17	1,90	VGM-F57	4
74	285	19,11	2,1	VGM-FA57	4
84	250	16,81	2,4	VGM-FF57	4
89	235	15,88	2,6	VGM-FAF57	4
59	360	24,21	1,10		
69	305	20,53	1,30		
77	275	18,54	1,45		
87	240	16,31	1,65	VGM-F47	4
92	230	15,40	1,75	VGM-FA47	4
108	194	13,11	2,1	VGM-FF47	4
119	176	11,92	2,3	VGM-FAF47	4
138	153	10,32	2,6		
153	137	9,28	2,2		
169	124	8,38	2,4		
99	210	14,33	0,95		
110	190	12,87	1,05		
128	164	11,08	1,15		
136	154	10,42	1,20		
158	133	8,97	1,30		
177	119	8,01	1,45	VGM-F37	4
188	112	7,57	1,30	VGM-FA37	4
207	101	6,86	1,40	VGM-FF37	4
231	91	6,16	1,50	VGM-FAF37	4
267	79	5,31	1,60		
285	74	4,99	1,65		
330	64	4,30	1,75		
370	57	3,84	1,85		
<b>3 кВт</b>					
1,5	16600	940	1,10		
1,7	15000	851	1,20	VGM-F157G97	4
1,8	13600	772	1,30	VGM-FA157G97	4
2,5	10100	574	1,80	VGM-FF157G97	4
5,2	4850	275	3,7	VGM-FAF157G97	4
2,0	12700	717	0,95	VGM-F127G77	4
2,2	11500	654	1,05	VGM-FA127G77	4
2,6	9800	555	1,20	VGM-FF127G77	4
2,9	8600	487	1,40	VGM-FAF127G77	4
3,3	7700	436	1,00	VGM-F107G77	4
3,8	6530	370	1,20	VGM-FA107G77	4
4,3	5880	333	1,30	VGM-FF107G77	4
4,9	5140	291	1,50	VGM-FAF107G77	4
4,1	7060	174,86	1,70	VGM-F127	8
4,5	6350	157,30	1,90	VGM-FA127	8
5,5	5180	128,33	2,3	VGM-FF127	8
6,1	4720	117,04	2,5	VGM-FAF127	8
5,5	5220	174,86	2,3	VGM-F127	6
6,1	4690	157,30	2,6	VGM-FA127	6
7,5	3830	128,33	3,1	VGM-FF127	6
8,2	3490	117,04	3,4	VGM-FAF127	6
3,8	7510	251,75	1,00	VGM-F107	6
4,5	6360	213,13	1,20	VGM-FA107	6
4,9	5890	197,24	1,30	VGM-FF107	6
5,4	5280	176,78	1,45	VGM-FAF107	6

Частота вращения выходного вала (об/мин)	Крутящий момент на выходе (Нм)	Передаточное число (i)	Сервис-фактор (f <sub>s</sub> )	Тип	Количество полюсов электродвигателя
<b>3 кВт</b>					
5,6	5080	251,75	1,50		
6,7	4300	213,13	1,80	VGM-F107	4
7,2	3980	197,24	1,95	VGM-FA107	4
8,0	3570	176,78	2,2	VGM-FF107	4
8,9	3220	159,60	2,4	VGM-FAF107	4
6,3	4520	224,06	0,95		
7,5	3830	190,07	1,10		
8,1	3530	175,01	1,20		
9,1	3160	156,43	1,35	VGM-F97	4
10	2840	140,82	1,50	VGM-FA97	4
11	2570	127,52	1,65	VGM-FF97	4
13	2280	113,08	1,90	VGM-FAF97	4
14	2060	102,24	2,1		
15	1920	95,09	2,2		
16	1770	87,55	2,4		
10	2730	135,53	1,10		
11	2510	124,55	1,20		
13	2230	110,60	1,35	VGM-F87	4
				VGM-FA87	4
				VGM-FF87	4
				VGM-FAF87	4
14	2000	98,89	1,50		
16	1790	88,91	1,65		
18	1560	77,17	1,95		
21	1390	69,10	2,2		
25	1160	57,33	2,6		
28	1040	51,50	2,8		
17	1730	85,52	0,85		
19	1510	75,02	1,00		
19	1480	73,45	1,00	VGM-F77	4
				VGM-FA77	4
				VGM-FF77	4
				VGM-FAF77	4
21	1340	66,66	1,10		
24	1190	59,09	1,25		
25	1130	56,00	1,35		
29	990	49,01	1,50		
32	890	44,15	1,70		
37	780	38,73	1,90		
39	740	36,58	1,50		
45	635	31,51	2,2	VGM-F77	4
49	580	28,75	2,5	VGM-FA77	4
56	515	25,50	2,9	VGM-FF77	4
66	430	21,43	3,5	VGM-FAF77	4
29	980	48,53	0,85	VGM-F67	4
34	830	41,32	1,00	VGM-FA67	4
38	760	37,55	1,05	VGM-FF67	4
44	655	32,53	1,15	VGM-FAF67	4
49	580	28,79	1,40		
58	495	24,61	1,65		
64	450	22,33	1,80	VGM-F67	4
72	400	19,80	2,1	VGM-FA67	4
76	380	18,76	2,2	VGM-FF67	4
86	330	16,42	2,5	VGM-FAF67	4
96	300	14,79	2,7		
57	505	24,96	1,15		
67	425	21,17	1,40		
74	385	19,11	1,55	VGM-F57	4
84	340	16,81	1,75	VGM-FA57	4
89	320	15,88	1,85	VGM-FF57	4
105	275	13,52	2,2	VGM-FAF57	4
116	250	12,29	2,4		
133	215	10,64	2,8		

Частота вращения выходного вала (об/мин)	Крутящий момент на выходе (Нм)	Передаточное число (i)	Сервис-фактор (f <sub>s</sub> )	Тип	Количество полюсов электродвигателя
<b>3 кВт</b>					
69	415	20,53	0,95		
77	375	18,54	1,05		
87	330	16,31	1,20		
92	310	15,40	1,30	VGM-F47	4
108	265	13,11	1,50	VGM-FA47	4
119	240	11,92	1,65	VGM-FF47	4
138	210	10,32	1,90	VGM-FAF47	4
153	187	9,28	1,60		
169	169	8,38	1,75		
128	225	11,08	0,85		
136	210	10,42	0,90		
158	181	8,97	0,95		
177	162	8,01	1,05		
188	153	7,57	0,95	VGM-F37	4
207	138	6,86	1,00	VGM-FA37	4
231	124	6,16	1,10	VGM-FF37	4
267	107	5,31	1,15	VGM-FAF37	4
285	101	4,99	1,20		
330	87	4,30	1,25		
370	77	3,84	1,35		
<b>4 кВт</b>					
1,7	19800	851	0,90	VGM-F157G97	4
1,9	17900	772	1,00	VGM-FA157G97	4
2,5	13300	574	1,35	VGM-FF157G97	4
5,2	6390	275	2,8	VGM-FAF157G97	4
2,6	12900	555	0,95	VGM-F127G77	4
3,0	11300	487	1,05	VGM-FA127G77	4
3,3	9990	430	1,20	VGM-FF127G77	4
3,8	8860	381	1,35	VGM-FAF127G77	4
4,3	7740	333	1,00	VGM-F107G77	4
4,9	6760	291	1,15	VGM-FA107G77	4
5,6	5950	256	1,30	VGM-FF107G77	4
				VGM-FAF107G77	4
4,1	9280	174,86	1,30	VGM-F127	8
4,6	8340	157,30	1,45	VGM-FA127	8
5,6	6810	128,33	1,75	VGM-FF127	8
6,2	6210	117,04	1,95	VGM-FAF127	8
5,7	6680	251,75	1,15		
6,8	5650	213,13	1,35		
7,3	5230	197,24	1,45		
8,1	4690	176,78	1,65	VGM-F107	4
9,0	4230	159,60	1,80	VGM-FA107	4
9,9	3850	144,96	2,0	VGM-FF107	4
11	3410	128,62	2,3	VGM-FAF107	4
12	3100	116,71	2,5		
14	2660	100,32	2,9		
8,2	4640	175,01	0,95		
9,2	4150	156,43	1,05		
10	3740	140,82	1,15		
11	3380	127,52	1,25		
13	3000	113,08	1,45	VGM-F97	4
14	2710	102,24	1,60	VGM-FA97	4
15	2520	95,09	1,70	VGM-FF97	4
17	2300	86,66	1,85	VGM-FAF97	4
18	2080	78,26	2,1		
20	1870	70,45	2,3		
23	1690	63,80	2,5		

Частота вращения выходного вала (об/мин)	Крутящий момент на выходе (Нм)	Передаточное число (i)	Сервис-фактор (f <sub>s</sub> )	Тип	Количество полюсов электродвигателя
<b>4 кВт</b>					
13	2930	110,60	1,00		
15	2620	98,89	1,15		
16	2360	88,91	1,25	VGM-F87	4
19	2050	77,17	1,45	VGM-FA87	4
21	1830	69,10	1,65	VGM-FF87	4
25	1520	57,33	1,95	VGM-FAF87	4
28	1370	51,50	2,2		
31	1230	46,31	2,3		
22	1770	66,66	0,85		
24	1570	59,09	0,95		
26	1490	56,00	1,00		
29	1300	49,01	1,15	VGM-F77	4
33	1170	44,15	1,30	VGM-FA77	4
37	1030	38,73	1,45	VGM-FF77	4
42	910	34,18	1,65	VGM-FAF77	4
48	800	30,30	1,85		
56	685	25,87	2,1		
46	840	31,51	1,65		
50	765	28,75	1,90	VGM-F77	4
56	675	25,50	2,2	VGM-FA77	4
67	570	21,43	2,6	VGM-FF77	4
73	525	19,70	2,9	VGM-FAF77	4
50	765	28,79	1,05		
59	655	24,61	1,25		
64	590	22,33	1,40		
73	525	19,80	1,55		
77	500	18,76	1,65		
88	435	16,42	1,90		
97	390	14,79	2,1		
111	345	12,98	2,4		
126	305	11,45	2,7	VGM-F67	4
142	270	10,15	3,0	VGM-FA67	4
160	240	9,00	2,2	VGM-FF67	4
166	230	8,67	3,6	VGM-FAF67	4
169	225	8,53	2,5		
193	198	7,46	3,0		
214	179	6,73	3,4		
244	156	5,90	3,8		
276	138	5,21	4,3		
312	123	4,62	4,6		
365	105	3,94	4,8		
68	560	21,17	1,05		
75	505	19,11	1,		

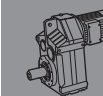
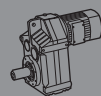

VGM-F

Частота вращения выходного вала (об/мин)	Крутящий момент на выходе (Нм)	Передаточное число (i)	Сервис-фактор (f <sub>s</sub> )	Тип	Количество полюсов электродвигателя
<b>5,5 кВт</b>					
2,5	18300	574	1,00		
2,9	16000	502	1,10		
3,3	14000	437	1,30		
4,1	11100	348	1,60	VGM-F157G97	4
4,8	9620	301	1,85	VGM-FA157G97	4
5,2	8790	275	2,0	VGM-FF157G97	4
6,3	7350	230	2,4	VGM-FAF157G97	4
7,2	6430	201	2,8		
7,3	6330	198	2,8		
3,5	13200	412	0,90		
3,9	12000	374	1,00	VGM-F127G87	4
4,6	10000	314	1,20	VGM-FA127G87	4
4,9	9460	296	1,25	VGM-FF127G87	4
5,5	8340	261	1,45	VGM-FAF127G87	4
6,4	7190	225	1,65		
3,3	13700	430	0,85	VGM-F127G77	4
3,8	12200	381	1,00	VGM-FA127G77	4
				VGM-FF127G77	4
				VGM-FAF127G77	4
2,7	19500	267,43	0,90		
3,3	15900	217,62	1,15		
4,0	13000	178,20	1,40		
4,4	11900	162,96	1,50		
5,1	10300	141,80	1,75	VGM-F157	8
5,8	9130	125,14	1,95	VGM-FA157	8
6,6	7910	108,49	2,3	VGM-FF157	8
7,5	7040	96,53	2,6	VGM-FAF157	8
8,6	6130	84,10	2,9		
9,4	5610	76,91	3,2		
11	4880	66,92	3,7		
4,1	12800	174,86	0,95	VGM-F127	8
4,6	11500	157,30	1,05	VGM-FA127	8
5,6	9360	128,33	1,30	VGM-FF127	8
6,2	8540	117,04	1,40	VGM-FAF127	8
5,5	9570	174,86	1,25	VGM-F127	6
6,1	8610	157,30	1,40	VGM-FA127	6
7,5	7020	128,33	1,70	VGM-FF127	6
8,2	6400	117,04	1,85	VGM-FAF127	6
6,8	7770	213,13	1,00		
7,3	7190	197,24	1,05		
8,1	6450	176,78	1,20		
9,0	5820	159,60	1,30		
9,9	5290	144,96	1,45	VGM-F107	4
11	4690	128,62	1,65	VGM-FA107	4
12	4260	116,71	1,80	VGM-FF107	4
14	3660	100,32	2,1	VGM-FAF107	4
16	3380	92,57	2,3		
16	3190	87,57	2,4		
17	3070	84,08	2,5		
11	4650	127,52	0,90		
13	4120	113,08	1,05		
14	3730	102,24	1,15		
15	3470	95,09	1,25		
16	3190	87,55	1,35	VGM-F97	4
17	3160	86,66	1,35	VGM-FA97	4
18	2850	78,26	1,50	VGM-FF97	4
20	2570	70,45	1,65	VGM-FAF97	4
23	2330	63,80	1,85		
25	2060	56,57	2,1		
28	1870	51,15	2,3		

Частота вращения выходного вала (об/мин)	Крутящий момент на выходе (Нм)	Передаточное число (i)	Сервис-фактор (f <sub>s</sub> )	Тип	Количество полюсов электродвигателя
<b>5,5 кВт</b>					
16	3240	88,91	0,95		
19	2810	77,17	1,05		
21	2520	69,10	1,20		
25	2090	57,33	1,45	VGM-F87	4
28	1880	51,50	1,55	VGM-FA87	4
31	1690	46,31	1,65	VGM-FF87	4
36	1470	40,19	1,85	VGM-FAF87	4
40	1310	35,99	2,0		
48	1090	29,86	2,3		
42	1250	34,27	2,1	VGM-F87	4
50	1060	29,07	2,3	VGM-FA87	4
54	980	26,77	3,1	VGM-FF87	4
60	870	23,92	3,4	VGM-FAF87	4
29	1790	49,01	0,85		
33	1610	44,15	0,95	VGM-F77	4
37	1410	38,73	1,05	VGM-FA77	4
42	1250	34,18	1,20	VGM-FF77	4
48	1110	30,30	1,35	VGM-FAF77	4
56	940	25,87	1,55		
56	930	25,50	1,60		
67	780	21,43	1,90		
73	720	19,70	2,1	VGM-F77	4
82	640	17,49	2,4	VGM-FA77	4
92	570	15,64	2,6	VGM-FF77	4
102	515	14,06	2,9	VGM-FAF77	4
118	445	12,21	3,4		
73	720	19,80	1,15		
77	685	18,76	1,20		
88	600	16,42	1,35		
97	540	14,79	1,50		
111	475	12,98	1,75		
126	420	11,45	1,95		
142	370	10,15	2,2	VGM-F67	4
160	330	9,00	1,60	VGM-FA67	4
166	315	8,67	2,6	VGM-FF67	4
169	310	8,53	1,85	VGM-FAF67	4
193	270	7,46	2,2		
214	245	6,73	2,5		
244	215	5,90	2,8		
276	190	5,21	3,1		
312	169	4,62	3,3		
365	144	3,94	3,5		
86	615	16,81	1,00		
91	580	15,88	1,05		
107	495	13,52	1,20		
117	450	12,29	1,35	VGM-F57	4
135	390	10,64	1,55	VGM-FA57	4
192	275	7,51	1,20	VGM-FF57	4
203	260	7,09	1,30	VGM-FAF57	4
238	220	6,04	1,50		
262	200	5,49	1,65		
303	173	4,75	1,90		
<b>7,5 кВт</b>					
4,6	13500	314	0,90	VGM-F127G87	4
4,9	12700	296	0,95	VGM-FA127G87	4
5,6	11200	261	1,05	VGM-FF127G87	4
6,5	9680	225	1,25	VGM-FAF127G87	4
7,3	8560	199	1,40		

VGM-F

Частота вращения выходного вала (об/мин)	Крутящий момент на выходе (Нм)	Передаточное число (i)	Сервис-фактор (f <sub>s</sub> )	Тип	Количество полюсов электродвигателя
<b>7,5 кВт</b>					
3,3	21600	217,62	0,85		
4,0	17700	178,20	1,00		
4,4	16200	162,96	1,10		
5,1	14100	141,80	1,30		
5,8	12400	125,14	1,45		
6,6	10800	108,49	1,65	VGM-F157	8
7,5	9600	96,53	1,85	VGM-FA157	8
8,6	8370	84,10	2,2	VGM-FF157	8
9,4	7650	76,91	2,4	VGM-FAF157	8
11	6660	66,92	2,7		
12	5870	59,06	3,1		
14	5090	51,20	3,5		
16	4530	45,55	4,0		
19	3840	38,65	4,7		
3,6	20000	267,43	0,90		
4,4	16200	217,62	1,10		
5,4	13300	178,20	1,35		
5,9	12200	162,96	1,50		
6,8	10600	141,80	1,70		
7,7	9340	125,14	1,95	VGM-F157	6
8,8	8090	108,49	2,2	VGM-FA157	6
9,9	7200	96,53	2,5	VGM-FF157	6
11	6270	84,10	2,9	VGM-FAF157	6
12	5740	76,91	3,1		
14	4990	66,92	3,6		
16	4410	59,06	4,1		
19	3820	51,20	4,7		
5,6	12800	128,33	0,95	VGM-F127	8
6,2	11600	117,04	1,05	VGM-FA127	8
7,1	10100	101,29	1,20	VGM-FF127	8
8,1	8890	89,38	1,35	VGM-FAF127	8
5,5	13000	174,86	0,90	VGM-F127	6
6,1	11700	157,30	1,00	VGM-FA127	6
7,5	9570	128,33	1,25	VGM-FF127	6
8,2	8730	117,04	1,35	VGM-FAF127	6
8,3	8580	174,86	1,40	VGM-F127	4
9,3	7720	157,30	1,55	VGM-FA127	4
11	6290	128,33	1,90	VGM-FF127	4
12	5740	117,04	2,1	VGM-FAF127	4
8,3	8670	176,78	0,90		
9,1	7830	159,60	1,00		
10	7110	144,96	1,10		
11	6310	128,62	1,20		
13	5720	116,71	1,35	VGM-F107	4
15	4920	100,32	1,55	VGM-FA107	4
16	4540	92,57	1,70	VGM-FF107	4
17	4300	87,57	1,80	VGM-FAF107	4
17	4120	84,08	1,85		
20	3660	74,60	2,1		
22	3320	67,69	2,3		
14	5020	102,24	0,85		
15	4660	95,09	0,90		
17	4250	86,66	1,00		
19	3840	78,26	1,10		
19	3710	75,69	1,15	VGM-F97	4
21	3460	70,45	1,25	VGM-FA97	4
23	3130	63,80	1,35	VGM-FF97	4
26	2770	56,57	1,55	VGM-FAF97	4
29	2510	51,15	1,70		
34	2130	43,35	2,0		
39	1860	37,87	2,3		
46	1550	31,67	2,8		

Частота вращения выходного вала (об/мин)	Крутящий момент на выходе (Нм)	Передаточное число (i)	Сервис-фактор (f <sub>s</sub> )	Тип	Количество полюсов электродвигателя
<b>7,5 кВт</b>					
25	2810	57,33	1,05		
28	2530	51,50	1,15	VGM-F87	4
32	2270	46,31	1,25	VGM-FA87	4
36	1970	40,19	1,40	VGM-FF87	4
41	1770	35,99	1,50	VGM-FAF87	4
49	1460	29,86	1,70		
50	1430	29,07	1,70		
55	1310	26,77	2,3		
61	1170	23,92	2,6	VGM-F87	4
68	1060	21,54	2,8	VGM-FA87	4
75	960	19,50	3,1	VGM-FF87	4
84	850	17,29	3,5	VGM-FAF87	4
93	765	15,64	3,9		
43	1680	34,18	0,90	VGM-F77	4
48	1490	30,30	1,00	VGM-FA77	4
56	1270	25,87	1,15	VGM-FF77	4
				VGM-FAF77	4
57	1250	25,50	1,20		
68	1050	21,43	1,45		
74	970	19,70	1,55		
83	860	17,49	1,75		
93	765	15,64	1,95		
104	690	14,06	2,2		
120	600	12,21	2,5	VGM-F77	4
134	535	10,93	2,8	VGM-FA77	4
156	460	9,36	2,3	VGM-FF77	4
176	410	8,31	2,5	VGM-FAF77	4
197	365	7,43	2,8		
219	330	6,68	3,2		
252	285	5,80	3,6		
281	255	5,19	4,1		
339	210	4,31	4,8		
389	184	3,75	5,5		
<b>11 кВт</b>					
4,9	19000	301	0,95	VGM-F157G97	4
5,3	17400	275	1,05	VGM-FA157G97	4
6,3	14500	230	1,25	VGM-FF157G97	4
7,3	12700	20			

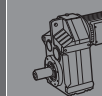
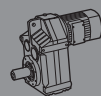

Частота вращения выходного вала (об/мин)	Крутящий момент на выходе (Нм)	Передаточное число (i)	Сервис-фактор (f <sub>в</sub> )	Тип	Количество полюсов электродвигателя
<b>11 кВт</b>					
5,5	19200	267,43	0,95		
6,7	15700	217,62	1,15		
8,2	12800	178,20	1,40		
9,0	11700	162,96	1,55		
10	10200	141,80	1,75	VGM-F157	4
12	9000	125,14	2,0	VGM-FA157	4
13	7810	108,49	2,3	VGM-FF157	4
15	6940	96,53	2,6	VGM-FAF157	4
17	6050	84,10	3,0		
19	5530	76,91	3,3		
22	4810	66,92	3,7		
7,5	14000	128,33	0,85		
8,2	12800	117,04	0,95	VGM-F127	6
9,5	11100	101,29	1,10	VGM-FA127	6
11	9780	89,38	1,25	VGM-FF127	6
12	8450	77,19	1,40	VGM-FAF127	6
8,3	12600	174,86	0,95		
9,3	11300	157,30	1,05		
11	9230	128,33	1,30	VGM-F127	4
12	8420	117,04	1,45	VGM-FA127	4
14	7290	101,29	1,65	VGM-FF127	4
16	6430	89,38	1,85	VGM-FAF127	4
19	5550	77,19	2,2		
13	8400	116,71	0,90		
15	7220	100,32	1,05		
16	6660	92,57	1,15		
17	6300	87,57	1,20		
17	6050	84,08	1,25	VGM-F107	4
20	5370	74,60	1,45	VGM-FA107	4
22	4870	67,69	1,60	VGM-FF107	4
25	4190	58,19	1,85	VGM-FAF107	4
29	3650	50,79	2,1		
34	3100	43,08	2,5		
39	2710	37,65	2,8		
46	2290	31,84	3,4		
44	2410	33,44	3,1	VGM-F107	4
54	1960	27,28	4,0	VGM-FA107	4
59	1790	24,88	4,4	VGM-FF107	4
				VGM-FAF107	4
21	5070	70,45	0,85		
23	4590	63,80	0,95		
26	4070	56,57	1,05	VGM-F97	4
29	3680	51,15	1,15	VGM-FA97	4
34	3120	43,35	1,40	VGM-FF97	4
39	2720	37,87	1,60	VGM-FAF97	4
46	2280	31,67	1,90		
48	2190	30,42	1,95	VGM-F97	4
53	1980	27,46	2,2	VGM-FA97	4
59	1790	24,94	2,4	VGM-FF97	4
66	1590	22,13	2,7	VGM-FAF97	4
36	2890	40,19	0,95	VGM-F87	4
41	2590	35,99	1,00	VGM-FA87	4
49	2150	29,86	1,15	VGM-FF87	4
				VGM-FAF87	4
55	1930	26,77	1,55		
61	1720	23,92	1,75		
68	1550	21,54	1,95	VGM-F87	4
75	1400	19,50	2,1	VGM-FA87	4
84	1240	17,29	2,4	VGM-FF87	4
93	1130	15,64	2,7	VGM-FAF87	4
110	950	13,25	3,1		

Частота вращения выходного вала (об/мин)	Крутящий момент на выходе (Нм)	Передаточное число (i)	Сервис-фактор (f <sub>в</sub> )	Тип	Количество полюсов электродвигателя
<b>11 кВт</b>					
74	1420	19,70	1,05		
83	1260	17,49	1,20		
93	1130	15,64	1,35		
104	1010	14,06	1,50		
120	880	12,21	1,70		
134	785	10,93	1,90	VGM-F77	4
156	675	9,36	1,55	VGM-FA77	4
176	600	8,31	1,75	VGM-FF77	4
197	535	7,43	1,95	VGM-FAF77	4
219	480	6,68	2,2		
252	415	5,80	2,5		
281	375	5,19	2,8		
339	310	4,31	3,3		
389	270	3,75	3,7		
<b>15 кВт</b>					
6,3	19800	230	0,90	VGM-F157G97	4
7,3	17300	201	1,05	VGM-FA157G97	4
7,4	17100	198	1,05	VGM-FF157G97	4
				VGM-FAF157G97	4
8,0	17973	183,18	1,78		
9,7	14748	150,31	2,2	VGM-F167	4
12	11999	122,29	2,7	VGM-FA167	4
13	10986	111,97	2,9	VGM-FF167	4
15	9599	97,84	3,3	VGM-FAF167	4
6,8	20900	141,80	0,85		
7,8	18500	125,14	0,95	VGM-F157	6
8,9	16000	108,49	1,10	VGM-FA157	6
10	14300	96,53	1,25	VGM-FF157	6
12	12400	84,10	1,45	VGM-FAF157	6
6,7	21300	217,62	0,85		
8,2	17500	178,20	1,05		
9,0	16000	162,96	1,15		
10	13900	141,80	1,30		
12	12300	125,14	1,45	VGM-F157	4
13	10600	108,49	1,70	VGM-FA157	4
15	9470	96,53	1,90	VGM-FF157	4
17	8250	84,10	2,2	VGM-FAF157	4
19	7550	76,91	2,4		
22	6570	66,92	2,7		
25	5790	59,06	3,1		
9,6	15000	101,29	0,80		
11	13200	89,38	0,90	VGM-F127	6
13	11400	77,19	1,05	VGM-FA127	6
14	10600	71,73	1,15	VGM-FF127	6
15	9660	65,42	1,25	VGM-FAF127	6
11	12600	128,33	0,95		
12	11500	117,04	1,05	VGM-F127	4
14	9940	101,29	1,20	VGM-FA127	4
16	8770	89,38	1,35	VGM-FF127	4
19	7570	77,19	1,60	VGM-FAF127	4
20	7040	71,73	1,70		
15	9840	100,32	0,80		
16	9080	92,57	0,85		
17	8590	87,57	0,90		
17	8250	84,08	0,95		
20	7320	74,60	1,05	VGM-F107	4
22	6640	67,69	1,15	VGM-FA107	4
25	5710	58,19	1,35	VGM-FF107	4
29	4980	50,79	1,55	VGM-FAF107	4
34	4230	43,08	1,80		
39	3690	37,65	2,1		
46	3120	31,84	2,5		
44	3280	33,44	2,3	VGM-F107	4
54	2680	27,28	2,9	VGM-FA107	4
59	2440	24,88	3,2	VGM-FF107	4
68	2110	21,53	3,7	VGM-FAF107	4

Частота вращения выходного вала (об/мин)	Крутящий момент на выходе (Нм)	Передаточное число (i)	Сервис-фактор (f <sub>в</sub> )	Тип	Количество полюсов электродвигателя
<b>15 кВт</b>					
34	4250	43,35	1,00	VGM-F97	4
39	3720	37,87	1,15	VGM-FA97	4
46	3110	31,67	1,40	VGM-FF97	4
				VGM-FAF97	4
48	2980	30,42	1,45		
53	2690	27,46	1,60		
59	2450	24,94	1,75		
66	2170	22,13	2,0	VGM-F97	4
73	1970	20,08	2,2	VGM-FA97	4
85	1690	17,26	2,5	VGM-FF97	4
97	1480	15,07	2,9	VGM-FAF97	4
114	1250	12,78	3,4		
131	1100	11,17	3,7		
55	2630	26,77	1,15		
61	2350	23,92	1,30		
68	2110	21,54	1,40		
75	1910	19,50	1,55		
84	1700	17,29	1,75		
93	1530	15,64	1,95		
110	1300	13,25	2,3	VGM-F87	4
126	1140	11,58	2,6	VGM-FA87	4
151	950	9,68	3,0	VGM-FF87	4
170	840	8,60	1,80	VGM-FAF87	4
191	750	7,63	2,0		
212	675	6,89	2,3		
250	575	5,84	2,7		
286	500	5,10	3,1		
342	420	4,27	3,5		
395	365	3,70	4,0		
<b>18,5 кВт</b>					
7,3	21200	201	0,85	VGM-F157G97	4
7,4	20900	198	0,85	VGM-FA157G97	4
				VGM-FF157G97	4
				VGM-FAF157G97	4
9,8	18065	150,31	1,77		
12	14698	122,29	2,2	VGM-F167	4
13	13457	111,97	2,4	VGM-FA167	4
15	11759	97,84	2,7	VGM-FF167	4
17	10457	87,01	3,1	VGM-FAF167	4
8,2	21400	178,20	0,85		
9,0	19600	162,96	0,90		
10	17000	141,80	1,05		
12	15000	125,14	1,20		
14	13000	108,49	1,40	VGM-F157	4
15	11600	96,53	1,55	VGM-FA157	4
17	10100	84,10	1,80	VGM-FF157	4
19	9240	76,91	1,95	VGM-FAF157	4
22	8040	66,92	2,2		
25	7100	59,06	2,5		
29	6150	51,20	2,9		
13	14100	117,04	0,85		
15	12200	101,29	1,00		
16	10700	89,38	1,10	VGM-F127	4
19	9280	77,19	1,30	VGM-FA127	4
20	8620	71,73	1,40	VGM-FF127	4
22	7860	65,42	1,55	VGM-FAF127	4
26	6800	56,61	1,75		
29	6000	49,95	2,0		
20	8970	74,60	0,85		
22	8130	67,69	0,95		
25	6990	58,19	1,10	VGM-F107	4
29	6100	50,79	1,25	VGM-FA107	4
34	5180	43,08	1,50	VGM-FF107	4
39	4520	37,65	1,70	VGM-FAF107	4
46	3830	31,84	2,0		

Частота вращения выходного вала (об/мин)	Крутящий момент на выходе (Нм)	Передаточное число (i)	Сервис-фактор (f <sub>в</sub> )	Тип	Количество полюсов электродвигателя
<b>18,5 кВт</b>					
44	4020	33,44	1,85	VGM-F107	4
54	3280	27,28	2,4	VGM-FA107	4
59	2990	24,88	2,6	VGM-FF107	4
68	2590	21,53	3,0	VGM-FAF107	4
39	4550	37,87	0,95	VGM-F97	4
46	3810	31,67	1,15	VGM-FA97	4
				VGM-FF97	4
				VGM-FAF97	4
54	3300	27,46	1,30		
59	3000	24,94	1,45		
66	2660	22,13	1,60	VGM-F97	4
73	2410	20,08	1,80	VGM-FA97	4
85	2070	17,26	2,1	VGM-FF97	4
98	1810	15,07	2,4	VGM-FAF97	4
115	1540	12,78	2,8		
132	1340	11,17	3,1		
68	2590	21,54	1,15		
75	2340	19,50	1,30		
85	2080	17,29	1,45		
94	1880	15,64	1,60		
111	1590	13,25	1,90		
127	1390	11,58	2,2	VGM-F87	4
152	1160	9,68	2,5	VGM-FA87	4
171	1030	8,60	1,50	VGM-FF87	4
193	920	7,63	1,65	VGM-FAF87	4
213	830	6,89	1,85		
252	700	5,84	2,2		
28					



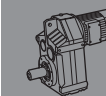
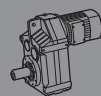

Частота вращения выходного вала (об/мин)	Крутящий момент на выходе (Нм)	Передаточное число (i)	Сервис-фактор (f <sub>в</sub> )	Тип	Количество полюсов электродвигателя
<b>22 кВт</b>					
25	8320	58,19	0,90		
29	7260	50,79	1,05	VGM-F107	4
34	6160	43,08	1,25	VGM-FA107	4
39	5380	37,65	1,45	VGM-FF107	4
46	4550	31,84	1,70	VGM-FAF107	4
44	4780	33,44	1,55		
54	3900	27,28	2,0	VGM-F107	4
59	3560	24,88	2,2	VGM-FA107	4
68	3080	21,53	2,5	VGM-FF107	4
77	2720	19,00	2,9	VGM-FAF107	4
54	3920	27,46	1,10		
59	3560	24,94	1,20		
66	3160	22,13	1,35	VGM-F97	4
73	2870	20,08	1,50	VGM-FA97	4
85	2470	17,26	1,75	VGM-FF97	4
98	2150	15,07	2,0	VGM-FAF97	4
115	1830	12,78	2,4		
132	1600	11,17	2,6		
68	3080	21,54	0,95		
75	2790	19,50	1,10		
85	2470	17,29	1,20		
94	2240	15,64	1,35		
111	1890	13,25	1,60		
127	1650	11,58	1,80	VGM-F87	4
152	1380	9,68	2,1	VGM-FA87	4
171	1230	8,60	1,25	VGM-FF87	4
193	1090	7,63	1,40	VGM-FAF87	4
213	980	6,89	1,55		
252	830	5,84	1,85		
288	730	5,10	2,1		
344	610	4,27	2,4		
397	530	3,70	2,8		
<b>30 кВт</b>					
12	23835	122,29	1,34		
13	21823	111,97	1,47		
15	19068	97,84	1,68	VGM-F167	4
17	16958	87,01	1,89	VGM-FA167	4
19	14774	75,80	2,2	VGM-FF167	4
22	13181	67,63	2,4	VGM-FAF167	4
26	11235	57,65	2,8		
29	9967	51,14	3,2		
14	21000	108,49	0,85		
15	18700	96,53	0,95		
18	16300	84,10	1,10		
19	14900	76,91	1,20	VGM-F157	4
22	13000	66,92	1,40	VGM-FA157	4
25	11400	59,06	1,55	VGM-FF157	4
29	9910	51,20	1,80	VGM-FAF157	4
32	8820	45,55	2,0		
38	7480	38,65	2,4		
19	14900	77,19	0,80		
21	13900	71,73	0,85		
23	12700	65,42	0,95		
26	11000	56,61	1,10	VGM-F127	4
30	9670	49,95	1,25	VGM-FA127	4
34	8350	43,14	1,45	VGM-FF127	4
39	7390	38,16	1,60	VGM-FAF127	4
46	6210	32,07	1,95		
57	5010	25,90	2,4		
54	5320	27,50	1,60	VGM-F127	4
59	4870	25,15	1,75	VGM-FA127	4
68	4240	21,88	2,8	VGM-FF127	4
77	3740	19,31	2,9	VGM-FAF127	4

Частота вращения выходного вала (об/мин)	Крутящий момент на выходе (Нм)	Передаточное число (i)	Сервис-фактор (f <sub>в</sub> )	Тип	Количество полюсов электродвигателя
<b>30 кВт</b>					
34	8340	43,08	0,90	VGM-F107	4
39	7290	37,65	1,05	VGM-FA107	4
46	6160	31,84	1,25	VGM-FF107	4
				VGM-FAF107	4
54	5280	27,28	1,50		
59	4820	24,88	1,65		
69	4170	21,53	1,90	VGM-F107	4
78	3680	19,00	2,1	VGM-FA107	4
90	3180	16,41	2,5	VGM-FF107	4
102	2810	14,51	2,7	VGM-FAF107	4
121	2360	12,20	3,0		
150	1910	9,85	3,4		
67	4280	22,13	1,00		
74	3890	20,08	1,10		
86	3340	17,26	1,30		
98	2920	15,07	1,45		
116	2470	12,78	1,75	VGM-F97	4
132	2160	11,17	1,90	VGM-FA97	4
166	1720	8,90	1,35	VGM-FF97	4
183	1560	8,08	1,50	VGM-FAF97	4
213	1340	6,94	1,75		
244	1170	6,06	1,90		
288	990	5,14	2,2		
330	870	4,49	2,4		
389	735	3,80	2,4		
<b>37 кВт</b>					
12	29198	122,29	1,10		
13	26733	111,97	1,20		
15	23358	97,84	1,37		
17	20773	87,01	1,54	VGM-F167	4
20	18098	75,80	1,77	VGM-FA167	4
22	16147	67,63	1,98	VGM-FF167	4
26	13763	57,65	2,3	VGM-FAF167	4
29	12210	51,14	2,6		
31	11404	47,76	2,8		
33	10637	44,55	3,0		
18	20100	84,10	0,90		
19	18400	76,91	1,00		
22	16000	66,92	1,15	VGM-F157	4
25	14100	59,06	1,30	VGM-FA157	4
29	12200	51,20	1,45	VGM-FF157	4
32	10900	45,55	1,65	VGM-FAF157	4
38	9230	38,65	1,95		
46	7620	31,90	2,4		
55	6460	27,06	2,8		
26	13500	56,61	0,90		
30	11900	49,95	1,00	VGM-F127	4
34	10300	43,14	1,15	VGM-FA127	4
39	9110	38,16	1,30	VGM-FF127	4
46	7660	32,07	1,55	VGM-FAF127	4
57	6180	25,90	1,95		
54	6560	27,50	1,30		
59	6000	25,15	1,40		
68	5220	21,88	2,3		
77	4610	19,31	2,4		
88	4000	16,74	2,8	VGM-F127	4
99	3560	14,90	3,1	VGM-FA127	4
117	3020	12,64	3,3	VGM-FF127	4
142	2490	10,43	3,8	VGM-FAF127	4
157	2250	9,44	3,1		
176	2000	8,39	3,0		
208	1700	7,12	4,1		

Частота вращения выходного вала (об/мин)	Крутящий момент на выходе (Нм)	Передаточное число (i)	Сервис-фактор (f <sub>в</sub> )	Тип	Количество полюсов электродвигателя
<b>37 кВт</b>					
54	6510	27,28	1,20		
59	5940	24,88	1,30		
69	5140	21,53	1,55		
78	4540	19,00	1,75		
90	3920	16,41	2,0		
102	3460	14,51	2,2	VGM-F107	4
121	2910	12,20	2,4	VGM-FA107	4
150	2350	9,85	2,8	VGM-FF107	4
156	2260	9,47	2,2	VGM-FAF107	4
181	1950	8,18	2,5		
204	1730	7,24	2,7		
243	1450	6,08	3,2		
301	1170	4,91	3,9		
<b>45 кВт</b>					
12	35511	122,29	0,90		
13	32513	111,97	0,98		
15	28409	97,84	1,13		
17	25265	87,01	1,27	VGM-F167	4
20	22011	75,80	1,45	VGM-FA167	4
22	19639	67,63	1,63	VGM-FF167	4
26	16739	57,65	1,91	VGM-FAF167	4
29	14850	51,14	2,2		
31	13870	47,76	2,3		
33	12937	44,55	2,5		
22	19400	66,92	0,95		
25	17100	59,06	1,05		
29	14900	51,20	1,20	VGM-F157	4
32	13200	45,55	1,35	VGM-FA157	4
38	11200	38,65	1,60	VGM-FF157	4
46	9260	31,90	1,95	VGM-FAF157	4
55	7860	27,06	2,3		
30	14500	49,95	0,85		
34	12500	43,14	0,95	VGM-F127	4
39	11100	38,16	1,10	VGM-FA127	4
46	9310	32,07	1,30	VGM-FF127	4
57	7520	25,90	1,60	VGM-FAF127	4
54	7980	27,50	1,05		
59	7300	25,15	1,15		
68	6350	21,88	1,90		
77	5610	19,31	1,95		
88	4860	16,74	2,3		
99	4330	14,90	2,5	VGM-F127	4
117	3670	12,64	2,7	VGM-FA127	4
142	3030	10,43	3,1	VGM-FF127	4
157	2740	9,44	2,6	VGM-FAF127	4
176	2440	8,39	2,5		
208	2070	7,12	3,4		
252	1710	5,88	3,5		
297	1450	4,99	4,1		
54	7920	27,28	1,00		
59	7220	24,88	1,10		
69	6250	21,53	1,25		
78	5520	19,00	1,40		
90	4760	16,41	1,65		
102	4210	14,51	1,80	VGM-F107	4
121	3540	12,20	2,0	VGM-FA107	4
150	2860	9,85	2,3	VGM-FF107	4
156	2750	9,47	1,80	VGM-FAF107	4
181	2370	8,18	2,0		
204	2100	7,24	2,2		
243	1770	6,08	2,6		
301	1430	4,91	3,2		

Частота вращения выходного вала (об/мин)	Крутящий момент на выходе (Нм)	Передаточное число (i)	Сервис-фактор (f <sub>в</sub> )	Тип	Количество полюсов электродвигателя
<b>55 кВт</b>					
15	34722	97,84	0,92		
17	30879	87,01	1,04		
20	26902	75,80	1,19		
22	24003	67,63	1,33		
26	20459	57,65	1,56	VGM-F167	4
29	18149	51,14	1,76	VGM-FA167	4
31	16952	47,76	1,89	VGM-FF167	4
33	15812	44,55	2,0	VGM-FAF167	4
37	14108	39,75	2,3		
44	12025	33,88	2,7		
53	9964	28,07	3,2		
25	21000	59,06	0,85		
29	18200	51,20	1,00	VGM-F157	4
32	16200	45,55	1,10	VGM-FA157	4
38	13700	38,65	1,30	VGM-FF157	4
46	11300	31,90	1,60	VGM-FAF157	4
55	9600	27,06	1,85		
52	10100	28,60	1,70		
58	9020	25,43	1,65	VGM-F157	4
67	7860	22,16	2,3	VGM-FA157	4
75	7020	19,77	2,4	VGM-FF157	4
88	5980	16,85	3,0	VGM-FAF157	4
39	13500	38,16	0,90	VGM-F127	4
46	11400	32,07	1,05	VGM-FA127	4
57	9190	25,90	1,30	VGM-FF127	4
				VGM-FAF127	4
68	7760	21,88	1,55		
77	6850	19,31	1,60		
88	5940	16,74	1,85		
99	5290	14,90	2,1		
117	4490	12,64	2,2	VGM-F127	4
142	3700	10,43	2,6	VGM-FA127	4
157	3350	9,44	2,1	VGM-FF127	4
176	2980	8,39	2,0	VGM-FAF127	4
208	2530	7,12			

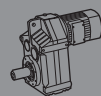

Частота вращения выходного вала (об/мин)	Крутящий момент на выходе (Нм)	Передаточное число (i)	Сервис-фактор (f <sub>s</sub> )	Тип	Количество полюсов электродвигателя
<b>75 кВт</b>					
68	10600	21,88	1,15	VGM-F127	4
77	8340	19,31	1,20		
88	8100	16,74	1,35		
99	7210	14,90	1,55		
117	6120	12,64	1,65		
142	5050	10,43	1,90		
157	4570	9,44	1,55		
176	4060	8,39	1,50		
208	3450	7,12	2,0		
252	2850	5,88	2,1		
287	2410	4,99	2,5		
<b>90 кВт</b>					
26	33365	57,65	0,96	VGM-F167	4
28	28588	51,14	1,08		
31	27646	47,76	1,16		
33	25787	44,55	1,24		
37	23008	39,75	1,39		
44	18611	33,88	1,63		
53	16248	28,07	1,97		
62	13868	23,96	2,3		
63	13632	23,55	2,3		
70	12227	21,13	2,6		
81	10616	18,34	3,0		
88	9632	16,64	3,3		
47	18500	31,90	1,00	VGM-F157	4
55	15700	27,06	1,15		
67	12800	22,16	1,40	VGM-F157	4
75	11400	19,77	1,50		
88	9750	16,85	1,85		
106	8080	13,96	2,1		
125	6900	11,92	2,3		
57	15000	25,90	0,80		
88	9690	16,74	1,15	VGM-F127	4
100	8620	14,90	1,30		
117	7320	12,64	1,35		
142	6040	10,43	1,55		
157	5460	9,44	1,30		
177	4860	8,39	1,25		
208	4120	7,12	1,70		
253	3400	5,88	1,75		
288	2890	4,99	2,1		
<b>110 кВт</b>					
31	33789	47,76	0,95	VGM-F167	4
33	31518	44,55	1,02		
37	28121	39,75	1,14		
44	23969	33,88	1,34		
53	19860	28,07	1,61		
62	16949	23,96	1,89		
81	12975	18,34	2,5		
88	11773	16,64	2,7		
104	10141	14,34	3,2		
123	8523	12,05	3,8		
55	19100	27,06	0,95	VGM-F157	4

Частота вращения выходного вала (об/мин)	Крутящий момент на выходе (Нм)	Передаточное число (i)	Сервис-фактор (f <sub>s</sub> )	Тип	Количество полюсов электродвигателя
<b>110 кВт</b>					
67	15700	22,16	1,15	VGM-F157	4
75	14000	19,77	1,20		
88	11900	16,85	1,50		
106	9870	13,96	1,70		
125	8430	11,92	1,90		
<b>132 кВт</b>					
37	33745	39,75	0,95	VGM-F167	4
44	28763	33,88	1,11		
53	23832	28,07	1,34		
62	20339	23,96	1,57		
81	15571	18,34	2,1		
89	14127	16,64	2,3		
104	12169	14,34	2,6	VGM-F167	4
123	10227	12,05	3,1		
142	8855	10,43	3,6		
67	18800	22,16	0,95	VGM-F157	4
75	16800	19,77	1,00		
88	14300	16,85	1,25		
106	11800	13,96	1,45		
125	10100	11,92	1,60		
<b>160 кВт</b>					
44	34864	33,88	0,92	VGM-F167	4
53	28887	28,07	1,11		
62	24654	23,96	1,30		
81	18873	18,34	1,70	VGM-F167	4
89	17124	16,64	1,87		
104	14751	14,34	2,2		
123	12397	12,05	2,6		
142	10733	10,43	3,0		
171	8945	8,69	3,6		
200	7626	7,41	4,2	VGM-F157	4
88	17300	16,85	1,05		
106	14400	13,96	1,20		
125	12300	11,92	1,30		
<b>200 кВт</b>					
53	36109	28,07	0,89	VGM-F167	4
62	30817	23,96	1,04		
81	23592	18,34	1,36	VGM-F167	4
89	21405	16,64	1,49		
104	18438	14,34	1,74		
123	15496	12,05	2,1		
142	13417	10,43	2,4		
171	11181	8,69	2,9		
200	9533	7,41	3,4	VGM-F157	4
88	21700	16,85	0,85		
106	18000	13,96	0,95		
125	15300	11,92	1,05		

### Выбор модели по крутящему моменту для серии VGM-F

Частота вращения выходного вала (об/мин)	Передаточное число (i)	Тип	Мощность (кВт)/4P
<b>200 Нм</b>			
0,17	8193	VGM-F37G17 VGM-FA37G17 VGM-FF37G17 VGM-FAF37G17	0,12
0,20	6909		
0,21	6760		
0,24	5756		
0,28	4962		
0,32	4336		
0,36	3875		
0,41	3392		
0,47	2965		
0,54	2587		
0,61	2284		
0,70	1996		
0,72	1929		
0,83	1679		
0,90	1550		
1,0	1356		
1,2	1180		
1,3	1036		
1,5	914		
1,7	808		
2,0	698		
2,3	616		
2,6	544		
3,0	466		
3,4	411		
3,8	364		
4,3	326		
4,9	285		
5,6	250		
6,3	219		
7,5	186		
8,3	167		
9,6	145		
11	129		
<b>400 Нм</b>			
0,11	12637	VGM-F47G17 VGM-FA47G17 VGM-FF47G17 VGM-FAF47G17	0,12
0,14	10296		
0,14	9651		
0,16	8517		
0,18	7550		
0,21	6562		
0,24	5734		
0,27	5084		
0,31	4418		
0,36	3910		
0,40	3445		
0,47	2946		
0,53	2599		
0,59	2371		
0,62	2226		
0,68	2044		
0,78	1789		
0,89	1561		
1,0	1378		
1,2	1178		
1,3	1063		
1,5	928		
1,7	822		
2,0	699		
2,2	622		

Частота вращения выходного вала (об/мин)	Передаточное число (i)	Тип	Мощность (кВт)/4P
<b>400 Нм</b>			
2,7	518	VGM-F47G17 VGM-FA47G17 VGM-FF47G17 VGM-FAF47G17	0,18
2,8	493		
3,2	429		
3,6	383		
4,1	335		
4,7	295		
5,5	251		
6,3	219		
7,4	188		
7,8	179		
9,3	149		
11	131		
<b>600 Нм</b>			
0,09	14831	VGM-F57G37 VGM-FA57G37 VGM-FF57G37 VGM-FAF57G37	0,12
0,10	13604		
0,11	12601		
0,12	11251		
0,14	9986		
0,16	8786		
0,18	7908		
0,20	6913		
0,23	6102		
0,26	5289		
0,30	4654		
0,34	4039		
0,39	3565		
0,44	3160		
0,49	2854		
0,54	2576		
0,61	2266		
0,69	2012		
0,78	1791		
0,86	1617		
0,98	1423		
1,1	1244		
1,3	1066		
1,5	949		
1,6	856		
1,9	749		
2,1	659		
2,5	549		
2,9	483		
3,3	426		
3,6	382		
4,2	330		
4,7	298		
5,3	262		
6,2	226		
7,0	200		
8,2	170		
9,1	152		
10	134		

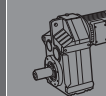
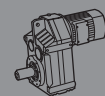

Частота вращения выходного вала (об/мин)	Передаточное число (i)	Тип	Мощность (кВт)/4P		
<b>820 Нм</b>					
0.07	19207	VGM-F67G37 VGM-FA67G37 VGM-FF67G37 VGM-FAF67G37	0.12		
0.08	17618				
0.09	15000				
0.11	12933				
0.12	11486				
0.14	10224				
0.16	8937				
0.17	7945				
0.20	7099				
0.23	6083				
0.26	5352				
0.30	4667				
0.34	4093				
0.39	3574				
0.44	3134				
0.50	2757				
0.56	2472				
0.42	3317	VGM-F77G37 VGM-FA77G37 VGM-FF77G37 VGM-FAF77G37	0.12		
0.46	3011				
0.52	2669				
0.59	2351				
0.65	2130				
0.76	1829				
0.87	1605				
0.95	1464				
1.1	1252				
1.2	1128				
1.4	969	VGM-F87G57 VGM-FA87G57 VGM-FF87G57 VGM-FAF87G57	0.18		
1.6	859				
1.9	727				
2.2	639				
2.6	539				
0.74	1885			VGM-F107G77 VGM-FA107G77 VGM-FF107G77 VGM-FAF107G77	0.12
2.8	497				
3.1	449				
3.6	385				
4.1	339				
4.7	296				
5.3	262				
5.9	234				
7.0	200				
<b>1500 Нм</b>					
0.07	19180	VGM-F77G37 VGM-FA77G37 VGM-FF77G37 VGM-FAF77G37	0.12		
0.08	17592				
0.09	15967				
0.09	14978				
0.10	13594				
0.12	12049				
0.13	10925				
0.14	9683				
0.16	8464				
0.18	7519				
0.21	6581				
0.24	5807				
0.27	5058				
0.31	4494				
0.36	3832				
0.41	3362				
0.47	2987				
0.53	2611				
0.60	2315				

Частота вращения выходного вала (об/мин)	Передаточное число (i)	Тип	Мощность (кВт)/4P		
<b>1500 Нм</b>					
0.68	2056	VGM-F77G37 VGM-FA77G37 VGM-FF77G37 VGM-FAF77G37	0.18		
0.81	1711				
0.90	1543				
1.0	1354				
1.2	1203				
1.3	1057				
1.5	913				
1.7	810				
2.0	710				
2.3	615				
2.6	538	VGM-F87G57 VGM-FA87G57 VGM-FF87G57 VGM-FAF87G57	0.55		
2.9	480				
3.4	410				
3.8	370				
4.3	324				
<b>3000 Нм</b>					
0.06	22977			VGM-F77G37 VGM-FA77G37 VGM-FF77G37 VGM-FAF77G37	0.12
0.07	20766				
0.08	18185				
0.09	15831				
0.10	14017				
0.11	12170				
0.13	10424				
0.15	9359				
0.17	8061				
0.19	7156				
0.22	6280	VGM-F87G57 VGM-FA87G57 VGM-FF87G57 VGM-FAF87G57	0.18		
0.25	5501				
0.28	4985				
0.33	4189				
0.38	3700				
0.43	3207				
0.48	2926				
0.55	2521				
0.63	2200				
0.71	1951				
0.81	1715	VGM-F107G77 VGM-FA107G77 VGM-FF107G77 VGM-FAF107G77	0.37		
0.93	1500				
1.1	1302				
1.2	1150				
1.4	1008				
1.6	895				
1.8	779				
2.1	677				
2.3	611				
2.8	507				
3.1	453	VGM-F127G77 VGM-FA127G77 VGM-FF127G77 VGM-FAF127G77	1.5		
4.1	340				

Частота вращения выходного вала (об/мин)	Передаточное число (i)	Тип	Мощность (кВт)/4P		
<b>4300 Нм</b>					
0.07	20799	VGM-F97G57 VGM-FA97G57 VGM-FF97G57 VGM-FAF97G57	0.12		
0.08	18233				
0.09	15467				
0.10	14046				
0.11	12329				
0.13	10933				
0.15	9453				
0.17	8320				
0.19	7318				
0.22	6397			VGM-F107G77 VGM-FA107G77 VGM-FF107G77 VGM-FAF107G77	0.18
0.25	5624				
0.28	4937				
0.32	4355				
0.36	3863				
0.41	3361				
0.48	2895				
0.55	2547				
0.62	2249				
0.70	1979				
0.81	1722	VGM-F127G77 VGM-FA127G77 VGM-FF127G77 VGM-FAF127G77	0.55		
0.91	1532				
1.0	1327				
1.2	1173				
1.4	1025				
1.6	903				
1.8	797				
2.0	690				
2.3	603				
2.6	534				
3.0	468	VGM-F107G77 VGM-FA107G77 VGM-FF107G77 VGM-FAF107G77	2.2		
3.5	407				
3.9	362				
5.1	280				
5.8	246				
<b>7680 Нм</b>					
0.05	25371			VGM-F107G77 VGM-FA107G77 VGM-FF107G77 VGM-FAF107G77	0.12
0.06	21656				
0.07	18998				
0.08	16892				
0.09	14724				
0.12	11398				
0.14	10009				
0.16	8452				
0.18	7630				
0.21	6717	VGM-F127G77 VGM-FA127G77 VGM-FF127G77 VGM-FAF127G77	0.25		
0.23	5944				
0.27	5235				
0.30	4645				
0.35	4020				
0.39	3564				
0.45	3118				
0.51	2724				
0.58	2377				

Частота вращения выходного вала (об/мин)	Передаточное число (i)	Тип	Мощность (кВт)/4P		
<b>7680 Нм</b>					
0.67	2080	VGM-F107G77 VGM-FA107G77 VGM-FF107G77 VGM-FAF107G77	0.75		
0.76	1831				
0.88	1596				
0.99	1416				
1.1	1235				
1.3	1084				
1.5	956				
1.7	848				
1.9	746				
2.2	641				
2.6	555	VGM-F127G77 VGM-FA127G77 VGM-FF127G77 VGM-FAF127G77	3		
2.9	492				
3.3	436				
3.9	370				
4.3	333				
<b>12000 Нм</b>					
0.06	24541			VGM-F107G77 VGM-FA107G77 VGM-FF107G77 VGM-FAF107G77	0.12
0.06	22076				
0.07	18792				
0.08	16533				
0.09	14873				
0.11	12997				
0.12	11458				
0.14	10063				
0.16	8853				
0.18	7520				
0.21	6735	VGM-F127G77 VGM-FA127G77 VGM-FF127G77 VGM-FAF127G77	0.37		
0.23	5926				
0.27	5128				
0.31	4525				
0.36	3908				
0.40	3451				
0.46	3032				
0.54	2575				
0.59	2372				
0.70	2011				
0.79	1774	VGM-F107G77 VGM-FA107G77 VGM-FF107G77 VGM-FAF107G77	1.1		
0.89	1578				
1.0	1399				
1.2	1218				
1.3	1068				
1.5	929				
1.7	825				
2.0	717				
2.2	654				
2.6	555				
3.0	487	VGM-F127G77 VGM-FA127G77 VGM-FF127G77 VGM-FAF127G77	4		
3.3	430				
3.8	381				
<b>15000 Нм</b>					
0.37	4020			VGM-F127G77 VGM-FA127G77 VGM-FF127G77 VGM-FAF127G77	0.55
0.45	3118				
0.51	2724				
0.58	2377				



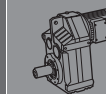
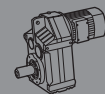

Частота вращения выходного вала (об/мин)	Передаточное число (i)	Тип	Мощность (кВт)/4P		
<b>12000 Нм</b>					
3.0	486	VGM-F127G87 VGM-FA127G87 VGM-FF127G87 VGM-FAF127G87	5.5		
3.5	412				
3.9	374				
4.6	314	VGM-F127G87 VGM-FA127G87 VGM-FF127G87 VGM-FAF127G87	7.5		
4.9	296				
5.6	261				
6.5	225	VGM-F127G87 VGM-FA127G87 VGM-FF127G87 VGM-FAF127G87	11		
7.3	199				
<b>18000 Нм</b>					
0.04	31544	VGM-F157G97 VGM-FA157G97 VGM-FF157G97 VGM-FAF157G97	0.55		
0.05	26042				
0.06	23766				
0.07	20361				
0.08	17717				
0.09	16282				
0.10	13555				
0.12	12060				
0.14	10088				
0.16	8903				
0.17	8143				
0.20	7060				
0.22	6304				
0.26	5342			VGM-F157G97 VGM-FA157G97 VGM-FF157G97 VGM-FAF157G97	0.75
0.29	4840				
0.33	4152			VGM-F157G97 VGM-FA157G97 VGM-FF157G97 VGM-FAF157G97	1.1
0.39	3599				
0.44	3202				
0.50	2790				
0.99	1432	VGM-F157G97 VGM-FA157G97 VGM-FF157G97 VGM-FAF157G97	2.2		
0.59	2393				
0.65	2154	VGM-F157G97 VGM-FA157G97 VGM-FF157G97 VGM-FAF157G97	1.5		
0.73	1951				
0.85	1670	VGM-F157G97 VGM-FA157G97 VGM-FF157G97 VGM-FAF157G97	2.2		
1.1	1326				
1.5	940	VGM-F157G97 VGM-FA157G97 VGM-FF157G97 VGM-FAF157G97	4		
1.7	851				
1.9	772				
2.1	674	VGM-F157G97 VGM-FA157G97 VGM-FF157G97 VGM-FAF157G97	5.5		
2.5	574				
2.9	502	VGM-F157G97 VGM-FA157G97 VGM-FF157G97 VGM-FAF157G97	7.5		
3.3	437				
4.2	348				
4.9	301	VGM-F157G97 VGM-FA157G97 VGM-FF157G97 VGM-FAF157G97	11		
5.3	275				
6.3	230	VGM-F157G97 VGM-FA157G97 VGM-FF157G97 VGM-FAF157G97	15		
7.3	201				
7.4	198	VGM-F157G97 VGM-FA157G97 VGM-FF157G97 VGM-FAF157G97	18.5		

### Редуктор серии VGM-F с входным валом n1=1400 об/мин

Передаточное число (i)	Частота вращения выходного вала (об/мин)	Допустимый крутящий момент (Нм)	Номинальная мощность (кВт)	Тип	
128.51	11	200	0.25	AD1	
117.88	12	200	0.27		
100.36	14	200	0.32		
86.53	16	200	0.37		
80.65	17	200	0.40		
70.50	20	200	0.46		
66.09	21	200	0.49		
58.32	24	200	0.55		
54.54	26	200	0.59		
51.70	27	200	0.62		
47.02	30	200	0.69		AD2
43.83	32	200	0.74		
38.31	37	200	0.84		
35.91	39	200	0.90		
31.69	44	200	1.0		
28.10	50	200	1.1		
23.88	59	200	1.3		
23.63	59	200	1.3	AD2	
20.57	68	200	1.5		
19.27	73	200	1.6		
17.03	82	200	1.8		
15.81	89	200	2.0		
14.33	98	200	2.2		
12.87	109	200	2.4		
11.08	126	190	2.7		
10.42	134	185	2.8		
8.97	156	175	3.0		
8.01	175	170	3.3		
7.57	185	145	3.0		
6.86	204	140	3.2		
6.16	227	135	3.4		
5.31	264	125	3.7		
4.99	280	120	3.7		
4.30	326	110	4.0		
3.84	365	105	4.3		
179.53	7.8	400	0.36	AD1	
165.06	8.5	400	0.39		
141.22	9.9	400	0.46		
122.41	11	400	0.53		
114.41	12	400	0.56		
98.90	14	400	0.65		
84.03	17	400	0.77		
75.03	19	400	0.86		
64.08	22	400	1.0		
63.37	22	400	1.0		AD2
54.78	26	400	1.2		
46.54	30	400	1.4		
41.56	34	400	1.6		
35.50	39	400	1.8		
33.24	42	400	1.9		
28.00	50	400	2.3		
29.04	48	400	2.1		AD2
27.27	51	400	2.3		
24.21	58	400	2.6		
20.53	68	400	3.0		
18.54	76	400	3.4		
16.31	86	400	3.8		
15.40	91	400	4.1		
13.11	107	400	4.8		
11.92	117	400	5.2		
10.32	136	380	5.7		
9.28	151	250	4.2		
8.38	167	250	4.7		
7.37	190	230	4.9		
6.96	201	225	5.0		
5.93	236	200	5.3		
5.39	260	191	5.5		
4.67	300	173	5.8		
199.70	7.0	600	0.48	AD2	
183.60	7.6	600	0.53		
157.09	8.9	600	0.62		
136.16	10	600	0.71		
127.27	11	600	0.76		
110.01	13	600	0.88		
93.47	15	600	1.0		
83.46	17	600	1.2		
76.07	18	600	1.3		
71.10	20	600	1.4		
61.46	23	600	1.6		
52.22	27	600	1.9		
46.62	30	600	2.1		
39.82	35	600	2.4		
37.30	38	600	2.6		
31.42	45	590	3.0		
40.13	35	265	1.0		AD2
34.24	41	440	2.0		
29.94	47	415	2.2		
28.12	50	410	2.3		
24.96	56	575	3.6		
21.17	66	600	4.4		
19.11	73	600	4.9		
16.81	83	600	5.6		
15.88	88	600	5.9	AD3	
13.52	104	600	6.9		
12.29	114	600	7.6		
10.64	132	600	8.8		
9.45	148	310	5.1		
8.54	164	310	5.7		
7.51	186	400	8.3		
7.09	197	390	8.6		
6.04	232	355	9.2		
5.49	255	335	9.5		
4.75	295	305	10.0		
229.10	6.1	820	0.58		AD2
195.48	7.2	820	0.68		
170.93	8.2	820	0.77		
160.50	8.7	820	0.82		
142.47	9.8	820	0.93		
120.84	12	820	1.1		
109.09	13	820	1.2		
95.98	15	820	1.4		
90.63	15	820	1.5		
85.94	16	820	1.5		
76.29	18	820	1.7		
64.71	22	820	2.0		
58.42	24	820	2.3		
51.40	27	820	2.6		
48.53	29	820	2.7		
41.32	34	820	3.2		
37.55	37	780	3.3		
32.53	43	740	3.7		
32.28	43	590	2.9	AD2	
28.79	49	820	4.4		
24.61	57	820	5.2		
22.33	63	820	5.7		
19.80	71	820	6.5		
18.76	75	820	6.8		
16.42	85	820	7.8		
14.79	95	820	8.6		
12.98	108	820	9.9		
11.45	122	800	10.9		
10.15	138	745	11.4		
9.00	156	450	7.8		
8.67	162	670	12.1		
8.53	164	440	8.0		
7.46	188	410	8.6		
6.73	208	385	8.9		
5.90	237	355	9.4		
5.21	269	330	9.9		
4.62	303	305	10.3		
3.94	355	275	10.9		

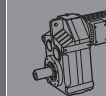
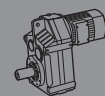

Передаточное число	Частота вращения выходного вала (об/мин)	Допустимый крутящий момент (Нм)	Номинальная мощность (кВт)	Тип	
(i)	(об/мин)	(Нм)	(кВт)		
281.71	5.0	1500	0.86	VGM-F77 VGM-FA77 VGM-FF77 VGM-FAF77	AD2
260.59	5.4	1500	0.93		
225.79	6.2	1500	1.1		
198.31	7.1	1500	1.2		
186.64	7.5	1500	1.3		
166.47	8.4	1500	1.5		
142.27	9.8	1500	1.7		
129.12	11	1500	1.9		
114.45	12	1500	2.1		
108.46	13	1500	2.2		
94.93	15	1500	2.5		
85.52	16	1500	2.8		
75.02	19	1500	3.2		
73.45	19	1500	3.3		
66.66	21	1500	3.6		
59.09	24	1500	4.1		
56.00	25	1500	4.3		
49.01	29	1500	4.9		
44.15	32	1500	5.5		
38.73	36	1500	6.2		
34.18	41	1500	7.1		
30.30	46	1500	8.0		
25.87	54	1450	9.0		
36.58	38	1110	4.7		
31.51	44	1110	5.5		
28.75	49	1200	6.5		
25.50	55	1500	9.2		
21.43	65	1500	10.9		
19.70	71	1500	11.9		
17.49	80	1500	13.4		
15.64	90	1500	15.0		
14.06	100	1420	15.7		
12.21	115	1280	16.4		
10.93	128	1180	16.8		
9.36	150	810	13.5		
8.31	168	765	14.4		
7.43	188	720	15.1		
6.68	210	670	15.6		
5.80	241	605	16.3		
5.19	270	555	16.7		
4.31	325	470	17.0		
3.75	374	470	19.6		
273.43	5.1	3000	1.8		
257.97	5.4	3000	1.9		
231.26	6.1	3000	2.1		
199.21	7.0	3000	2.4		
181.80	7.7	3000	2.7		
161.23	8.7	3000	3.0		
135.53	10	3000	3.6		
124.55	11	3000	3.9		
110.60	13	3000	4.4		
98.89	14	3000	4.9		
88.91	16	3000	5.4		
77.17	18	3000	6.3		
69.10	20	3000	7.0		
57.33	24	3000	8.4		
51.50	27	2940	9.2		
46.31	30	2820	9.8		
40.19	35	2720	10.9		
35.99	39	2610	11.7		
29.86	47	2510	13.5		
34.27	41	2560	11.7		
29.07	48	2390	12.8		

Передаточное число	Частота вращения выходного вала (об/мин)	Допустимый крутящий момент (Нм)	Номинальная мощность (кВт)	Тип	
(i)	(об/мин)	(Нм)	(кВт)		
26.77	52	3000	17.5	VGM-F87 VGM-FA87 VGM-FF87 VGM-FAF87	AD5
23.92	59	3000	20		
21.54	65	3000	22		
19.50	72	3000	24		
17.29	81	3000	27		
15.64	90	3000	30		
13.25	106	3000	35		
11.58	121	3000	40		
9.68	145	2880	46		
8.60	163	1530	28		
7.63	184	1530	31		
6.89	203	1530	35		
5.84	240	1530	41		
5.10	274	1510	46		
4.27	328	1260	46		
3.70	379	1260	53		
276.99	5.1	4300	2.5		
253.61	5.5	4300	2.7		
224.06	6.2	4300	3.1		
190.07	7.4	4300	3.6		
175.01	8.0	4300	4.0		
156.43	8.9	4300	4.4		
140.82	9.9	4300	4.9		
127.52	11	4300	5.4		
113.08	12	4300	6.1		
102.24	14	4300	6.8		
95.09	15	4300	7.3		
87.55	16	4300	7.9		
86.66	16	4300	8.0		
78.26	18	4300	8.9		
75.69	18	4300	9.2		
70.45	20	4300	9.8		
63.80	22	4300	10.9		
56.57	25	4300	12.2		
51.15	27	4300	13.5		
43.35	32	4300	16.0		
37.87	37	4300	18.3		
31.67	44	4300	22		
30.42	46	4300	22		
27.46	51	4300	24		
24.94	56	4300	27		
22.13	63	4300	30		
20.08	70	4300	33		
17.26	81	4300	39		
15.07	93	4300	45		
12.78	110	4300	52		
11.17	125	4100	57		
8.90	157	2360	41		
8.08	173	2360	46		
6.94	202	2360	53		
6.06	231	2250	58		
5.14	272	1930	59		
4.49	312	1690	59		
3.80	369	1690	69		
251.75	5.6	7680	4.9		
213.13	6.6	7680	5.8		
197.24	7.1	7680	6.3		
176.78	7.9	7680	7.0		
159.60	8.8	7680	7.8		
144.96	9.7	7680	8.5		
128.62	11	7680	9.6		
116.71	12	7680	10.6		
100.32	14	7680	12.3		
92.57	15	7680	13.4		
87.57	16	7680	14.1		
84.08	17	7680	14.7		
74.60	19	7680	16.6		

Передаточное число	Частота вращения выходного вала (об/мин)	Допустимый крутящий момент (Нм)	Номинальная мощность (кВт)	Тип	
(i)	(об/мин)	(Нм)	(кВт)		
67.69	21	7680	18.3	VGM-F107 VGM-FA107 VGM-FF107 VGM-FAF107	AD4
58.19	24	7680	21		
50.79	28	7680	24		
43.08	32	7680	29		
37.65	37	7680	33		
31.84	44	7680	39		
33.44	42	7400	35		
27.28	51	7840	45		
24.88	56	7840	49		
21.53	65	7840	57		
19.00	74	7090	58		
16.41	85	6120	58		
14.51	96	5410	58		
12.20	115	4540	58		
9.85	142	4000	63		
9.47	148	3580	59		
8.18	171	3090	59		
7.24	193	2730	59		
6.08	230	2290	59		
4.91	285	2290	73		
174.86	8.0	12000	11.1		
157.30	8.9	12000	12.3		
128.33	11	12000	15.1		
117.04	12	12000	16.5		
101.29	14	12000	19		
89.38	16	12000	22		
77.19	18	12000	25		
71.73	20	12000	27		
65.42	21	12000	30		
56.61	25	12000	34		
49.95	28	12000	39		
43.14	32	12000	45		
38.16	37	12000	51		
32.07	44	12000	60		
25.90	54	12000	75		
27.50	51	8500	48		
25.15	56	8500	53		
21.88	64	12000	86		
19.31	72	10800	87		
16.74	84	11000	102		
14.90	94	11000	115		
12.64	111	10000	123		
10.43	134	9040	135		
9.44	148	7000	116		
8.39	167	6000	111		
7.12	197	6030	132		
5.88	238	4900	130		
4.99	281	4150	130		
267.43	5.2	18000	10.8		
217.62	6.4	18000	13.3		
178.20	7.9	18000	16.3		
162.96	8.6	18000	17.8		
141.80	9.9	18000	20		
125.14	11	18000	23		
108.49	13	18000	27		
96.53	15	18000	30		
84.10	17	18000	34		
76.91	18	18000	38		
66.92	21	18000	43		
59.06	24	18000	49		
51.20	27	18000	57		
45.55	31	18000	64		

Передаточное число	Частота вращения выходного вала (об/мин)	Допустимый крутящий момент (Нм)	Номинальная мощность (кВт)	Тип	
(i)	(об/мин)	(Нм)	(кВт)		
38.65	36	18000	75	VGM-F157 VGM-FA157 VGM-FF157 VGM-FAF157	AD8
31.90	44	18000	91		
27.06	52	18000	107		
53.55	26	8000	23	VGM-F157 VGM-FA157 VGM-FF157 VGM-FAF157	AD5
43.94	32	10000	35		
35.75	39	11000	48	VGM-F157 VGM-FA157 VGM-FF157 VGM-FAF157	AD7
28.60	49	17000	93		
25.43	55	15000	92		
22.16	63	18000	127		
19.77	71	17000	134		
16.85	83	18000	167		
13.96	100	17000	190		
11.92	117	16000	209		

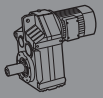
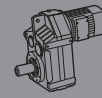

## VGM-F37

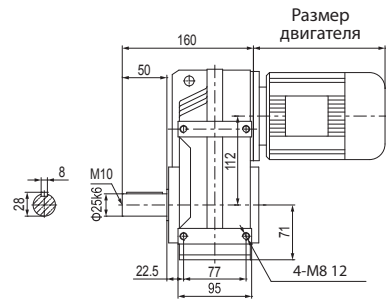

## VGM-FAB37

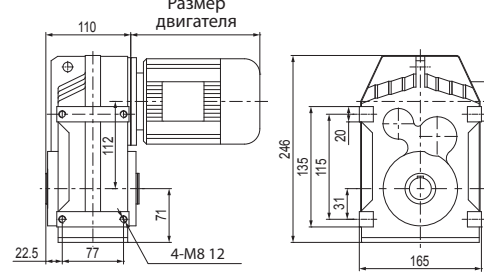

## VGM-F...S37

AD1

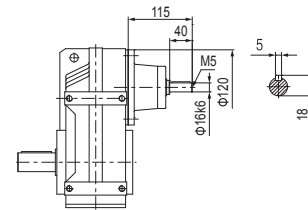

## VGM-FF37

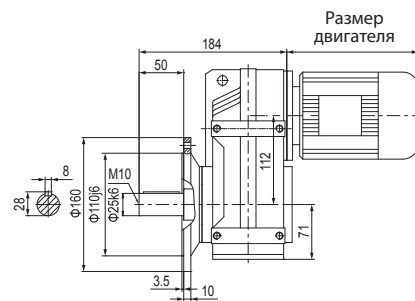

## VGM-FAF37

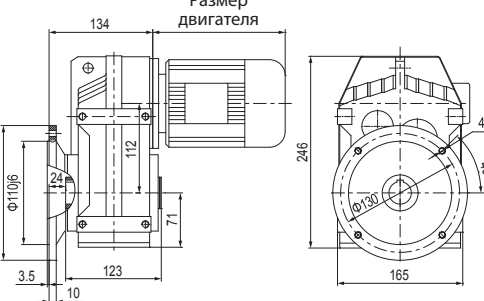

AD2

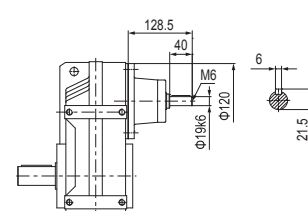

## VGM-FA37

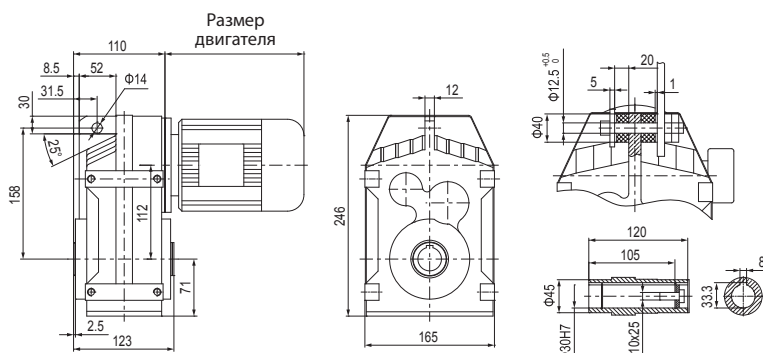

## VGM-F..37G17

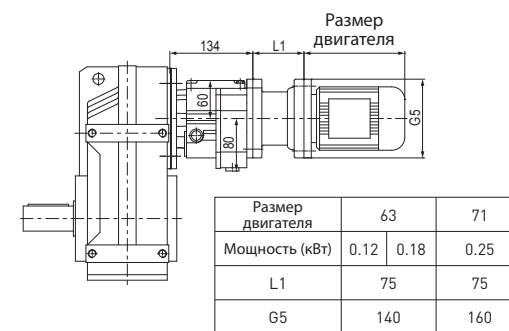

## VGM-FAZ37

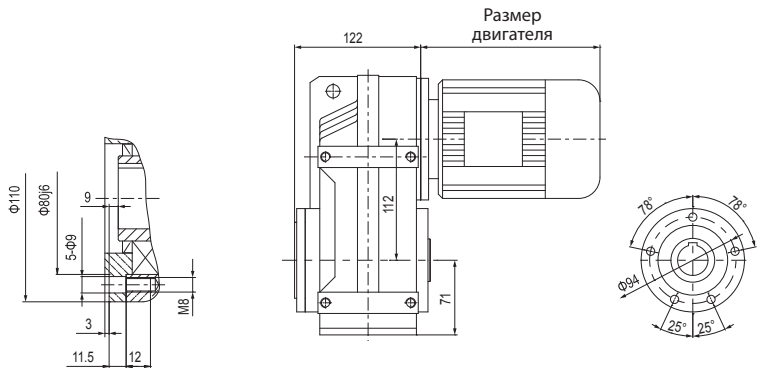

## VGM-F..37

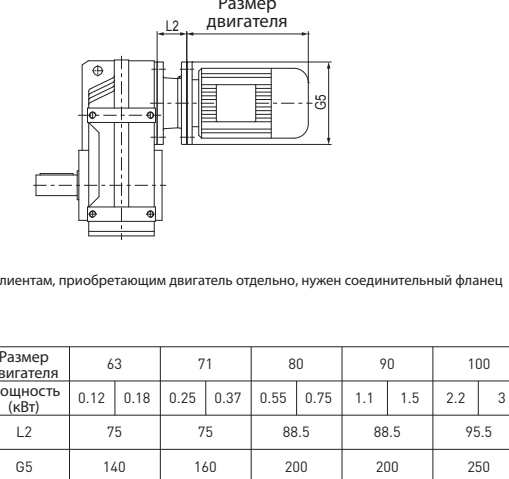

## VGM-F47

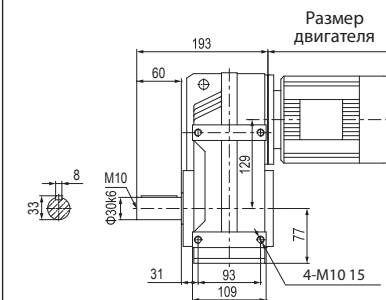

## VGM-FAB47

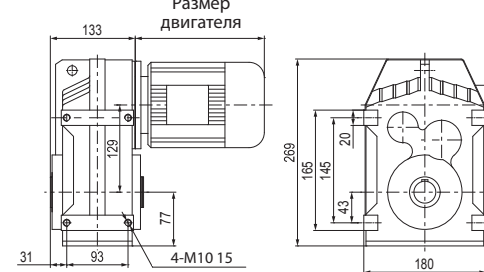

## VGM-F...S47

AD1

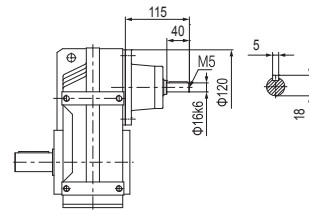

## VGM-FF47

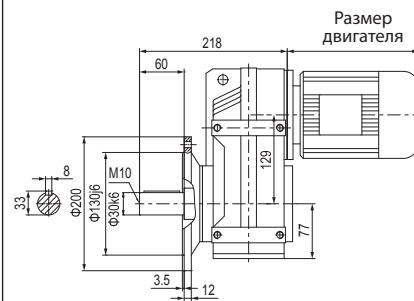

## VGM-FAF47

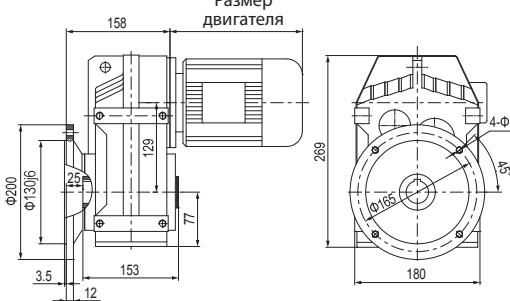

AD2

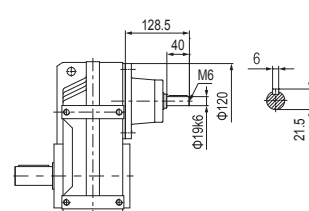

## VGM-FA47

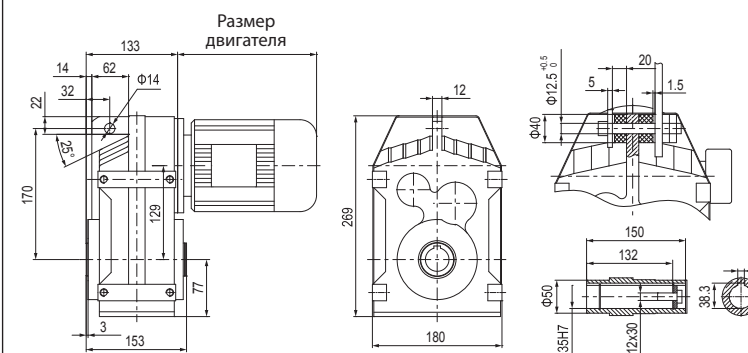

## VGM-F..47G17

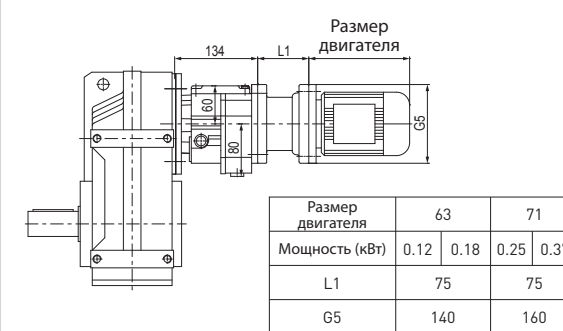

## VGM-FAZ47

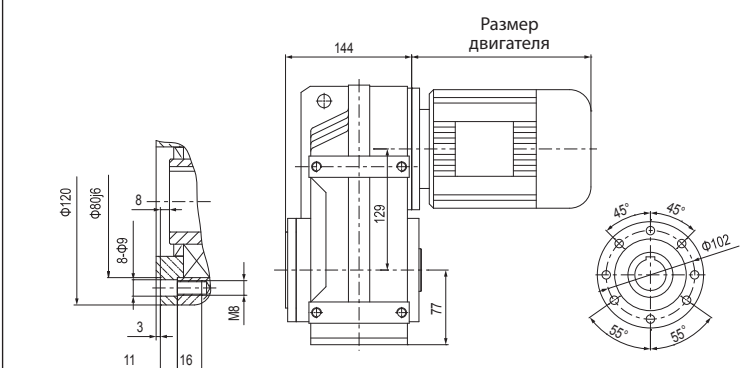

## VGM-F..47

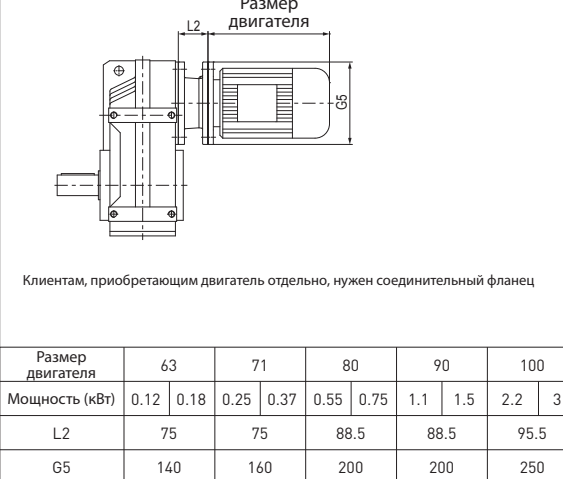

1. Корпуса выше являются общими деталями, монтажные размеры могут совпадать.  
 2. «VGM-F...» означает любой монтажный тип из серии VGM-F.  
 3. Выходные валы VGM-FA, FAF, FAZ, FAB являются общими деталями, их размеры одинаковы.  
 4. При монтаже с расширительной плитой см. размеры расширительной плиты в разделе P007.

Примечание



1. Корпуса выше являются общими деталями, монтажные размеры могут совпадать.  
 2. «VGM-F...» означает любой монтажный тип из серии VGM-F.  
 3. Выходные валы VGM-FA, FAF, FAZ, FAB являются общими деталями, их размеры одинаковы.  
 4. При монтаже с расширительной плитой см. размеры расширительной плиты в разделе P007.

Примечание



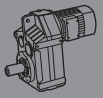
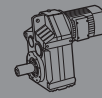

## VGM-F57

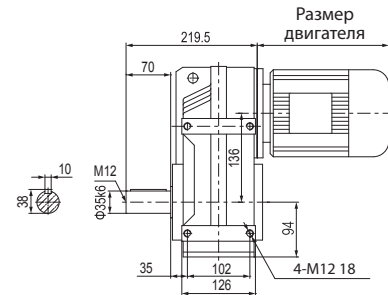

## VGM-FAB57

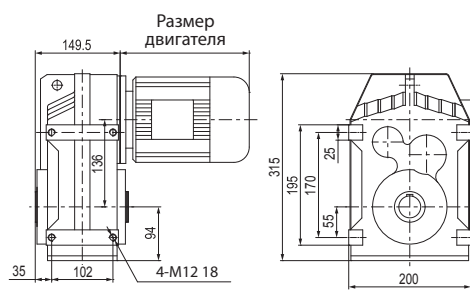

## VGM-F...S57

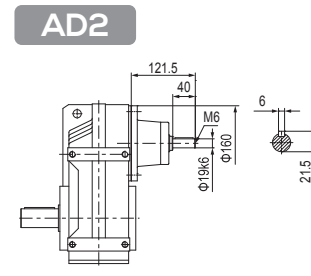

## VGM-FF57

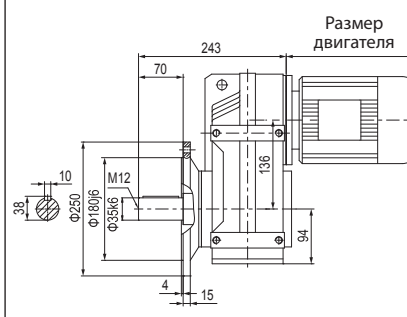

## VGM-FAF57

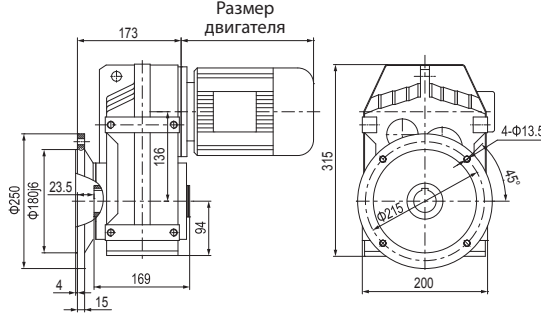

## AD3

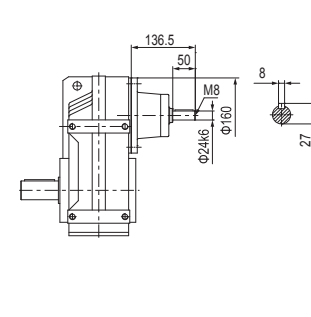

## VGM-FA57

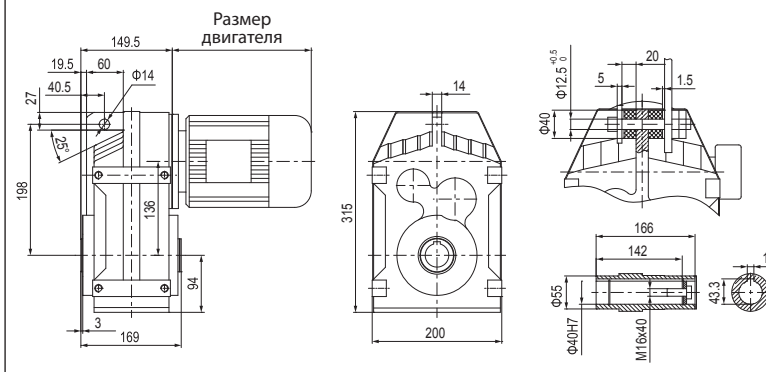

## VGM-F..57G37

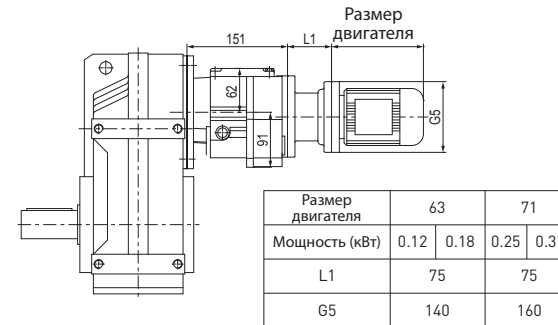

## VGM-FAZ57

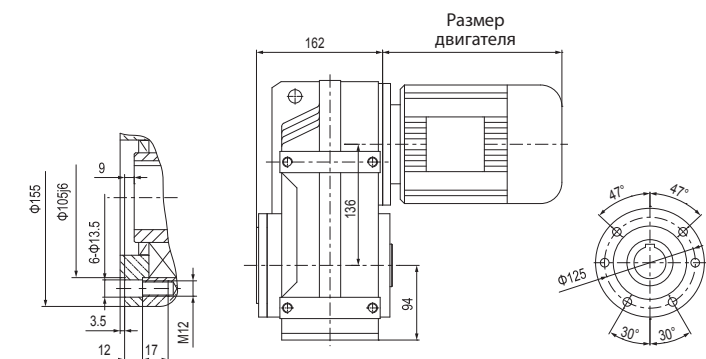

## VGM-F..57

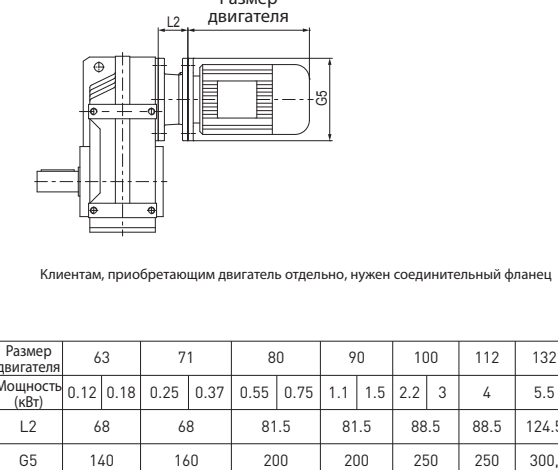

Примечание

1. Корпуса выше являются общими деталями, монтажные размеры могут совпадать.
2. «VGM-F...» означает любой монтажный тип из серии VGM-F.
3. Выходные валы VGM-FA, FAF, FAZ, FAB являются общими деталями, их размеры одинаковы.
4. При монтаже с расширительной плитой см. размеры расширительной плиты в разделе P007.

## VGM-F67

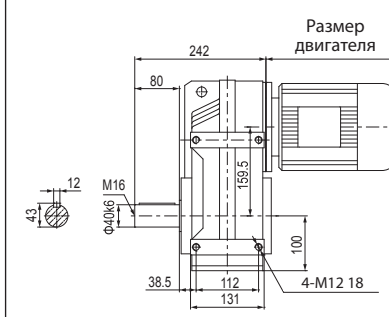

## VGM-FAB67

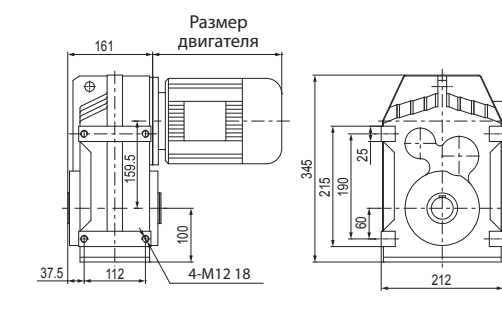

## VGM-F...S67

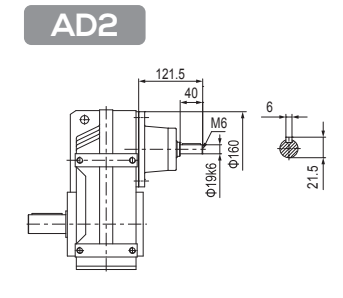

## VGM-FF67

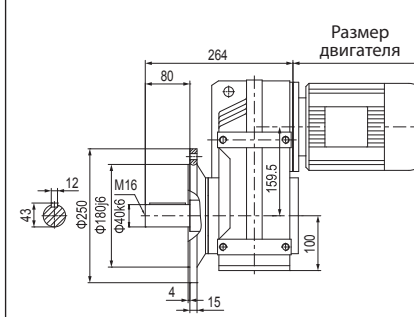

## VGM-FAF67

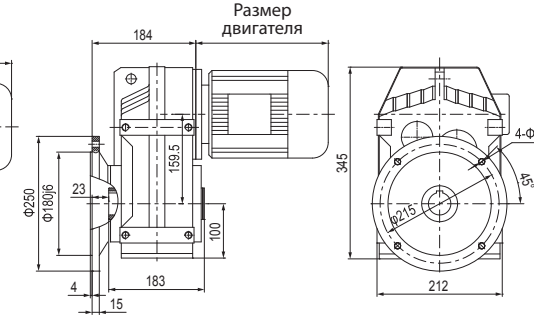

## AD3

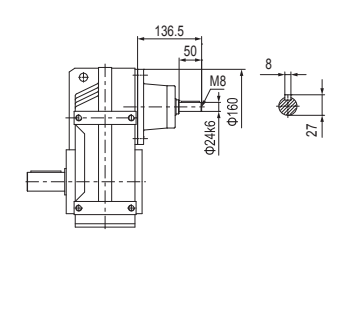

## VGM-FA67

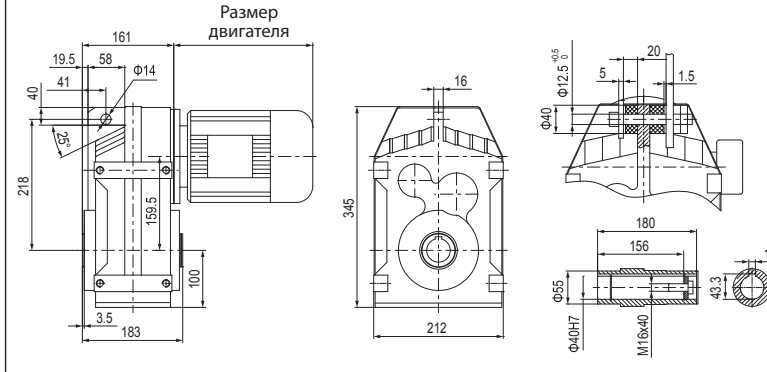

## VGM-F..67G37

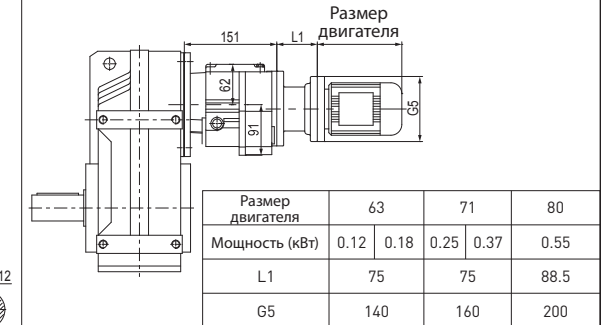

## VGM-FAZ67

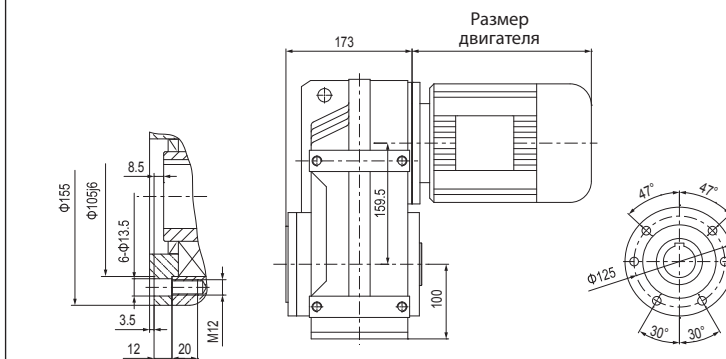

## VGM-F..67

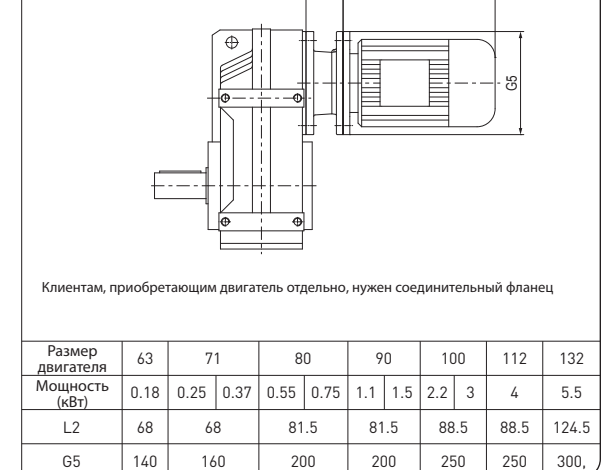

Примечание

1. Корпуса выше являются общими деталями, монтажные размеры могут совпадать.
2. «VGM-F...» означает любой монтажный тип из серии VGM-F.
3. Выходные валы VGM-FA, FAF, FAZ, FAB являются общими деталями, их размеры одинаковы.
4. При монтаже с расширительной плитой см. размеры расширительной плиты в разделе P007.

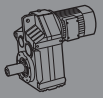
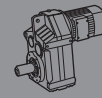

## VGM-F77

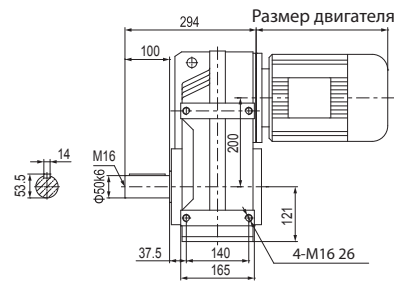

## VGM-FAB77

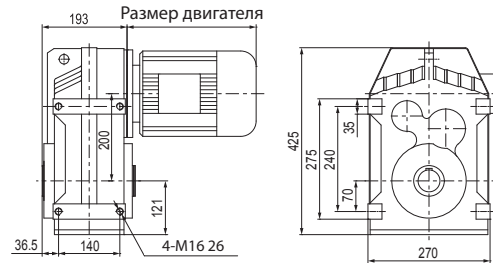

## VGM-F...S77

AD2

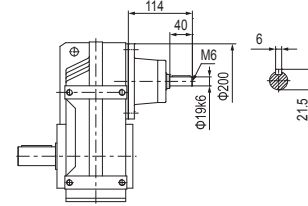

## VGM-FF77

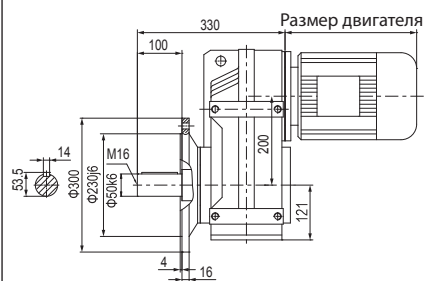

## VGM-FAF77

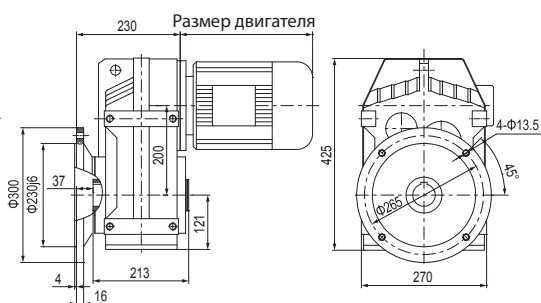

AD3

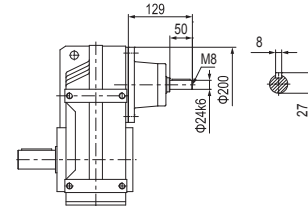

## VGM-FA77

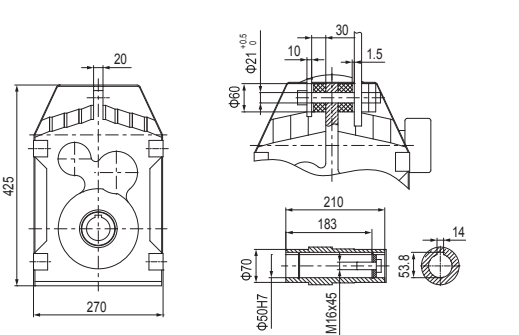
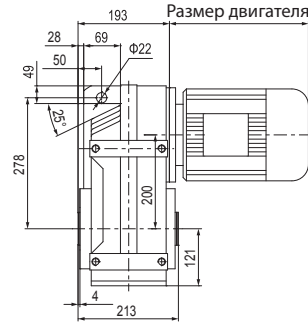

AD4

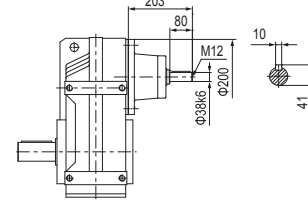

## VGM-FAZ77

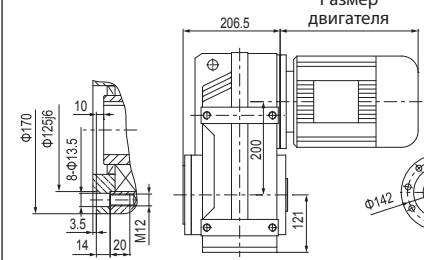

## VGM-F..77G37

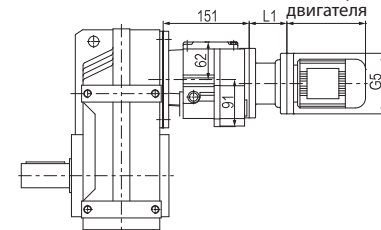

Размер двигателя	63	71	80			
Мощность (кВт)	0.12	0.18	0.25	0.37	0.55	0.75
L1	75	75	88.5			
G5	140	160	200			

## VGM-F..77

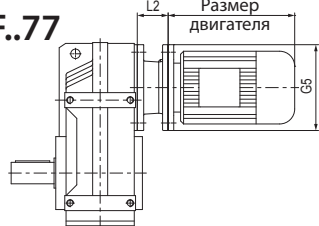

Клиентам, приобретающим двигатель отдельно, нужен соединительный фланец

Размер двигателя	71	80	90	100	112	132	160				
Мощность (кВт)	0.37	0.55	0.75	1.1	1.5	2.2	3	4	5.5	7.5	11
L2	60.5	74	74	81	81	117	156				
G5	160	200	200	250	250	300	350				

Примечание

1. Корпуса выше являются общими деталями, монтажные размеры могут совпадать.
2. «VGM-F...» означает любой монтажный тип из серии VGM-F.
3. Выходные валы VGM-FA, FAF, FAZ, FAB являются общими деталями, их размеры одинаковы.
4. При монтаже с расширительной плитой см. размеры расширительной плиты в разделе P008.

## VGM-F87

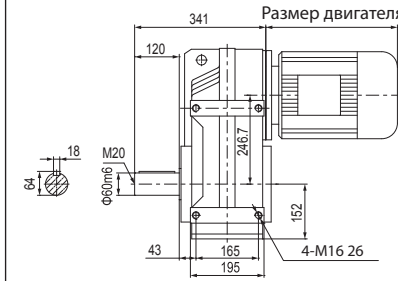

## VGM-FAB87

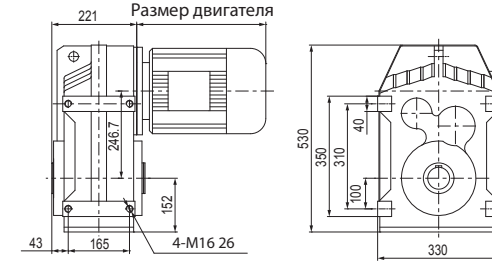

## VGM-FF87

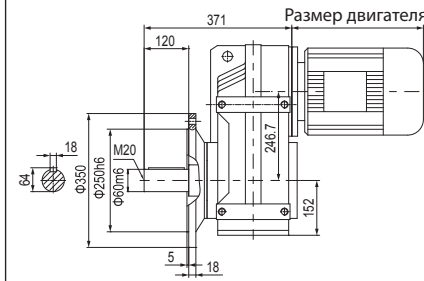

## VGM-FAF87

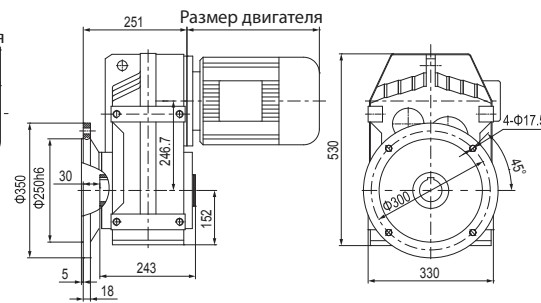

## VGM-FA87

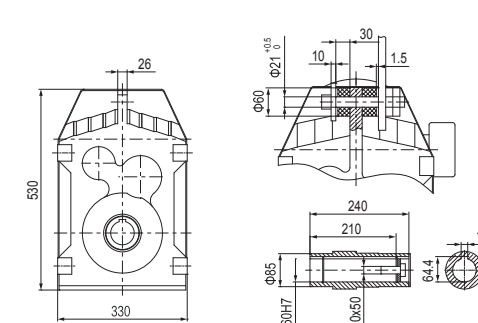
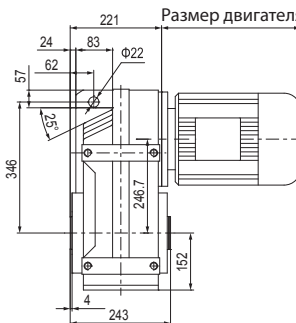

## VGM-FAZ87

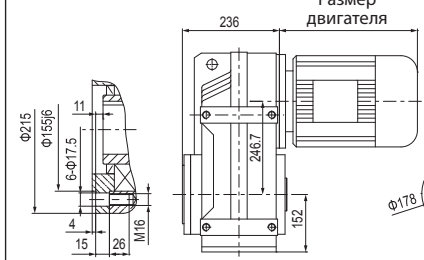

## VGM-F..87G57

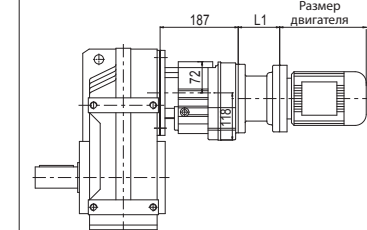

Размер двигателя	63	71	80	90				
Мощность (кВт)	0.12	0.18	0.25	0.37	0.55	0.75	1.1	1.5
L1	68	68	81.5	81.5				
G5	140	160	200	200				

## VGM-F..87

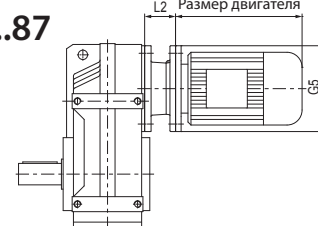

Клиентам, приобретающим двигатель отдельно, нужен соединительный фланец

Размер двигателя	80	90	100	112	132	160	180					
Мощность (кВт)	0.75	1.1	1.5	2.2	3	4	5.5	7.5	11	15	18.5	22
L2	72	72	79	79	113	152	152					
G5	200	200	250	250	300	350	350					

Примечание

1. Корпуса выше являются общими деталями, монтажные размеры могут совпадать.
2. «VGM-F...» означает любой монтажный тип из серии VGM-F.
3. Выходные валы VGM-FA, FAF, FAZ, FAB являются общими деталями, их размеры одинаковы.
4. При монтаже с расширительной плитой см. размеры расширительной плиты в разделе P008.

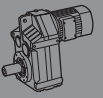
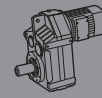

## VGM-F97

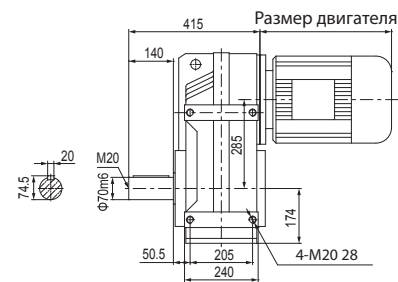

## VGM-FAB97

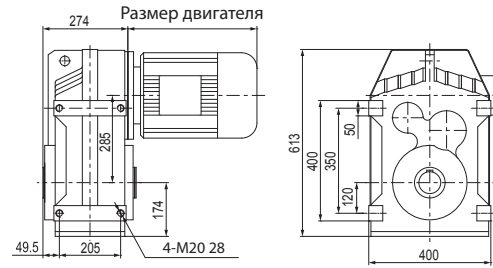

## VGM-FF97

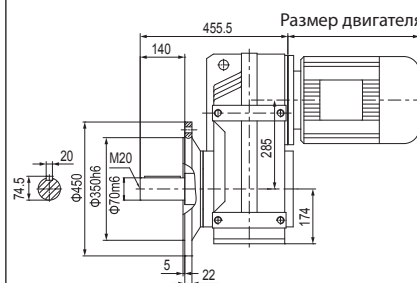

## VGM-FAF97

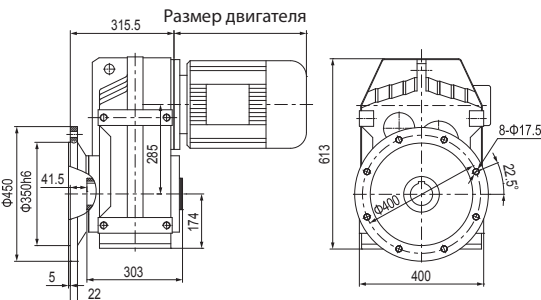

## VGM-FA97

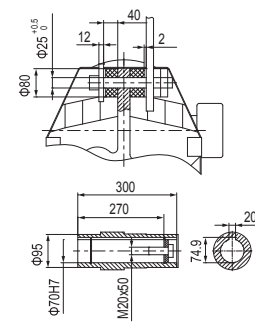
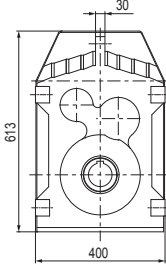
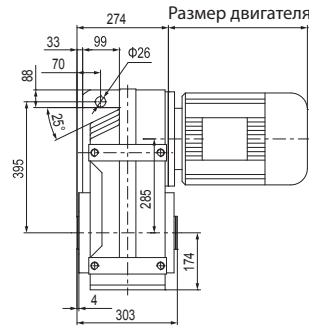

## VGM-FAZ97

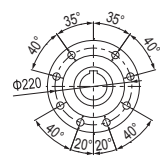
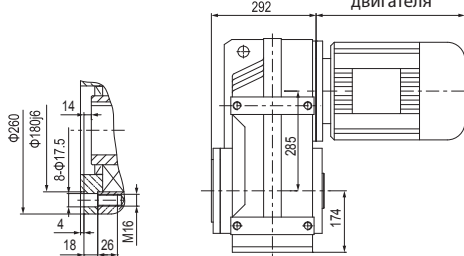

## VGM-F..97G57

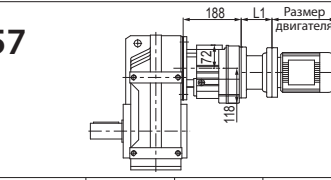

Размер двигателя	63	71	80	90	100				
Мощность (кВт)	0.12	0.18	0.25	0.37	0.55	0.75	1.1	1.5	2.2
L1	68	68	81.5	81.5	88.5				
G5	140	160	200	200	250				

## VGM-F..97

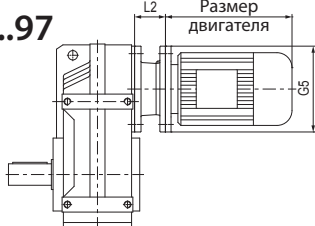

Клиентам, приобретающим двигатель отдельно, нужен соединительный фланец

Размер двигателя	90	100	112	132	160	180	200					
Мощность (кВт)	1.1	1.5	2.2	3	4	5.5	7.5	11	15	18.5	22	30
L2	66	73	73	99	138	138	146					
G5	200	250	250	300	350	350	400 ^					

## VGM-F...S97

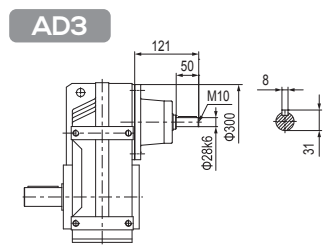

### AD4

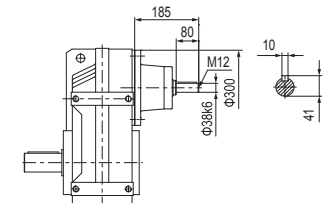

### AD5

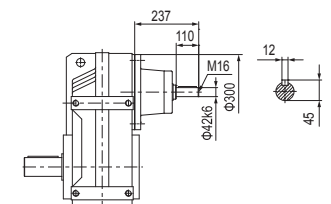

### AD6

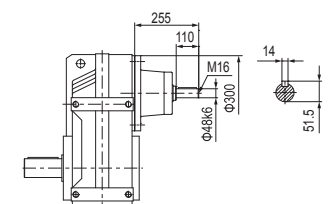

## VGM-F107

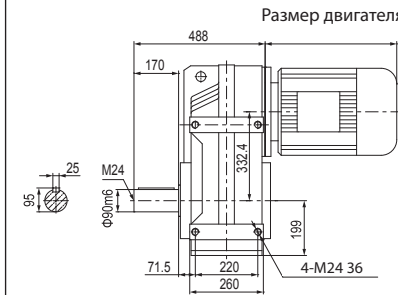

## VGM-FAB107

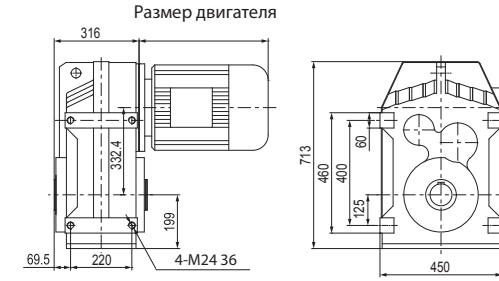

## VGM-FF107

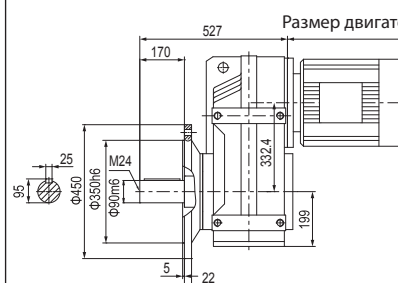

## VGM-FAF107

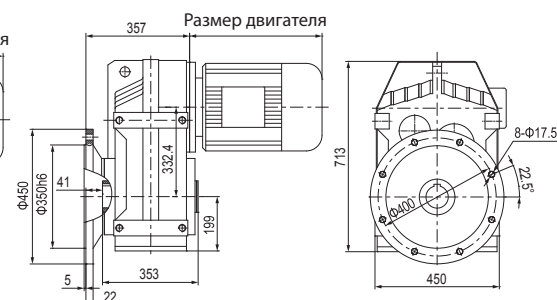

## VGM-FA107

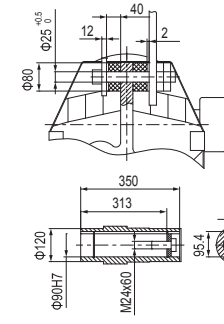
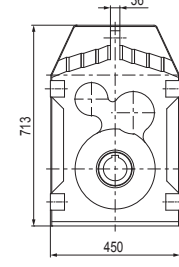
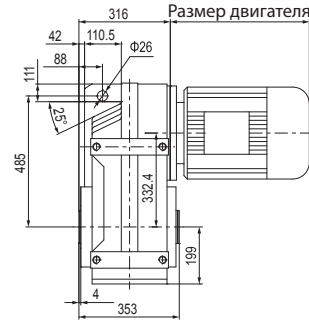

## VGM-FAZ107

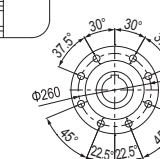
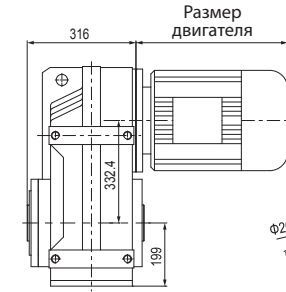
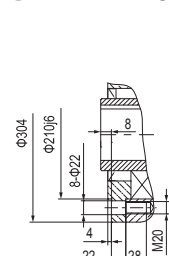

## VGM-F..107G77

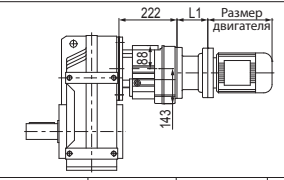

Размер двигателя	63	71	80	90	100	112					
Мощность (кВт)	0.12	0.18	0.25	0.37	0.55	0.75	1.1	1.5	2.2	3	4
L1	60.5	60.5	74	74	81	81					
G5	140	160	200	200	250	250					

## VGM-F..107

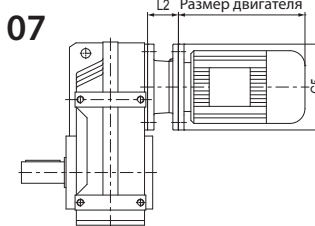

Клиентам, приобретающим двигатель отдельно, нужен соединительный фланец

Размер двигателя	100	112	132	160	180	200	225					
Мощность (кВт)	2.2	3	4	5.5	7.5	11	15	18.5	22	30	37	45
L2	65	65	87	126	126	134	177					
G5	250	250	300	350	350	400	450					



Примечание

1. Корпуса выше являются общими деталями, монтажные размеры могут совпадать.
2. «VGM-F...» означает любой монтажный тип из серии VGM-F.
3. Выходные валы VGM-FA, FAF, FAZ, FAB являются общими деталями, их размеры одинаковы.
4. При монтаже с расширительной плитой см. размеры расширительной плиты в разделе P008.



Примечание

1. Корпуса выше являются общими деталями, монтажные размеры могут совпадать.
2. «VGM-F...» означает любой монтажный тип из серии VGM-F.
3. Выходные валы VGM-FA, FAF, FAZ, FAB являются общими деталями, их размеры одинаковы.
4. При монтаже с расширительной плитой см. размеры расширительной плиты в разделе P008.



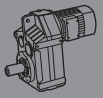
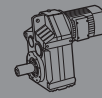

## VGM-F127

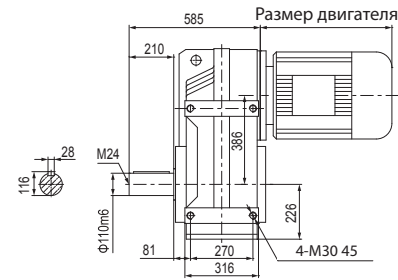

## VGM-FAB127

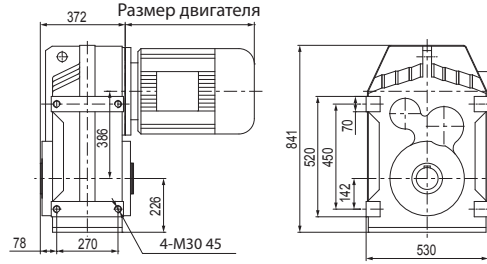

## VGM-FF127

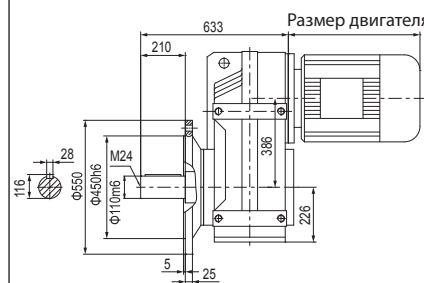

## VGM-FAF127

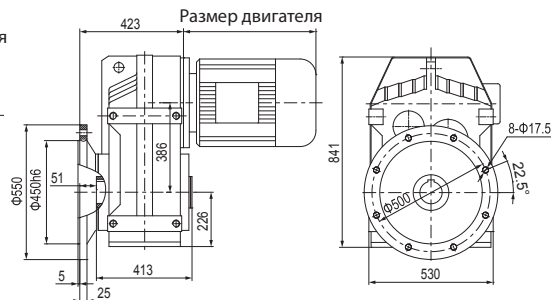

## VGM-FA127

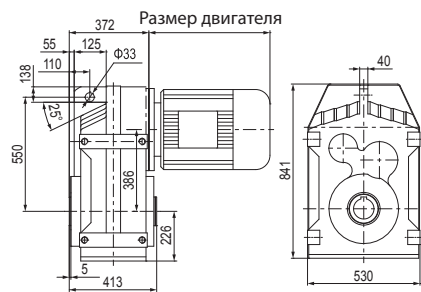

## VGM-F..127G87

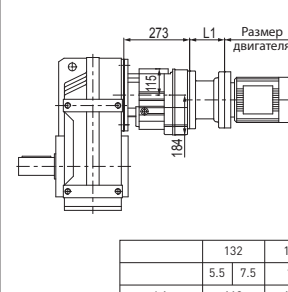

	132	160
L1	5.5	7.5
G5	113	152
	600	650

## VGM-FAZ127

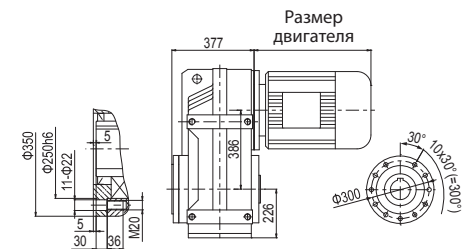

## VGM-F..127G77

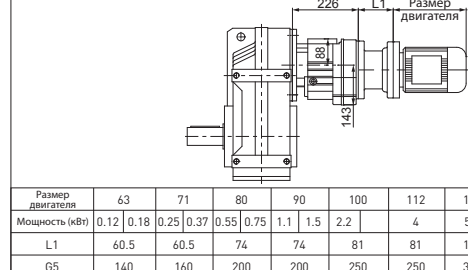

Размер двигателя	63	71	80	90	100	112	132
Мощность (кВт)	0.12	0.18	0.25	0.37	0.55	0.75	1.1
L1	60.5	60.5	74	74	81	81	117
G5	140	160	200	200	250	250	300

## VGM-F..127

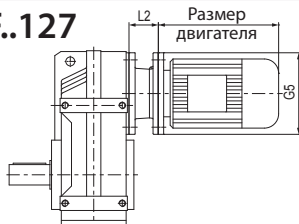

Клиентам, приобретающим двигатель отдельно, нужен соединительный фланец

Размер двигателя	132	160	180	200	225	250	280
Мощность (кВт)	7.5	11	15	18.5	22	30	37
L2	77	116	116	124	167	192	192
G5	300	350	350	400	450	550	550

## VGM-F...S127

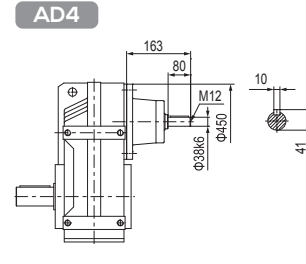

### AD5

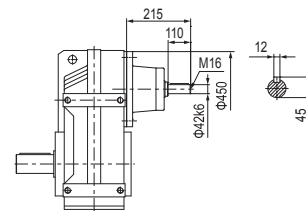

### AD6

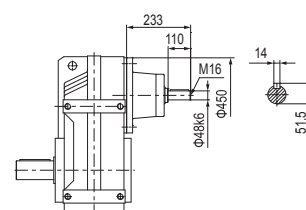

### AD7

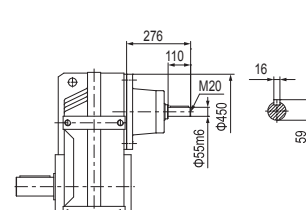

### AD8

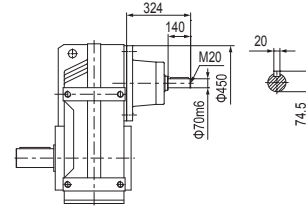

## VGM-F157

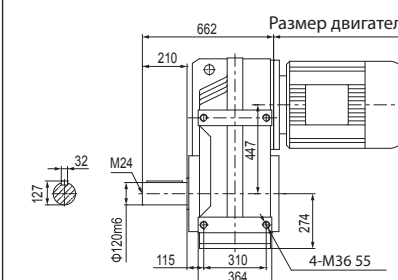

## VGM-FAB157

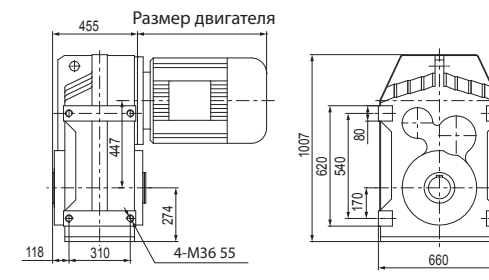

## VGM-FF157

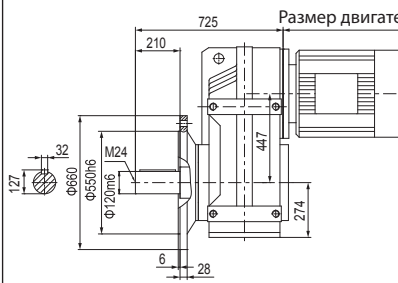

## VGM-FAF157

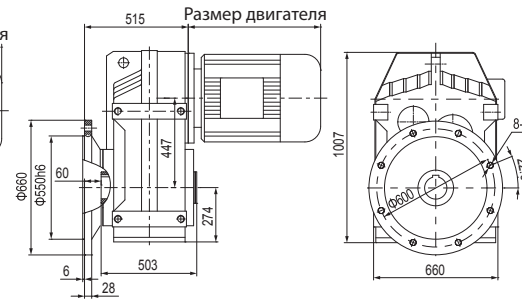

## VGM-FA157

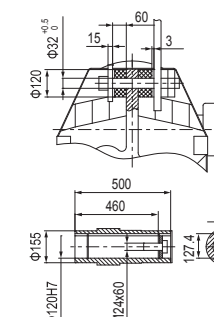
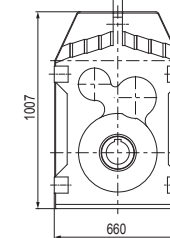
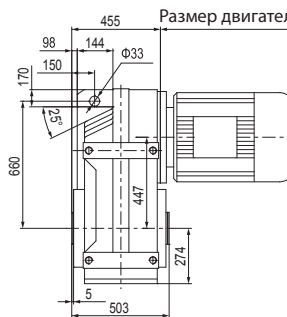

## VGM-FAZ157

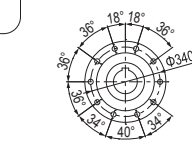
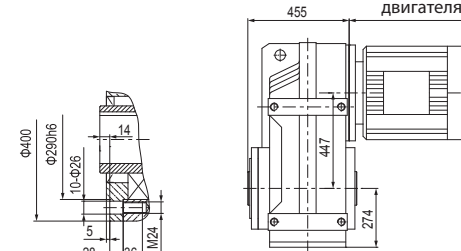

## VGM-F..157

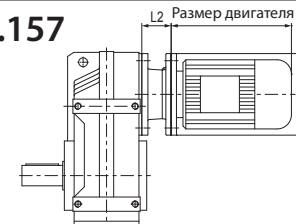

Клиентам, приобретающим двигатель отдельно, нужен соединительный фланец

Размер двигателя	160	180	200	225	250	280	315
Мощность (кВт)	11	15	18.5	22	30	37	45
L2	112	112	120	163	183	183	196
G5	350	350	400	450	550	550	660

## VGM-F...S157

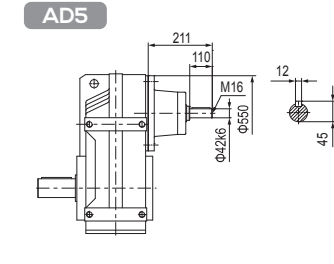

### AD6

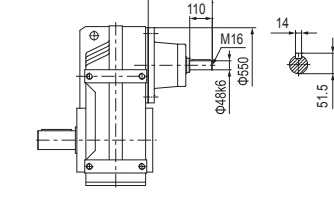

### AD7

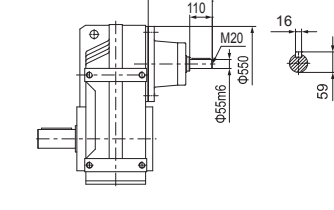

### AD8

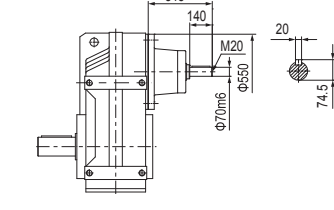

## VGM-F..157G97

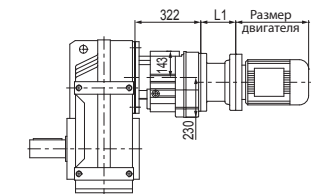

Размер двигателя	80	90	100	112	132	160	180
Мощность (кВт)	0.55	0.75	1.1	1.5	2.2	3	4
L1	66	66	73	73	99	138	138
G5	200	200	250	250	300	350	350



1. Корпуса выше являются общими деталями, монтажные размеры могут совпадать.
2. «VGM-F...» означает любой монтажный тип из серии VGM-F.
3. Выходные валы VGM-FA, FAF, FAZ, FAB являются общими деталями, их размеры одинаковы.
4. При монтаже с расширительной плитой см. размеры расширительной плиты в разделе P008.



1. Корпуса выше являются общими деталями, монтажные размеры могут совпадать.
2. «VGM-F...» означает любой монтажный тип из серии VGM-F.
3. Выходные валы VGM-FA, FAF, FAZ, FAB являются общими деталями, их размеры одинаковы.
4. При монтаже с расширительной плитой см. размеры расширительной плиты в разделе P008.

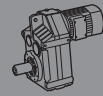

## VGM-F167

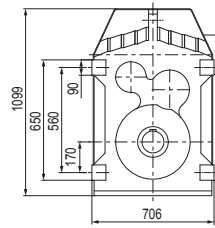
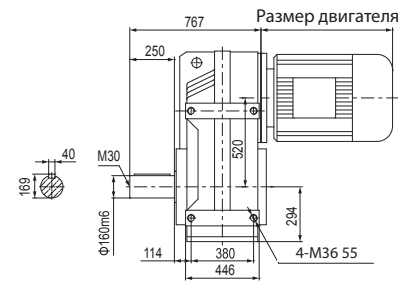

## VGM-F...S167

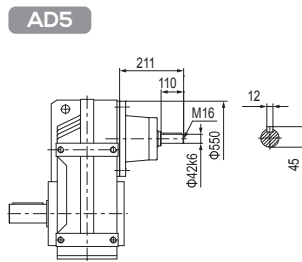

## VGM-FA167

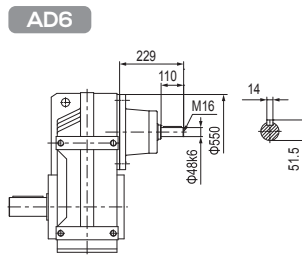
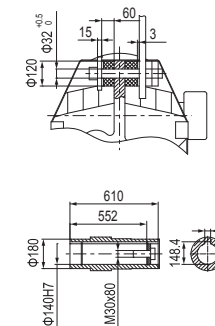
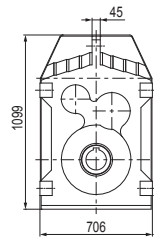
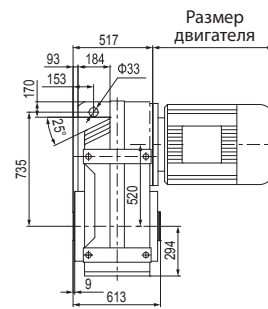

## VGM-FAB167

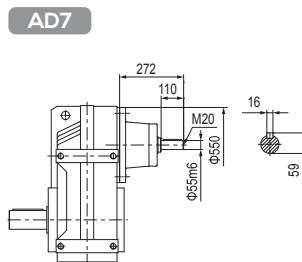
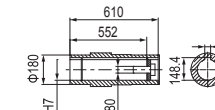
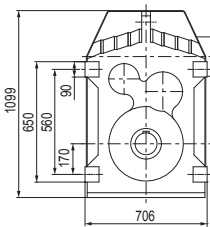
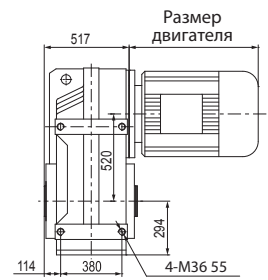

## VGM-F..167

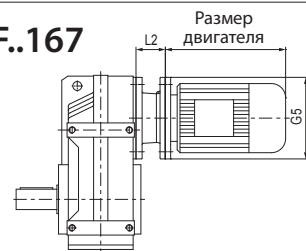

Клиентам, приобретающим двигатель отдельно, нужен соединительный фланец

Размер двигателя	160	180	200	225	250	280	315
Мощность (кВт)	11 15	18.5 22	30	37 45	55	75 90	110 132 160 200
L2	107	107	118	156	167	167	171
G5	350	350	400	450	550	550	660

# Серия VGM-S

## Цилиндро-червячные мотор-редукторы

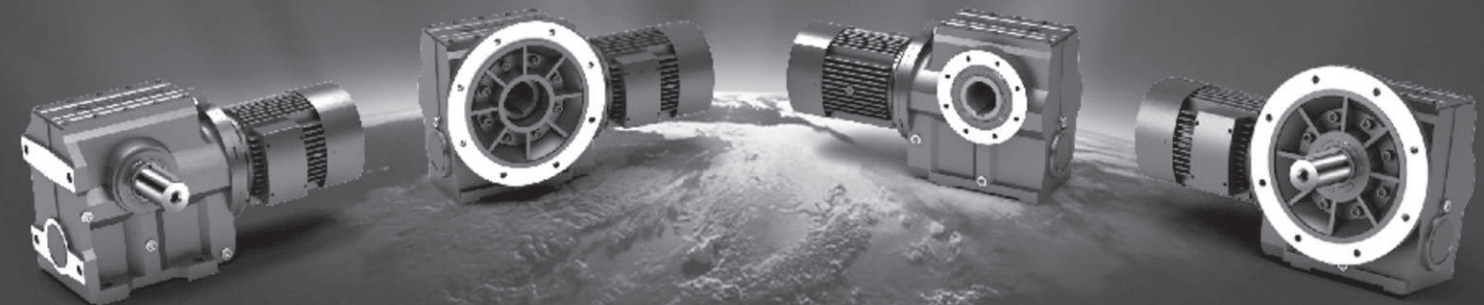

1. Корпуса выше являются общими деталями, монтажные размеры могут совпадать.
2. «VGM-F...» означает любой монтажный тип из серии VGM-F.
3. Выходные валы VGM-FA, FAF, FAZ, FAB являются общими деталями, их размеры одинаковы.
4. При монтаже с расширительной плитой см. размеры расширительной плиты в разделе P008.

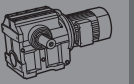
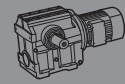

## 5 Способ монтажа

<b>VGM-S</b> Червячный мотор-редуктор на лапах	
<b>VGM-SF</b> Червячный мотор-редуктор на лапах и с фланцем B5	
<b>VGM-SAF</b> Червячный мотор-редуктор с полым валом и фланцем B5	
<b>VGM-SA</b> Червячный мотор-редуктор с полым валом	
<b>VGM-SAT</b> Червячный мотор-редуктор с полым валом и моментным рычагом	
<b>VGM-SAZ</b> Червячный мотор-редуктор с полым валом и фланцем B14	
<b>VGM-S..G</b> Червячный мотор-редуктор с дополнительной ступенью G..7	
<b>VGM-S..S</b> Червячный редуктор с входным валом поставляемый без двигателя	

## 6 Инструкция к моделям:

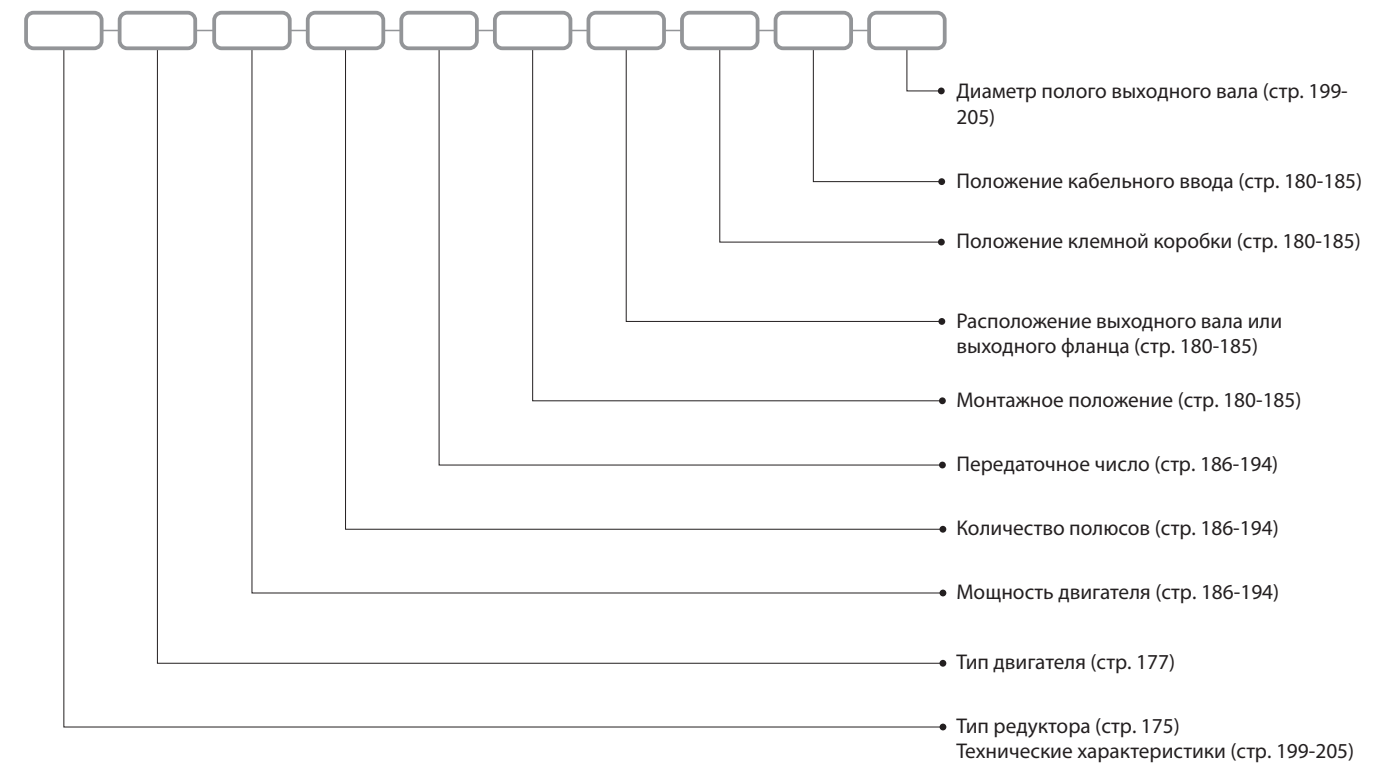

Образец

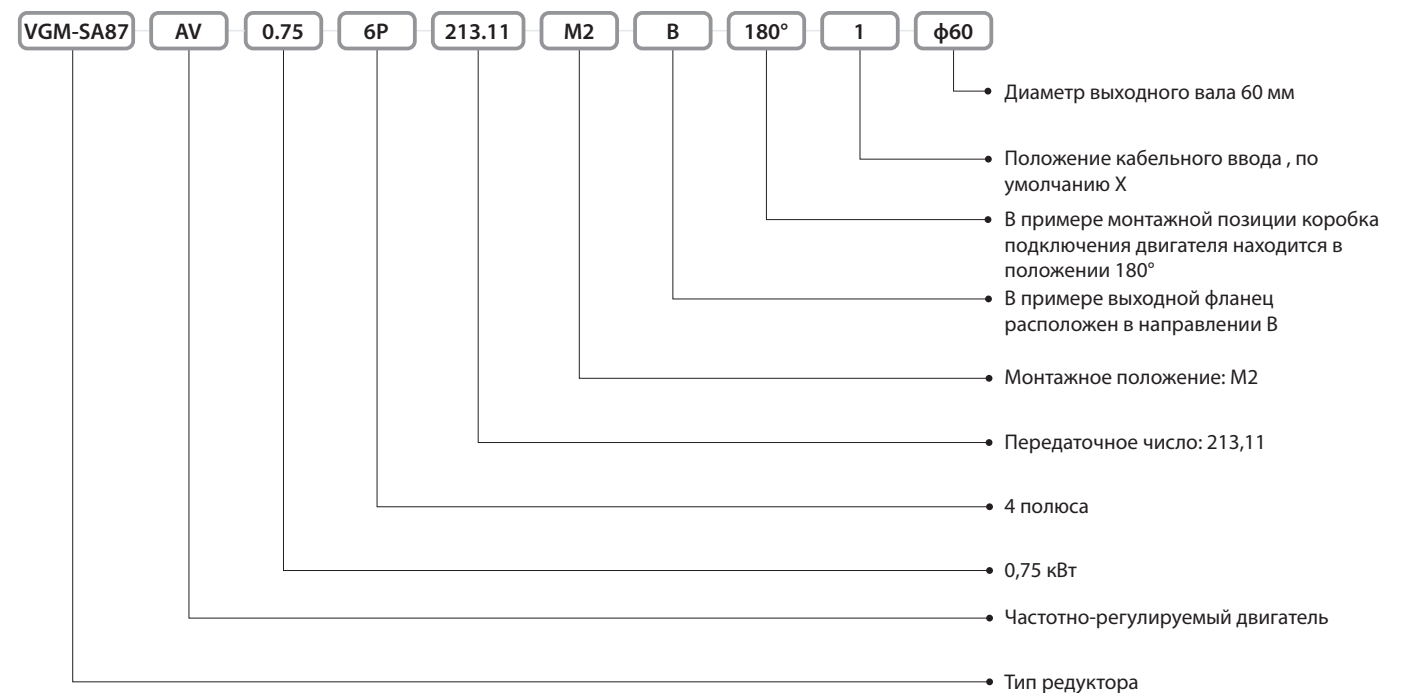

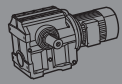
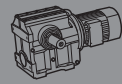

**Примечания**

1. Редуктор с входным валом, поставляется без двигателя
2. Двигатели серии А поставляются со степенью защиты IP54, если не указано иное.
3. Монтажное положение М1, как показано в примере монтажного положения (стр. 180-185), является положением по умолчанию при поставке, если не указано иное.
4. Угол 0°, показанный в примере монтажного положения (стр. 180-185), является углом по умолчанию при поставке клеммной коробки, если не указано иное.
5. Монтажное положение А, как показано в примере монтажного положения (стр. 180-185), является положением по умолчанию при поставке моделей VGM-S, SF, SAF, SAZ редукторов, если не указано иное.
6. В случае особых требований к направлению вращения входного и выходного валов обращайтесь в отдел технической поддержки.

**7 Коды типов двигателей:****A** Двигатель асинхронный**AVB** Двигатель асинхронный со встроенным тормозом и принудительной вентиляцией для работы с ПЧ**AGV** Рольганговый двигатель для работы с ПЧ**AB** Двигатель асинхронный со встроенным тормозом**AE** Двигатель взрывозащищенный**AV** Двигатель асинхронный с принудительной вентиляцией для работы с ПЧ**AG** Рольганговый двигатель**8 Пояснение примера монтажного положения**

Сапун



Пробка контроля уровня масла



Пробка маслосливного отверстия

**9 Пояснения к списку выбора параметров**

Частота вращения выходного вала (об/мин)	Крутящий момент на выходе (Нм)	Передаточное число (i)	Сервис-фактор (f <sub>p</sub> )	Тип	Количество полюсов электродвигателя
<b>0,12 кВт</b>					
0,18	2870	7615	0,85	VGM-S87G57 VGM-SA87G57 VGM-SF87G57 VGM-SAF87G57	4
0,21	2560	6743	1,00		
0,24	2240	5844	1,10		
0,27	2000	5184	1,25		
0,30	1830	4691	1,35		
0,37	1510	3800	1,65		

1. Типы редукторов в списке выбора параметров могут соответствовать любому передаточному числу в столбце.
2. Параметры в этом списке также соответствуют моделям VGM-SAT, SAZ, SH, SHT, SHZ.

**10 Входная мощность и максимальный крутящий момент серии VGM-S**

Тип	VGM-S37	VGM-S47	VGM-S57	VGM-S67	VGM-S77	VGM-S87	VGM-S97
Конструкция	VGM-S, SA, SF, SAF, SAZ, SAT, SH, SHF, SHZ, SHT						
Номинальная входная мощность (кВт)	0,12-0,75	0,12-1,5	0,18-3	0,25-5,5	0,55-7,5	0,75-15	1,5-22
Передаточное число	10,27-157,43	8,25-201,00	8,00-201,00	7,75-217,41	12,10-256,47	11,13-302,40	12,04-307,88
Максимальный выходной момент	92	170	295	520	1270	2280	4000

**11 Вес редуктора серии VGM-S**

Тип	VGM-S37	VGM-S47	VGM-S57	VGM-S67	VGM-S77	VGM-S87	VGM-S97
Вес (кг)	11	17	22	29	49	91	158
Тип	VGM-SF37	VGM-SF47	VGM-SF57	VGM-SF67	VGM-SF77	VGM-SF87	VGM-SF97
Вес (кг)	13	21	26	35	59	111	188
Тип	VGM-SA37	VGM-SA47	VGM-SA57	VGM-SA67	VGM-SA77	VGM-SA87	VGM-SA97
Вес (кг)	11	18	22	30	49	88	153
Тип	VGM-SAF37	VGM-SAF47	VGM-SAF57	VGM-SAF67	VGM-SAF77	VGM-SAF87	VGM-SAF97
Вес (кг)	12	20	25	34	55	104	1 00

Примечание: 1) Масса главной машины VGM-SAT, SAZ, SH, SHT, SHZ аналогична массе машины VGM-SA.

**12 Заправочные объемы для серии VGM-S**

VGM-S..

Тип	Заправочный объем в литрах (л)					
	M1	M2	M3	M4	M5	M6
VGM-S37	0,25	0,4	0,5	0,55	0,4	0,4
VGM-S47	0,35	0,8	0,70/0,90	1	0,8	0,8
VGM-S57	0,5	1,2	1,00/1,20	1,45	1,3	1,3
VGM-S67	1	2	2,2/3,1	3,1	2,6	2,6
VGM-S77	1,9	4,2	3,7/5,4	5,9	4,4	4,4
VGM-S87	3,3	8,1	6,9/10,4	11,3	8,4	8,4
VGM-S97	6,8	15	13,4/18,0	21,8	17	17

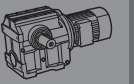
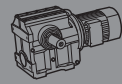

## VGM-SF..

Тип	Заправочный объем в литрах (л)					
	M1	M2	M3	M4	M5	M6
VGM-SF37	0,25	0,4	0,5	0,55	0,4	0,4
VGM-SF47	0,4	0,9	0,90/1,10	1,05	1	1
VGM-SF57	0,5	1,2	1,00/1,50	1,55	1,4	1,4
VGM-SF67	1	2,2	2,3/3,0	3,2	2,7	2,7
VGM-SF77	1,9	4,1	3,9/5,8	6,5	4,9	4,9
VGM-SF87	3,8	8	7,1/10,1	12	9,1	9,1
VGM-SF97	7,4	15	13,8/18,8	22,6	18	18

## VGM-SA..., SAF..., SAZ..., SAT..., SH..., SHF..., SHT..

Тип	Заправочный объем в литрах (л)					
	M1	M2	M3	M4	M5	M6
VGM-S..37	0,25	0,4	0,5	0,5	0,4	0,4
VGM-S..47	0,4	0,8	0,70/0,90	1	0,8	0,8
VGM-S..57	0,5	1,1	1,00/1,50	1,5	1,2	1,2
VGM-S..67	1	2	1,80/2,6	2,9	2,5	2,5
VGM-S..77	1,8	3,9	3,6/5,0	5,8	4,5	4,5
VGM-S..87	3,8	7,4	6,0/8,7	10,8	8	8
VGM-S..97	7	14	11,4/16,0	20,5	15,7	15,7

Примечание: 1) В случае сдвоенных редукторов больший редуктор должен заправляться большим количеством масла.

## VGM-S37

Пример монтажного положения

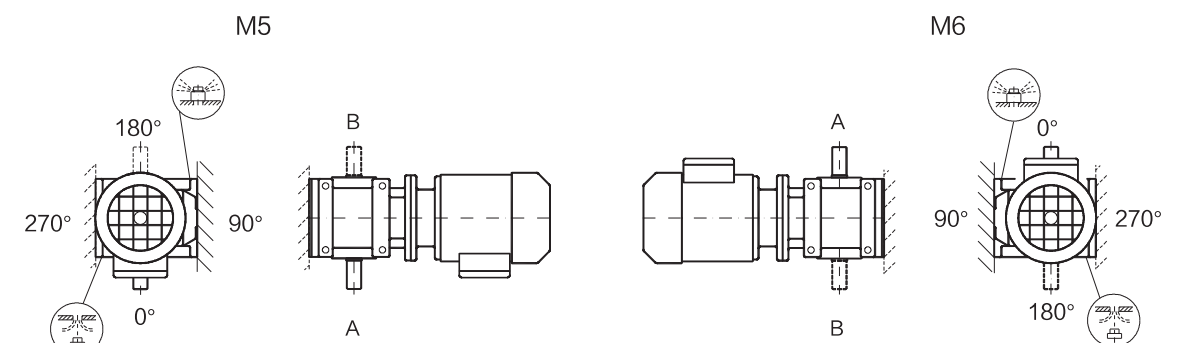
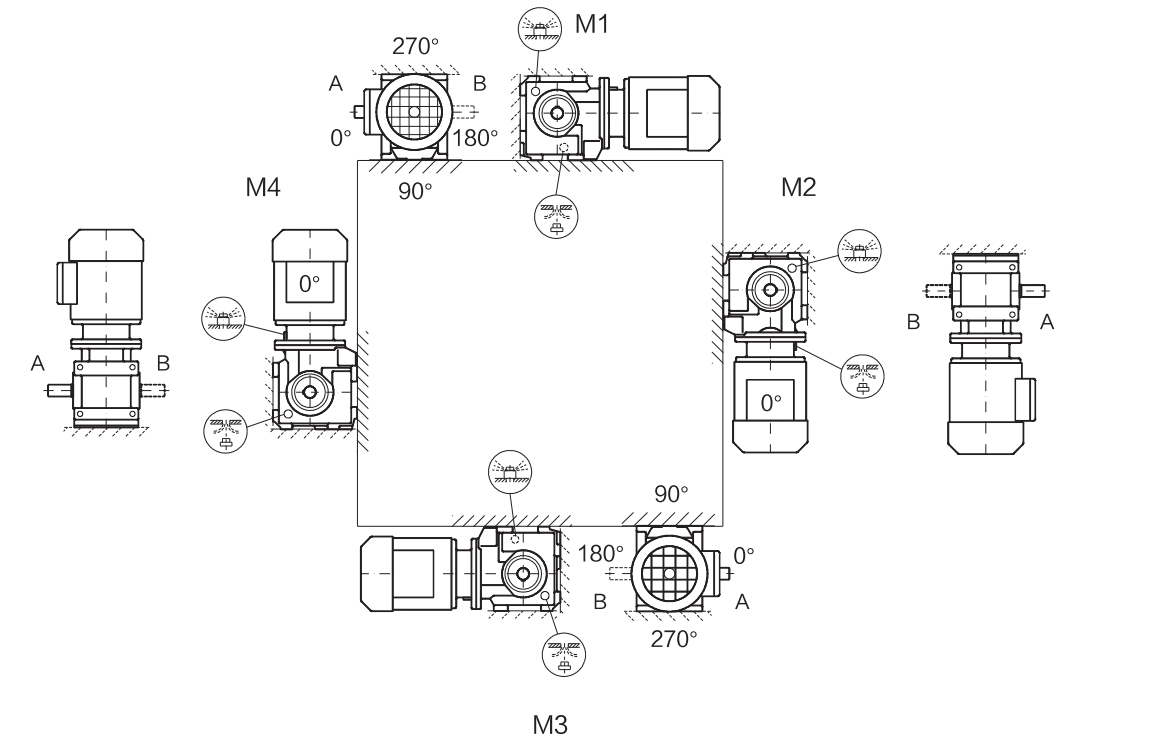
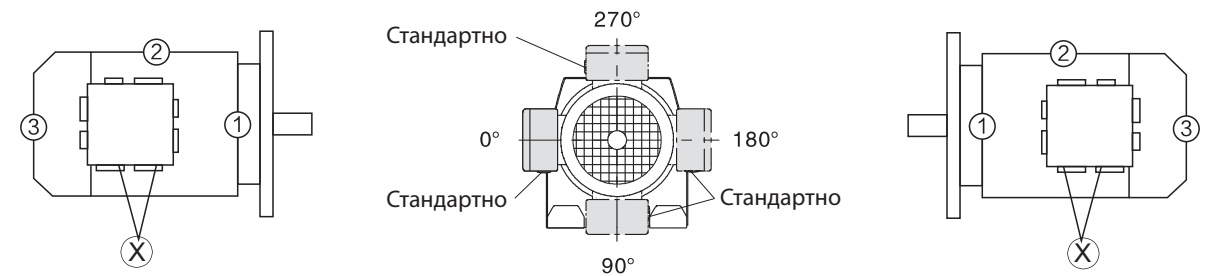

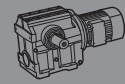

## VGM-S47-97

Пример монтажного положения

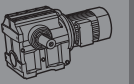
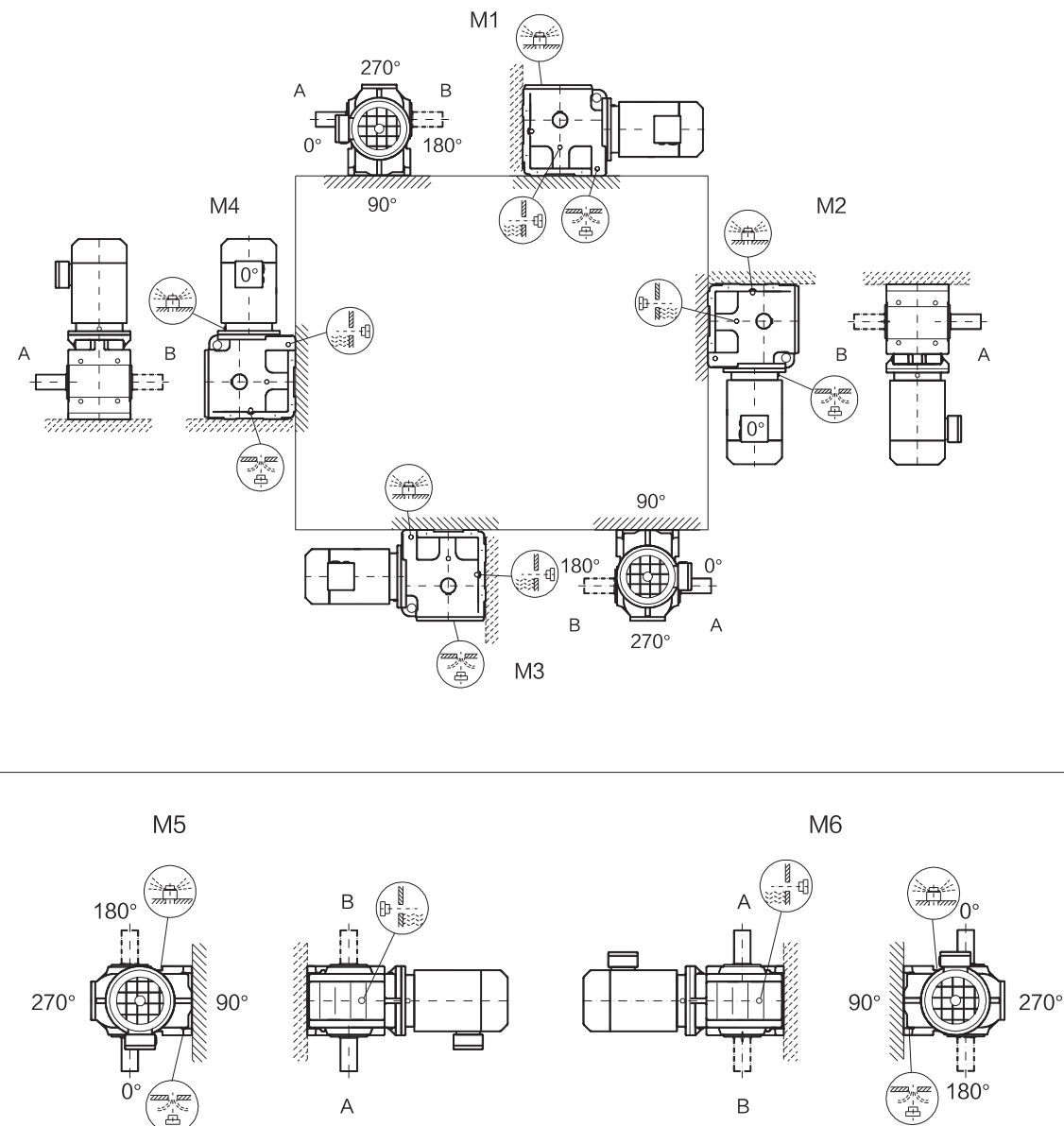
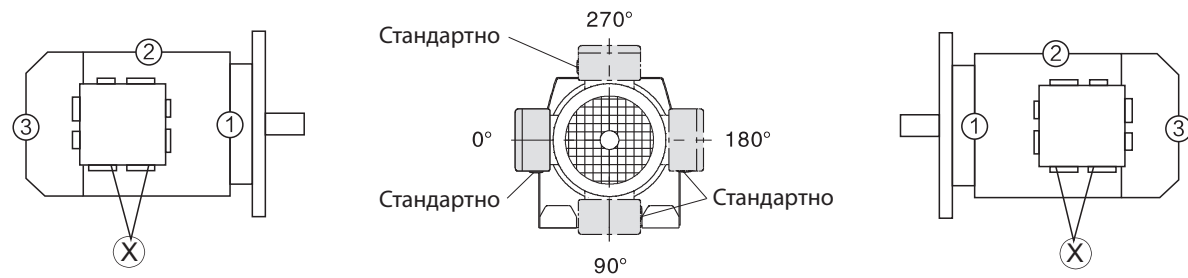

## VGM-SF/SAF37

Пример монтажного положения

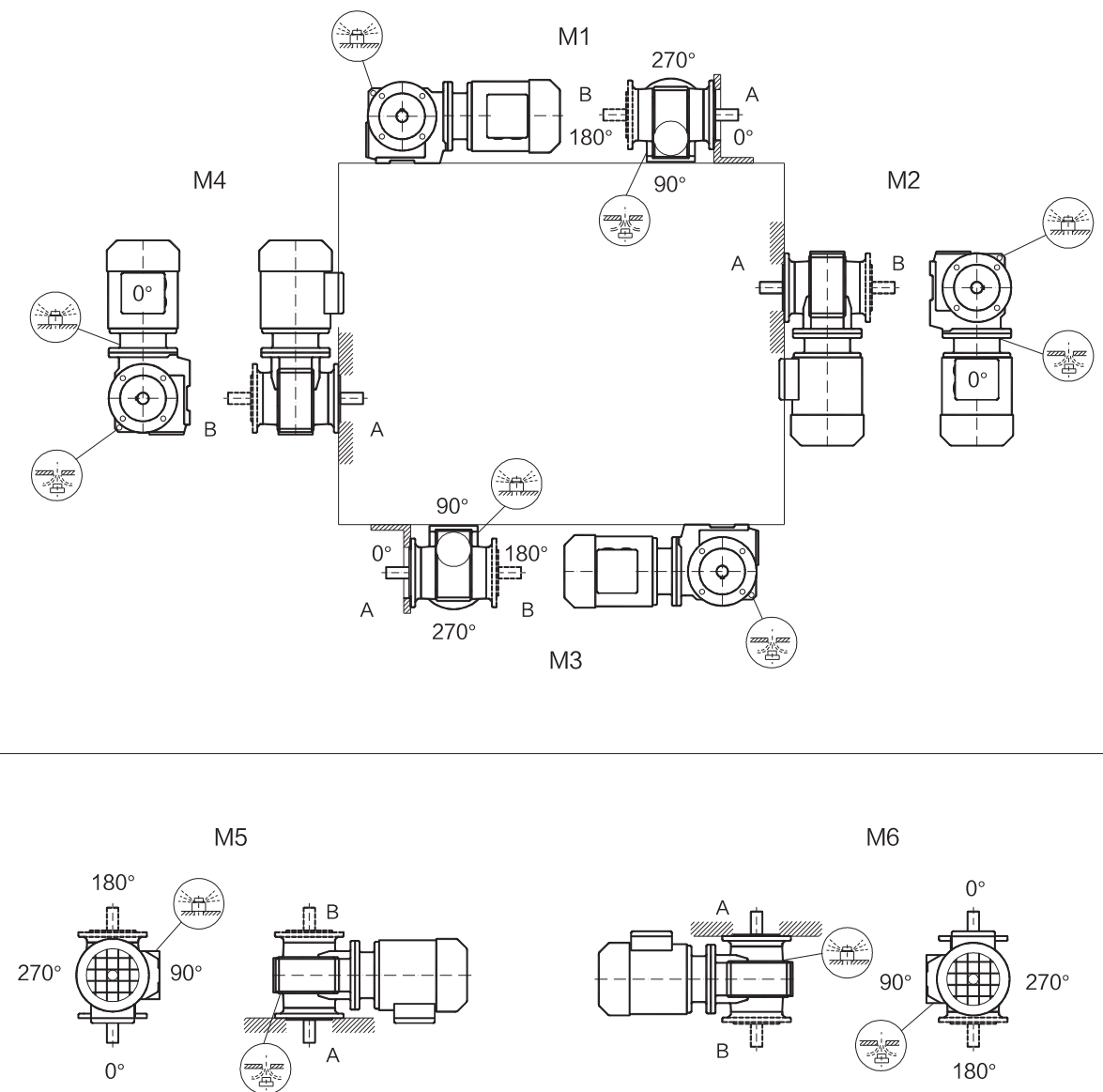
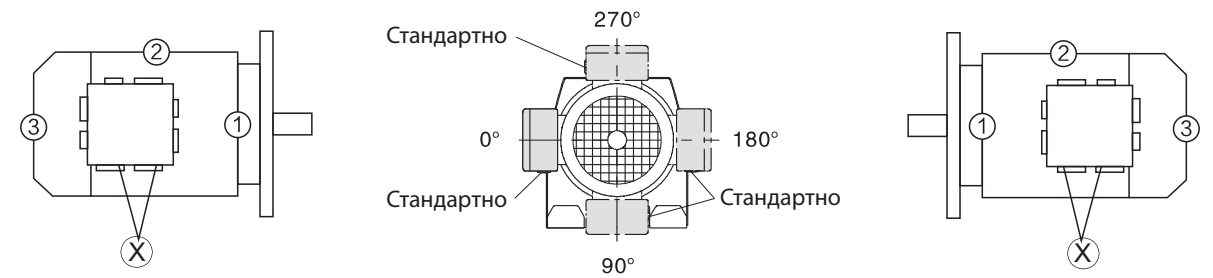

VGM-S

VGM-S



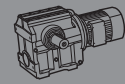

## VGM-SF/SAF/SAZ47-97

Пример монтажного положения

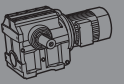
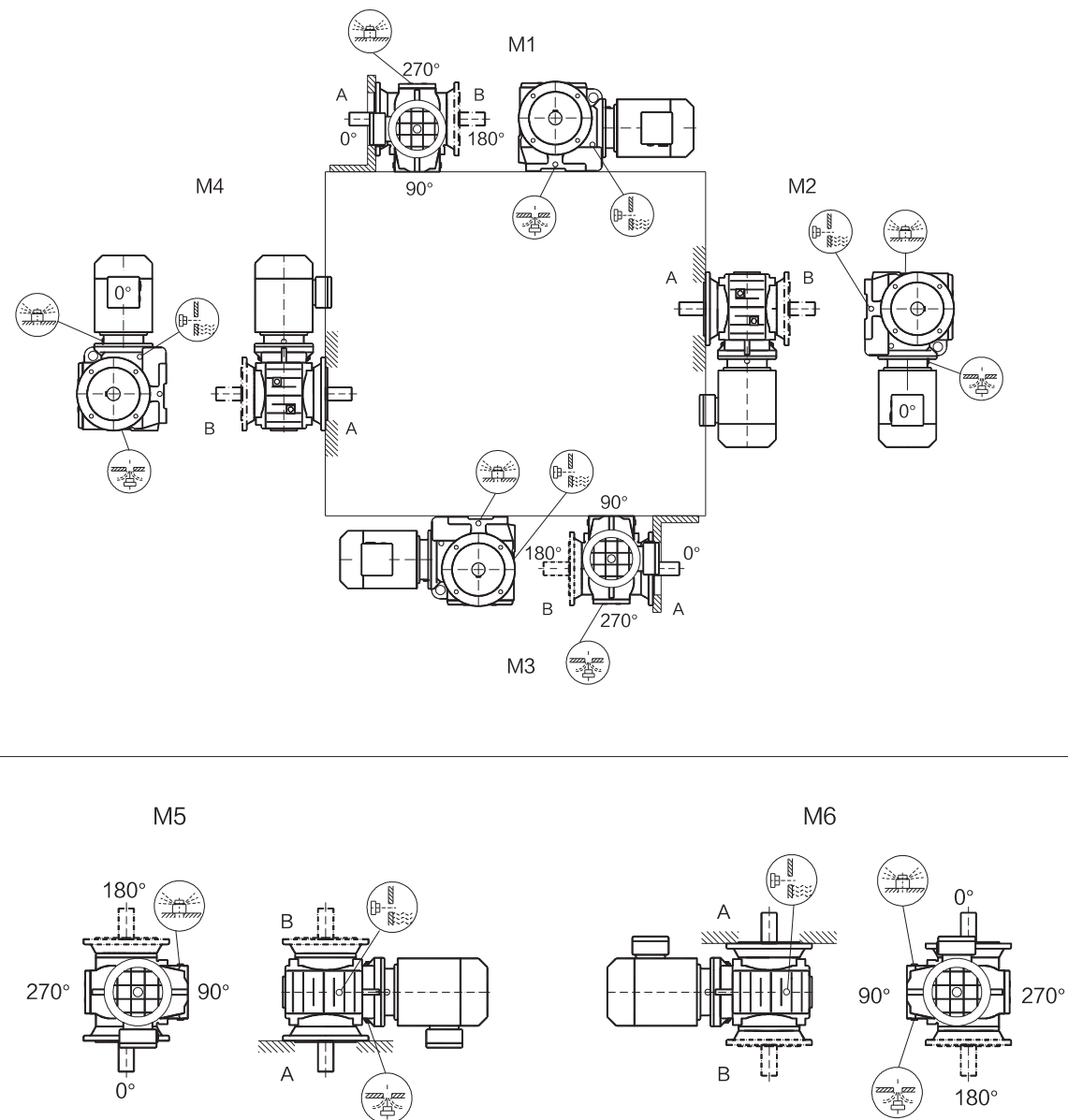
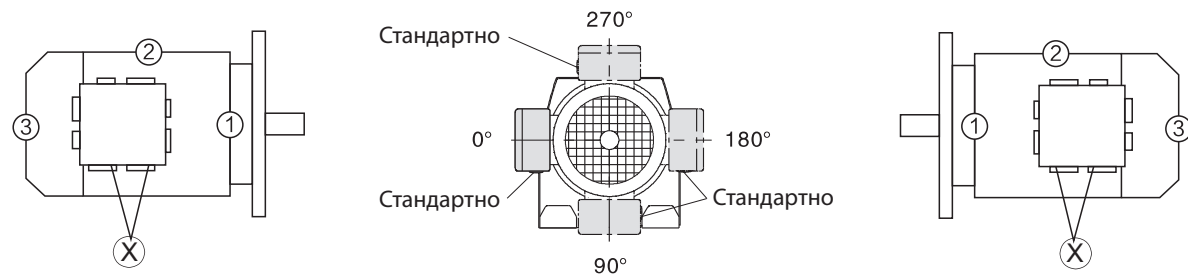

## VGM-SA37/SAT37

Пример монтажного положения

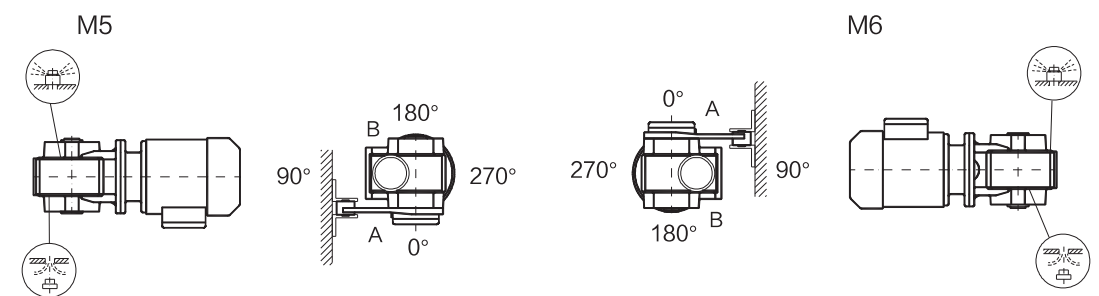
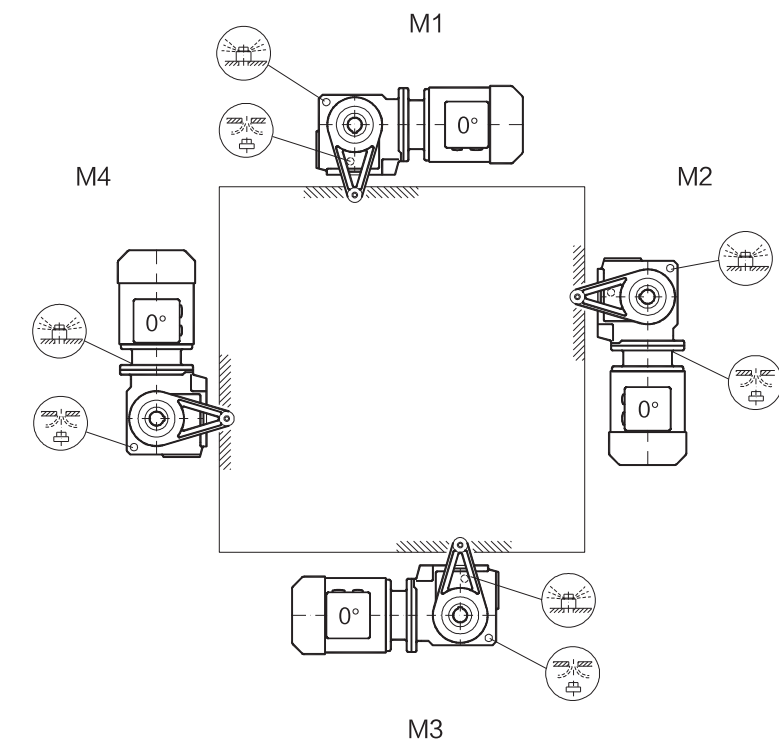
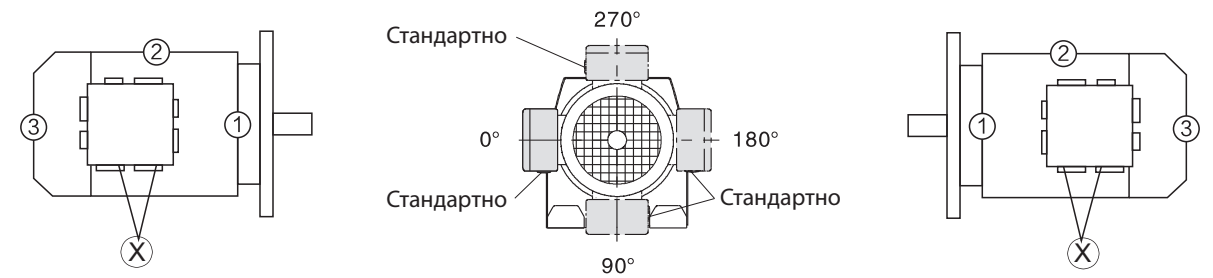

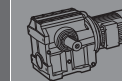
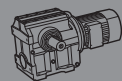

## VGM-SA/SAT47-97

Пример монтажного положения

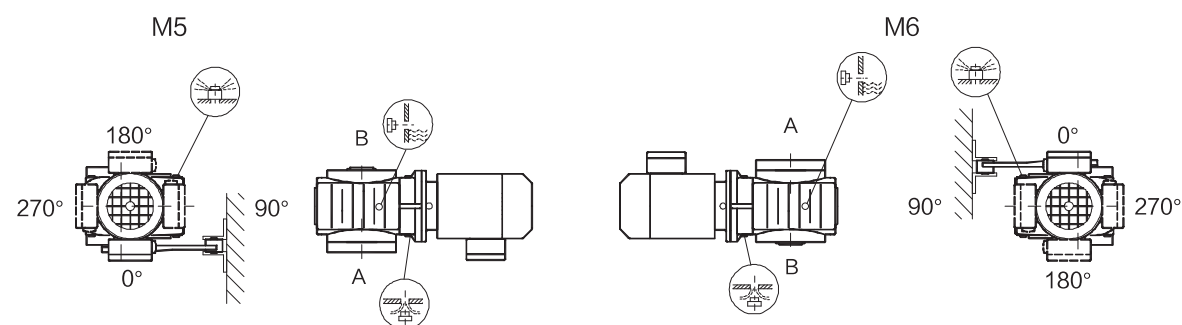
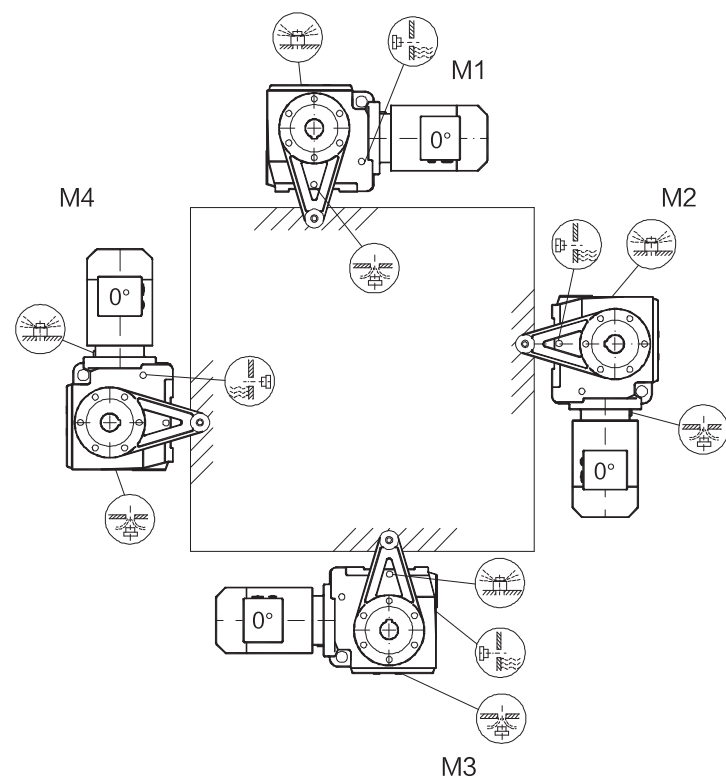
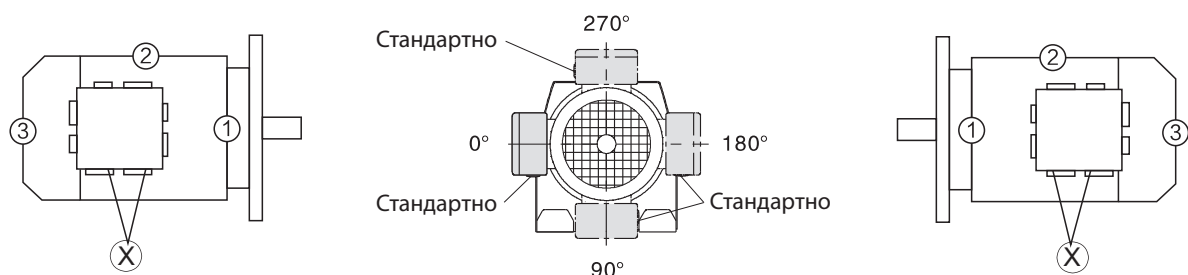

## Таблицы подбора для мотор-редукторов серии VGM-S

Частота вращения выходного вала (об/мин)	Крутящий момент на выходе (Нм)	Передаточное число (i)	Сервис-фактор (f <sub>s</sub> )	Тип	Количество полюсов электродвигателя
<b>0,12 кВт</b>					
0,12	4230	11287	1,00	VGM-S97G57	4
0,14	3790	10079	1,10	VGM-SA97G57	4
0,16	3260	8591	1,30	VGM-SF97G57	4
0,18	2890	7554	1,45	VGM-SAF97G57	4
0,18	2870	7615	0,85	VGM-S77G37	4
0,21	2560	6743	1,00		
0,24	2240	5844	1,10		
0,27	2000	5184	1,25		
0,30	1830	4691	1,35		
0,37	1510	3800	1,65		
0,39	1380	3539	0,90		
0,45	1230	3097	1,05		
0,51	1380	2750	0,90		
0,58	1210	2397	1,00		
0,66	1070	2095	1,15	VGM-SA77G37	4
0,78	920	1791	1,35	VGM-SF77G37	4
0,80	890	1741	1,40	VGM-SAF77G37	4
0,88	820	1587	1,50	VGM-S67G37	4
0,98	740	1419	1,70		
1,1	670	1270	1,85		
1,0	700	1366	0,80		
1,2	625	1205	0,90		
1,3	545	1043	1,05		
1,5	480	908	1,20		
1,7	430	808	1,35		
2,0	380	711	1,50		
2,3	330	615	1,70		
2,6	290	530	2,0	VGM-SA67G37	4
3,0	260	470	2,2	VGM-SF67G37	4
3,3	235	424	2,4	VGM-SAF67G37	4
3,7	205	373	2,8	VGM-S57G17	4
2,1	355	668	0,85		
2,4	310	584	0,95		
2,7	275	507	1,10		
3,1	240	443	1,25		
3,5	215	394	1,40		
4,2	183	332	1,65		
4,7	162	293	1,85		
5,1	151	271	2,0		
3,2	235	438	0,80		
3,6	210	390	0,90		
4,1	183	335	1,00	VGM-S47G17	4
4,8	159	290	1,15	VGM-SA47G17	4
5,4	141	256	1,30	VGM-SF47G17	4
6,1	127	228	1,45	VGM-SAF47G17	4
7,0	111	199	1,65	VGM-S37G17	4
7,5	105	186	1,75		
6,8	109	203	0,85		
7,8	96	178	0,95		
8,9	85	157	1,10		
9,6	79	145	1,15		
12	66	118	1,40		
13	61	109	1,50		
6,9	98	201,00	1,75		
7,5	91	184,80	1,85		
8,8	79	158,12	2,1		
10	70	137,05	2,4		
11	66	128,10	2,6		
13	57	110,73	2,9		

Частота вращения выходного вала (об/мин)	Крутящий момент на выходе (Нм)	Передаточное число (i)	Сервис-фактор (f <sub>s</sub> )	Тип	Количество полюсов электродвигателя		
<b>0,12 кВт</b>							
8,8	73	157,43	1,25	VGM-S47	4		
9,6	68	144,40	1,35				
11	59	122,94	1,55				
13	52	106,00	1,70				
14	49	98,80	1,80				
16	43	86,36	2,0				
17	40	80,96	2,1				
19	36	71,44	2,3				
22	32	63,33	2,5				
23	37	60,07	2,2				
25	34	55,10	2,4				
26	29	53,83	2,8				
30	29	46,91	2,7				
34	26	40,45	3,1				
37	24	37,70	3,3				
42	21	32,95	3,6				
45	20	30,89	3,8				
51	18	27,26	4,2				
58	16	24,17	4,6				
59	17	23,46	3,1				
69	14	20,22	3,6				
74	13	18,85	3,9				
84	12	16,48	4,3				
90	11	15,45	4,4				
<b>0,18 кВт</b>							
0,16	4990	8591	0,85	VGM-S97G57	4		
0,18	4420	7554	0,95				
0,21	3980	6731	1,05				
0,24	3490	5838	1,20				
0,28	3000	4941	1,40				
0,31	2720	4415	1,55				
0,35	2490	3998	1,70				
0,41	2820	3419	1,50				
0,45	2570	3098	1,65				
0,52	2220	2661	1,90				
0,30	2800	4691	0,90	VGM-S87G57	4		
0,37	2310	3800	1,10	VGM-SA87G57	4		
				VGM-SF87G57	4		
				VGM-SAF87G57	4		
0,40	2140	3484	1,15	VGM-S87G57	4		
0,48	1810	2905	1,40				
0,54	1620	2579	1,55				
0,60	1480	2336	1,70				
0,67	1330	2073	1,90				
0,77	1180	1815	2,1				
0,85	1070	1641	2,3				
0,98	1130	1419	1,10			VGM-S77G37	4
1,1	1020	1270	1,20			VGM-SA77G37	4
						VGM-SF77G37	4
				VGM-SAF77G37	4		
1,2	910	1125	1,35	VGM-S77G37	4		
1,5	775	951	1,60				
1,7	680	826	1,85				
1,9	595	719	2,1				
2,2	535	638	2,3				
2,5	475	565	2,6				
1,7	655	808	0,85			VGM-S67G37	4
2,0	580	711	1,00				
2,3	505	615	1,10				
2,6	440	530	1,30				
3,0	395	470	1,45				
3,3	355	424	1,60				
3,7	315	373	1,80				
				VGM-SA67G37	4		
				VGM-SF67G37	4		
				VGM-SAF67G37	4		

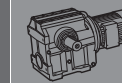
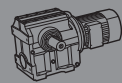

Частота вращения выходного вала (об/мин)	Крутящий момент на выходе (Нм)	Передаточное число (i)	Сервис-фактор (f <sub>с</sub> )	Тип	Количество полюсов электродвигателя
<b>0,18 кВт</b>					
3,1	365	443	0,80		
3,5	330	394	0,90		
4,2	280	332	1,05	VGM-S57G17	4
4,7	250	293	1,20	VGM-SA57G17	4
5,1	230	271	1,30	VGM-SF57G17	4
6,2	194	225	1,55	VGM-SAF57G17	4
6,7	179	207	1,65		
7,5	180	186	1,65		
4,8	240	290	0,80		
5,4	215	256	0,85		
6,1	194	228	0,95	VGM-S47G17	4
7,0	170	199	1,10	VGM-SA47G17	4
7,5	160	186	1,15	VGM-SF47G17	4
8,3	145	167	1,30	VGM-SAF47G17	4
9,3	130	149	1,40		
10	118	134	1,55		
3,9	260	217,41	2,0	VGM-S67	6
4,5	230	190,11	2,3	VGM-SA67	6
4,8	215	178,50	2,4	VGM-SF67	6
				VGM-SAF67	6
4,2	235	201,00	1,25	VGM-S57	6
4,6	220	184,80	1,35	VGM-SA57	6
5,4	190	158,12	1,55	VGM-SF57	6
6,2	167	137,05	1,75	VGM-SAF57	6
6,9	151	201,00	1,95	VGM-S57	4
7,5	140	184,80	2,1	VGM-SA57	4
8,8	122	158,12	2,4	VGM-SF57	4
10	107	137,05	2,8	VGM-SAF57	4
4,2	225	201,00	0,80		
4,6	215	184,80	0,80	VGM-S47	6
5,4	187	158,12	0,90	VGM-SA47	6
6,2	164	137,05	1,05	VGM-SF47	6
6,6	154	128,10	1,10	VGM-SAF47	6
6,9	147	201,00	1,15		
7,5	137	184,80	1,25		
8,8	119	158,12	1,45	VGM-S47	4
10	105	137,05	1,60	VGM-SA47	4
11	98	128,10	1,70	VGM-SF47	4
13	86	110,73	1,95	VGM-SAF47	4
15	74	94,08	2,3		
17	67	84,00	2,5		
19	59	71,75	2,8		
21	55	67,20	3,0		
8,8	110	157,43	0,85		
9,6	103	144,40	0,90		
11	88	122,94	1,05		
13	77	106,00	1,15		
14	73	98,80	1,20		
16	64	86,36	1,35		
17	61	80,96	1,40		
19	54	71,44	1,55		
22	48	63,33	1,70		
23	55	60,07	1,45		
25	51	55,10	1,60		
26	43	53,83	1,85	VGM-S37	4
30	44	46,91	1,85	VGM-SA37	4
34	38	40,45	2,1	VGM-SF37	4
37	36	37,70	2,2	VGM-SAF37	4
42	32	32,95	2,4		
45	30	30,89	2,5		
51	26	27,26	2,8		
58	24	24,17	3,1		
59	25	23,46	2,1		
69	21	20,22	2,4		
74	20	18,85	2,6		
84	18	16,48	2,8		
90	17	15,45	3,0		
102	15	13,63	3,3		
115	13	12,08	3,7		
135	11	10,27	4,2		

Частота вращения выходного вала (об/мин)	Крутящий момент на выходе (Нм)	Передаточное число (i)	Сервис-фактор (f <sub>с</sub> )	Тип	Количество полюсов электродвигателя
<b>0,25 кВт</b>					
0,28	4200	4941	1,00		
0,31	3800	4415	1,10		
0,35	3480	3998	1,20		
0,41	3950	3419	1,05	VGM-S97G57	4
0,45	3590	3098	1,15	VGM-SA97G57	4
0,52	3100	2661	1,35	VGM-SF97G57	4
0,59	2770	2356	1,50	VGM-SAF97G57	4
0,66	2490	2105	1,70		
0,76	2190	1837	1,90		
0,88	1900	1581	2,2		
0,48	2540	2905	1,00		
0,54	2270	2579	1,10		
0,60	2070	2336	1,20		
0,67	1850	2073	1,35	VGM-S87G57	4
0,77	1640	1815	1,50	VGM-SA87G57	4
0,85	1500	1641	1,65	VGM-SF87G57	4
1,1	1220	1319	2,0	VGM-SAF87G57	4
1,1	1130	1212	2,2		
1,4	970	1024	2,6		
1,5	880	921	2,8		
1,5	1080	951	1,15		
1,7	950	826	1,30	VGM-S77G37	4
1,9	830	719	1,50	VGM-SA77G37	4
2,2	745	638	1,65	VGM-SF77G37	4
2,5	665	565	1,85	VGM-SAF77G37	4
2,8	585	497	2,1		
2,6	615	530	0,95		
3,0	550	470	1,05	VGM-S67G37	4
3,3	500	424	1,15	VGM-SA67G37	4
3,7	440	373	1,30	VGM-SF67G37	4
4,3	380	320	1,50	VGM-SAF67G37	4
4,9	340	281	1,70		
4,7	345	293	0,85		
5,1	320	271	0,95		
6,2	270	225	1,10	VGM-S57G17	4
6,7	250	207	1,20	VGM-SA57G17	4
7,5	250	186	1,20	VGM-SF57G17	4
8,5	200	163	1,50	VGM-SAF57G17	4
11	162	130	1,85		
3,0	465	217,41	1,10	VGM-S67	8
3,4	410	190,11	1,25	VGM-SA67	8
3,6	385	178,50	1,35	VGM-SF67	8
4,1	345	158,45	1,50	VGM-SAF67	8
3,9	360	217,41	1,45	VGM-S67	6
4,5	320	190,11	1,65	VGM-SA67	6
4,8	300	178,50	1,75	VGM-SF67	6
5,4	270	158,45	1,90	VGM-SAF67	6
6,4	230	217,41	2,3		
7,3	205	190,11	2,6		
7,8	192	178,50	2,7	VGM-S67	4
8,8	172	158,45	3,0	VGM-SA67	4
10	149	134,40	3,5	VGM-SF67	4
11	136	121,33	3,8	VGM-SAF67	4
13	122	106,75	4,3		
4,2	330	201,00	0,90		
4,6	305	184,80	0,95	VGM-S57	6
5,4	265	158,12	1,10	VGM-SA57	6
6,2	230	137,05	1,25	VGM-SF57	6
6,6	220	128,10	1,35	VGM-SAF57	6

Частота вращения выходного вала (об/мин)	Крутящий момент на выходе (Нм)	Передаточное число (i)	Сервис-фактор (f <sub>с</sub> )	Тип	Количество полюсов электродвигателя
<b>0,25 кВт</b>					
6,9	210	201,00	1,40		
7,5	195	184,80	1,50		
8,8	169	158,12	1,75	VGM-S57	4
10	148	137,05	2,0	VGM-SA57	4
11	139	128,10	2,1	VGM-SF57	4
13	122	110,73	2,4	VGM-SAF57	4
15	106	94,08	2,8		
17	96	84,00	3,1		
6,9	205	201,00	0,85		
7,5	190	184,80	0,90		
8,8	165	158,12	1,05		
10	146	137,05	1,15		
11	137	128,10	1,25		
13	120	110,73	1,40	VGM-S47	4
15	103	94,08	1,60	VGM-SA47	4
17	94	84,00	1,80	VGM-SF47	4
19	82	71,75	2,0	VGM-SAF47	4
21	77	67,20	2,2		
22	83	62,12	1,85		
25	66	56,61	2,5		
26	72	53,84	2,1		
28	68	50,33	2,3		
32	59	43,50	2,6		
14	101	98,80	0,85		
16	89	86,36	0,95		
17	84	80,96	1,00		
19	75	71,44	1,10		
22	67	63,33	1,20		
23	77	60,07	1,05		
25	71	55,10	1,15		
26	60	53,83	1,35		
30	61	46,91	1,30		
34	53	40,45	1,50	VGM-S37	4
37	50	37,70	1,55	VGM-SA37	4
42	44	32,95	1,75	VGM-SF37	4
45	41	30,89	1,80	VGM-SAF37	4
51	37	27,26	2,0		
58	33	24,17	2,2		
59	34	23,46	1,50		
69	30	20,22	1,75		
74	28	18,85	1,85		
84	24	16,48	2,0		
90	23	15,45	2,1		
102	20	13,63	2,4		
115	18	12,08	2,6		
135	16	10,27	3,0		
<b>0,37 кВт</b>					
0,52	4640	2661	0,90		
0,59	4130	2356	1,00	VGM-S97G57	4
0,66	3720	2105	1,15	VGM-SA97G57	4
0,76	3280	1837	1,30	VGM-SF97G57	4
0,88	2840	1581	1,50	VGM-SAF97G57	4
0,67	2770	2073	0,90		
0,77	2460	1815	1,00		
0,85	2250	1641	1,10	VGM-S87G57	4
1,1	1830	1319	1,35	VGM-SA87G57	4
1,1	1690	1212	1,50	VGM-SF87G57	4
1,4	1450	1024	1,70	VGM-SAF87G57	4
1,5	1320	921	1,90		
1,9	1250	719	1,00		
2,2	1110	638	1,10	VGM-S77G37	4
2,5	990	565	1,25	VGM-SA77G37	4
2,8	880	497	1,40	VGM-SF77G37	4
3,2	785	441	1,60	VGM-SAF77G37	4
3,6	695	389	1,80		

Частота вращения выходного вала (об/мин)	Крутящий момент на выходе (Нм)	Передаточное число (i)	Сервис-фактор (f <sub>с</sub> )	Тип	Количество полюсов электродвигателя
<b>0,37 кВт</b>					
3,7	660	373	0,85	VGM-S77G37	4
4,3	570	320	1,00	VGM-SA77G37	4
4,9	505	281	1,15	VGM-SF77G37	4
5,6	450	248	1,25	VGM-SAF77G37	4
2,2	960	302,40	2,4	VGM-S87	8
2,5	870	271,09	2,6	VGM-SA87	8
2,9	760	233,52	3,0	VGM-SF87	8
3,1	700	213,11	3,2	VGM-SAF87	8
3,0	720	225,26	1,75	VGM-S77	8
3,2	680	212,00	1,85	VGM-SA77	8
3,5	615	189,09	2,1	VGM-SF77	8
4,1	530	161,60	2,4	VGM-SAF77	8
3,5	630	256,47	2,0	VGM-S77	6
3,9	560	225,26	2,3	VGM-SA77	6
4,2	530	212,00	2,4	VGM-SF77	6
				VGM-SAF77	6
4,1	510	217,41	1,00	VGM-S67	6
4,7	450	190,11	1,15	VGM-SA67	6



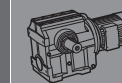
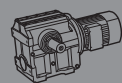

Частота вращения выходного вала (об/мин)	Крутящий момент на выходе (Нм)	Передаточное число (i)	Сервис-фактор (f <sub>s</sub> )	Тип	Количество полюсов электродвигателя
<b>0,37 кВт</b>					
51	54	27,26	1,35		
58	49	24,17	1,50		
59	51	23,46	1,00		
69	44	20,22	1,20	VGM-S37	4
74	41	18,85	1,25	VGM-SA37	4
84	36	16,48	1,40	VGM-SF37	4
90	34	15,45	1,45	VGM-SAF37	4
102	30	13,63	1,60		
115	27	12,08	1,80		
135	23	10,27	2,0		
<b>0,55 кВт</b>					
0,99	3790	1409	1,10	VGM-S97G57	4
1,1	3330	1231	1,25	VGM-SA97G57	4
1,3	2920	1072	1,45	VGM-SF97G57	4
1,5	2530	921	1,65	VGM-SAF97G57	4
1,1	2720	1319	0,90		
1,1	2520	1212	1,00		
1,4	2160	1024	1,15		
1,5	1960	921	1,25	VGM-S87G57	4
1,7	1790	829	1,40	VGM-SA87G57	4
1,9	1570	716	1,60	VGM-SF87G57	4
2,2	1410	630	1,80	VGM-SAF87G57	4
2,8	1120	493	2,2		
3,2	1200	436	2,0		
2,8	1310	497	0,95		
3,2	1170	441	1,05	VGM-S77G37	4
3,6	1040	389	1,20	VGM-SA77G37	4
4,3	880	325	1,40	VGM-SF77G37	4
4,8	785	289	1,60	VGM-SAF77G37	4
5,5	695	252	1,80		
5,6	670	248	0,85	VGM-S67G37	4
6,2	605	223	0,95	VGM-SA67G37	4
7,0	545	199	1,05	VGM-SF67G37	4
8,2	470	170	1,20	VGM-SAF67G37	4
2,2	1430	302,40	1,60	VGM-S87	8
2,5	1290	271,09	1,75	VGM-SA87	8
2,9	1130	233,52	2,0	VGM-SF87	8
3,1	1040	213,11	2,2	VGM-SAF87	8
2,9	1110	302,40	2,1	VGM-S87	6
3,3	1000	271,09	2,3	VGM-SA87	6
3,8	880	233,52	2,6	VGM-SF87	6
4,2	810	213,11	2,8	VGM-SAF87	6
3,0	1070	225,26	1,20	VGM-S77	8
3,2	1010	212,00	1,25	VGM-SA77	8
3,5	910	189,09	1,40	VGM-SF77	8
4,1	790	161,60	1,60	VGM-SAF77	8
3,5	930	256,47	1,35		
3,9	830	225,26	1,55	VGM-S77	6
4,2	785	212,00	1,60	VGM-SA77	6
4,7	710	189,09	1,80	VGM-SF77	6
5,5	615	161,60	2,0	VGM-SAF77	6
6,2	555	225,26	2,3	VGM-S77	4
6,6	525	212,00	2,4	VGM-SA77	4
7,4	470	189,09	2,7	VGM-SF77	4
				VGM-SAF77	4
6,4	505	217,41	1,05		
7,3	445	190,11	1,15		
7,8	420	178,50	1,25	VGM-S67	4
8,8	380	158,45	1,35	VGM-SA67	4
10	330	134,40	1,60	VGM-SF67	4
11	300	121,33	1,75	VGM-SAF67	4
13	270	106,75	1,95		

Частота вращения выходного вала (об/мин)	Крутящий момент на выходе (Нм)	Передаточное число (i)	Сервис-фактор (f <sub>s</sub> )	Тип	Количество полюсов электродвигателя
<b>0,55 кВт</b>					
14	255	100,80	2,0	VGM-S67	4
16	220	85,83	2,4	VGM-SA67	4
18	200	78,00	2,6	VGM-SF67	4
21	178	67,57	2,9	VGM-SAF67	4
9,4	350	94,08	0,85		
11	315	84,00	0,95		
12	275	71,75	1,05		
13	260	67,20	1,10	VGM-S57	6
16	225	56,61	1,30	VGM-SA57	6
17	240	52,21	1,00	VGM-SF57	6
18	225	48,80	1,10	VGM-SAF57	6
21	196	42,18	1,25		
25	168	35,84	1,45		
8,8	370	158,12	0,80		
10	325	137,05	0,90		
11	305	128,10	0,95		
13	270	110,73	1,10		
15	235	94,08	1,25		
17	210	84,00	1,40		
19	183	71,75	1,60		
21	173	67,20	1,65	VGM-S57	4
25	148	56,61	1,90	VGM-SA57	4
27	156	52,21	1,55	VGM-SF57	4
28	147	48,80	1,65	VGM-SAF57	4
33	128	42,18	1,90		
39	110	35,84	2,2		
43	99	32,00	2,5		
51	85	27,33	2,9		
54	80	25,60	3,1		
64	68	21,57	3,6		
17	205	84,00	0,80		
19	180	71,75	0,95		
21	169	67,20	1,00		
25	145	56,61	1,15		
26	159	53,84	0,95		
28	149	50,33	1,05		
32	130	43,50	1,20		
38	112	36,96	1,40		
42	101	33,00	1,55	VGM-S47	4
49	87	28,19	1,80	VGM-SA47	4
53	81	26,40	1,90	VGM-SF47	4
55	82	25,16	1,75	VGM-SAF47	4
63	69	22,24	2,2		
64	72	21,75	1,55		
75	61	18,48	1,80		
84	55	16,50	2,0		
99	47	14,09	2,3		
105	44	13,20	2,5		
125	38	11,12	2,9		
168	28	8,25	3,9		
45	91	30,89	0,85		
51	81	27,26	0,90		
58	72	24,17	1,00		
69	66	20,22	0,80	VGM-S37	4
74	61	18,85	0,85	VGM-SA37	4
84	54	16,48	0,95	VGM-SF37	4
90	51	15,45	0,95	VGM-SAF37	4
102	45	13,63	1,05		
115	40	12,08	1,20		
135	34	10,27	1,40		

Частота вращения выходного вала (об/мин)	Крутящий момент на выходе (Нм)	Передаточное число (i)	Сервис-фактор (f <sub>s</sub> )	Тип	Количество полюсов электродвигателя
<b>0,75 кВт</b>					
1,1	4560	1231	0,90		
1,3	4000	1072	1,05		
1,5	3460	921	1,20	VGM-S97G57	4
1,7	3140	829	1,35	VGM-SA97G57	4
2,0	2700	709	1,55	VGM-SF97G57	4
2,2	2400	629	1,75	VGM-SAF97G57	4
2,6	2060	534	2,0		
2,9	1870	484	2,2		
1,4	2960	1024	0,85		
1,5	2690	921	0,95		
1,7	2450	829	1,00		
1,9	2150	716	1,15	VGM-S87G57	4
2,2	1930	630	1,30	VGM-SA87G57	4
2,8	1540	493	1,65	VGM-SF87G57	4
3,2	1640	436	1,50	VGM-SAF87G57	4
3,7	1430	378	1,70		
4,3	1240	324	1,95		
4,3	1200	325	1,05	VGM-S77G37	4
4,8	1080	289	1,15	VGM-SA77G37	4
5,5	950	252	1,30	VGM-SF77G37	4
6,2	850	224	1,45	VGM-SAF77G37	4
2,2	1990	307,88	2,0	VGM-S97	8
2,4	1840	281,89	2,2	VGM-SA97	8
2,7	1650	249,04	2,4	VGM-SF97	8
3,2	1420	211,26	2,8	VGM-SAF97	8
3,0	1470	302,40	1,55	VGM-S87	6
3,4	1330	271,09	1,70	VGM-SA87	6
3,9	1170	233,52	1,95	VGM-SF87	6
4,3	1080	213,11	2,1	VGM-SAF87	6
4,6	1000	302,40	2,3	VGM-S87	4
5,1	910	271,09	2,5	VGM-SA87	4
6,0	790	233,52	2,9	VGM-SF87	4
6,5	730	213,11	3,1	VGM-SAF87	4
4,0	1100	225,26	1,15	VGM-S77	6
4,3	1040	212,00	1,20	VGM-SA77	6
4,8	940	189,09	1,35	VGM-SF77	6
5,6	820	161,60	1,55	VGM-SAF77	6
6,2	755	225,26	1,70		
6,6	715	212,00	1,80		
7,4	645	189,09	1,95	VGM-S77	4
8,6	560	161,60	2,3	VGM-SA77	4
9,5	515	146,67	2,4	VGM-SF77	4
11	460	130,00	2,6	VGM-SAF77	4
11	440	123,20	2,7		
13	390	107,83	3,0		
7,3	610	190,11	0,85		
7,8	575	178,50	0,90		
8,8	515	158,45	1,00		
10	445	134,40	1,15		
11	410	121,33	1,25		
13	365	106,75	1,40		
14	345	100,80	1,50	VGM-S67	4
16	300	85,83	1,75	VGM-SA67	4
18	275	78,00	1,90	VGM-SF67	4
20	285	70,16	1,70	VGM-SAF67	4
21	240	67,57	2,1		
21	270	65,88	1,80		
24	215	58,80	2,3		
28	205	49,60	2,3		
31	187	44,78	2,6		
13	365	71,75	0,80		
14	345	67,20	0,85	VGM-S57	6
16	295	56,61	0,95	VGM-SA57	6
19	300	48,80	0,80	VGM-SF57	6
22	260	42,18	0,95	VGM-SAF57	6

Частота вращения выходного вала (об/мин)	Крутящий момент на выходе (Нм)	Передаточное число (i)	Сервис-фактор (f <sub>s</sub> )	Тип	Количество полюсов электродвигателя
<b>0,75 кВт</b>					
13	365	110,73	0,80		
15	320	94,08	0,95		
17	290	84,00	1,00		
19	250	71,75	1,15		
21	235	67,20	1,20		
25	200	56,61	1,40		
27	215	52,21	1,15		
28	200	48,80	1,20	VGM-S57	4
33	175	42,18	1,40	VGM-SA57	4
39	150	35,84	1,65	VGM-SF57	4
43	135	32,00	1,80	VGM-SAF57	4
51	116	27,33	2,1		
54	109	25,60	2,2		
64	93	21,57	2,6		
78	82	17,92	2,1		
87	73	16,00	2,3		
102	63	13,67	2,7		
32	177	43,50	0,85		
38	152	36,96	1,00		
42	137	33,00	1,15		
49	118	28,19	1,30		
53	111	26,40	1,40		
55	112	25,16	1,30	VGM-S47	4
63	94	22,24	1,65	VGM-SA47	4
64	98	21,75	1,15	VGM-SF47	4
75	84	18,48	1,30	VGM-SAF47	4
84	75	16,50	1,45		
99	64	14,09	1,70		
105	60	13,20	1,80		
125	51	11,12	2,1		
168	39	8,25	2,8		
102	61	13,63	0,80	VGM-S37	4
115	54	12,08	0,90	VGM-SA37	4
135	47	10,27	1,00	VGM-SF37	4
				VGM-SAF37	4
<b>1,1 кВт</b>					
1,7	4580	829	0,90		
2,0	3940</				

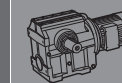
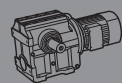

Частота вращения выходного вала (об/мин)	Крутящий момент на выходе (Нм)	Передаточное число (i)	Сервис-фактор (f <sub>в</sub> )	Тип	Количество полюсов электродвигателя
<b>1,1 кВт</b>					
4.6	1460	302.40	1.55		
5.2	1320	271.09	1.75	VGM-S87	4
6.0	1150	233.52	2.0	VGM-SA87	4
6.6	1060	213.11	2.1	VGM-SF87	4
7.4	950	189.00	2.3	VGM-SAF87	4
8.8	820	158.87	2.6		
6.2	1100	225.26	1.15		
6.6	1040	212.00	1.20		
7.4	940	189.09	1.35		
8.7	810	161.60	1.55	VGM-S77	4
9.5	750	146.67	1.65	VGM-SA77	4
11	670	130.00	1.80	VGM-SF77	4
11	640	123.20	1.90	VGM-SAF77	4
13	565	107.83	2.1		
14	515	97.14	2.2		
16	460	85.22	2.4		
12	595	121.33	0.85		
13	530	106.75	1.00		
14	505	100.80	1.05		
16	435	85.83	1.20		
18	400	78.00	1.30		
20	415	70.16	1.15	VGM-S67	4
21	355	67.57	1.45	VGM-SA67	4
21	390	65.88	1.25	VGM-SF67	4
24	315	58.80	1.60	VGM-SAF67	4
28	300	49.60	1.60		
31	275	44.78	1.75		
36	240	39.40	2.0		
38	230	37.20	2.1		
44	197	31.67	2.4		
49	180	28.79	2.7		
20	365	71.75	0.80		
21	345	67.20	0.85		
25	295	56.61	0.95		
27	310	52.21	0.80		
29	290	48.80	0.85		
33	255	42.18	0.95		
39	220	35.84	1.10		
44	196	32.00	1.25	VGM-S57	4
51	169	27.33	1.45	VGM-SA57	4
55	159	25.60	1.55	VGM-SF57	4
65	136	21.57	1.80	VGM-SAF57	4
78	119	17.92	1.40		
88	107	16.00	1.60		
102	92	13.67	1.85		
109	86	12.80	1.95		
130	73	10.78	2.3		
175	55	8.00	3.1		
50	172	28.19	0.90		
53	162	26.40	0.95		
56	164	25.16	0.90		
63	138	22.24	1.15	VGM-S47	4
76	122	18.48	0.90	VGM-SA47	4
85	109	16.50	1.00	VGM-SF47	4
99	94	14.09	1.15	VGM-SAF47	4
106	88	13.20	1.25		
126	75	11.12	1.45		
170	56	8.25	1.95		
<b>1,5 кВт</b>					
2.0	5390	709	0.80		
2.2	4800	629	0.85		
2.6	4110	534	1.00	VGM-S97G57	4
2.9	3740	484	1.10	VGM-SA97G57	4
3.3	3280	421	1.30	VGM-SF97G57	4
3.8	2930	373	1.45	VGM-SAF97G57	4
4.3	2590	326	1.60		

Частота вращения выходного вала (об/мин)	Крутящий момент на выходе (Нм)	Передаточное число (i)	Сервис-фактор (f <sub>в</sub> )	Тип	Количество полюсов электродвигателя
<b>1,5 кВт</b>					
2.8	3070	493	0.80		
3.2	2965	436	0.85		
3.7	2860	378	0.85	VGM-S97G57	4
4.3	2480	324	0.95	VGM-SA97G57	4
5.0	2180	281	1.10	VGM-SF97G57	4
5.5	1970	253	1.00	VGM-SAF97G57	4
6.2	1770	226	1.10		
7.0	1570	199	1.25		
2.2	3930	307.88	1.00		
2.4	3630	281.89	1.10	VGM-S97	8
2.8	3240	249.04	1.25	VGM-SA97	8
3.3	2810	211.26	1.45	VGM-SF97	8
3.5	2600	194.52	1.50	VGM-SAF97	8
3.0	3030	307.88	1.30		
3.3	2810	281.89	1.40	VGM-S97	6
3.7	2510	249.04	1.60	VGM-SA97	6
4.4	2150	211.26	1.85	VGM-SF97	6
4.7	2000	194.52	1.95	VGM-SAF97	6
4.5	2070	307.88	1.95		
5.0	1910	281.89	2.1	VGM-S97	4
5.6	1710	249.04	2.3	VGM-SA97	4
6.6	1480	211.26	2.7	VGM-SF97	4
7.2	1370	194.52	2.9	VGM-SAF97	4
3.4	2640	271.09	0.85	VGM-S87	6
3.9	2310	233.52	1.00	VGM-SA87	6
4.3	2130	213.11	1.05	VGM-SF87	6
4.9	1900	189.00	1.15	VGM-SAF87	6
4.6	1990	302.40	1.15		
5.2	1800	271.09	1.25		
6.0	1570	233.52	1.45		
6.6	1450	213.11	1.55	VGM-S87	4
7.4	1300	189.00	1.70	VGM-SA87	4
8.8	1120	158.87	1.95	VGM-SF87	4
9.6	1030	146.00	2.0	VGM-SAF87	4
11	930	129.65	2.2		
12	840	115.92	2.4		
13	760	104.22	2.6		
7.4	1280	189.09	1.00		
8.7	1110	161.60	1.15		
9.5	1020	146.67	1.20		
11	920	130.00	1.30		
11	870	123.20	1.40		
13	770	107.83	1.50		
14	700	97.14	1.60		
15	770	95.74	1.40	VGM-S77	4
16	730	90.10	1.50	VGM-SA77	4
16	625	85.22	1.75	VGM-SF77	4
17	655	80.36	1.70	VGM-SAF77	4
19	560	75.20	1.90		
20	565	68.68	1.95		
21	505	66.67	2.1		
22	520	62.33	2.1		
25	460	55.25	2.4		
27	440	52.36	2.5		
39	310	36.22	3.5		
16	595	85.83	0.85		
18	545	78.00	0.95		
20	565	70.16	0.85		
21	480	67.57	1.10		
21	535	65.88	0.90		
24	425	58.80	1.15		
28	410	49.60	1.15		
31	370	44.78	1.30	VGM-S67	4
36	330	39.40	1.45	VGM-SA67	4
38	310	37.20	1.55	VGM-SF67	4
40	310	35.08	1.10	VGM-SAF67	4
43	295	32.94	1.15		
44	270	31.67	1.80		
48	265	29.24	1.30		
49	245	28.79	1.95		
56	225	24.80	1.50		
63	205	22.39	1.65		

Частота вращения выходного вала (об/мин)	Крутящий момент на выходе (Нм)	Передаточное число (i)	Сервис-фактор (f <sub>в</sub> )	Тип	Количество полюсов электродвигателя
<b>1,5 кВт</b>					
65	190	21.70	2.5		
71	179	19.70	1.90	VGM-S67	4
75	170	18.60	2.0	VGM-SA67	4
88	146	15.84	2.3	VGM-SF67	4
97	133	14.39	2.6	VGM-SAF67	4
112	116	12.47	2.9		
44	270	32.00	0.90		
51	230	27.33	1.05		
55	215	25.60	1.15		
65	185	21.57	1.30	VGM-S57	4
78	163	17.92	1.05	VGM-SA57	4
88	146	16.00	1.15	VGM-SF57	4
102	125	13.67	1.35	VGM-SAF57	4
109	118	12.80	1.45		
130	100	10.78	1.70		
175	75	8.00	2.2		
99	128	14.09	0.85	VGM-S47	4
106	120	13.20	0.90	VGM-SA47	4
126	102	11.12	1.05	VGM-SF47	4
170	77	8.25	1.40	VGM-SAF47	4
<b>2,2 кВт</b>					
3.4	4760	421	0.90		
3.8	4250	373	1.00	VGM-S97G57	4
4.4	3750	326	1.10	VGM-SA97G57	4
5.0	3260	282	1.30	VGM-SF97G57	4
5.6	2960	255	1.40	VGM-SAF97G57	4
3.1	4360	307.88	0.90		
3.3	4030	281.89	1.00	VGM-S97	6
3.8	3600	249.04	1.10	VGM-SA97	6
4.4	3090	211.26	1.30	VGM-SF97	6
4.8	2870	194.52	1.35	VGM-SAF97	6
4.6	2990	307.88	1.35		
5.0	2760	281.89	1.45		
5.7	2470	249.04	1.60		
6.7	2140	211.26	1.85		
7.3	1990	194.52	1.95	VGM-S97	4
8.2	1790	173.87	2.1	VGM-SA97	4
9.1	1630	156.52	2.3	VGM-SF97	4
10	1490	141.74	2.5	VGM-SAF97	4
11	1340	125.69	2.6		
12	1230	113.64	2.8		
15	1060	96.32	3.0		
17	1040	83.52	3.2		
5.2	2600	271.09	0.90		
6.1	2270	233.52	1.00		
6.7	2090	213.11	1.10		
7.5	1880	189.00	1.20		
8.9	1610	158.87	1.35		
9.7	1490	146.00	1.40	VGM-S87	4
11	1340	129.65	1.55	VGM-SA87	4
12	1210	115.92	1.65	VGM-SF87	4
14	1100	104.22	1.80	VGM-SAF87	4
16	970	90.46	1.95		
18	880	81.00	2.1		
20	880	72.00	1.80		
21	755	67.20	2.2		
23	745	60.52	2.2		
26	685	55.62	2.3		
11	1320	130.00	0.90		
12	1260	123.20	0.95		
13	1120	107.83	1.05		
15	1010	97.14	1.10		
17	900	85.22	1.20	VGM-S77	4
18	950	80.36	1.15	VGM-SA77	4
19	810	75.20	1.30	VGM-SF77	4
21	820	68.68	1.35	VGM-SAF77	4
21	730	66.67	1.40		
23	750	62.33	1.45		
26	665	55.25	1.65		
27	635	52.36	1.75		

Частота вращения выходного вала (об/мин)	Крутящий момент на выходе (Нм)	Передаточное число (i)	Сервис-фактор (f <sub>в</sub> )	Тип	Количество полюсов электродвигателя
<b>2,2 кВт</b>					
35	520	40.18	1.35		
39	450	36.22	2.4		
41	450	34.34	1.60		
46	410	31.17	1.75		
50	360	28.33	3.1	VGM-S77	4
51	365	27.63	1.95	VGM-SA77	4
54	345	26.18	2.1	VGM-SF77	4
59	310	24.19	3.2	VGM-SAF77	4
62	305	22.91	2.3		
69	275	20.64	2.6		
29	595	49.60	0.80		
32	540	44.78	0.90		
36	475	39.40	1.00		
38	450	37.20	1.05		
45	390	31.67	1.25		
49	380	29.24	0.90		
49	355	28.79	1.35	VGM-S67	4
57	325	24.80	1.05	VGM-SA67	4

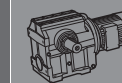
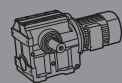

Частота вращения выходного вала (об/мин)	Крутящий момент на выходе (Нм)	Передаточное число (i)	Сервис-фактор (f <sub>в</sub> )	Тип	Количество полюсов электродвигателя
<b>3 кВт</b>					
17	1230	85.22	0.90		
18	1290	80.36	0.85		
19	1100	75.20	0.95		
21	1120	68.68	1.00		
21	1000	66.67	1.05		
23	1020	62.33	1.10		
26	910	55.25	1.20		
27	860	52.36	1.25		
35	710	40.18	1.00		
39	615	36.22	1.80	VGM-S77	4
41	610	34.34	1.15	VGM-SA77	4
46	555	31.17	1.25	VGM-SF77	4
50	490	28.33	2.2	VGM-SAF77	4
51	495	27.63	1.45		
54	470	26.18	1.50		
59	425	24.19	2.3		
62	415	22.91	1.70		
69	375	20.64	1.90		
78	330	18.11	2.1		
89	295	15.98	2.4		
100	265	14.17	2.7		
117	225	12.10	3.2		
38	615	37.20	0.80		
45	530	31.67	0.90		
49	485	28.79	1.00		
63	400	22.39	0.85		
65	375	21.70	1.30	VGM-S67	4
72	355	19.70	0.95	VGM-SA67	4
76	335	18.60	1.00	VGM-SF67	4
90	285	15.84	1.20	VGM-SAF67	4
99	260	14.39	1.30		
114	230	12.47	1.50		
131	200	10.85	1.70		
183	145	7.75	2.3		
132	197	10.78	0.85	VGM-S57	4
178	148	8.00	1.15	VGM-SA57	4
				VGM-SF57	4
				VGM-SAF57	4
<b>4 кВт</b>					
6.5	4650	221	0.90	VGM-S97G57	4
6.9	4390	208	0.95	VGM-SA97G57	4
				VGM-SF97G57	4
				VGM-SAF97G57	4
5.8	4430	249.04	0.90		
6.8	3840	211.26	1.05		
7.4	3560	194.52	1.10		
8.3	3210	173.87	1.20		
9.2	2920	156.52	1.30		
10	2670	141.74	1.35	VGM-S97	4
11	2400	125.69	1.45	VGM-SA97	4
13	2200	113.64	1.55	VGM-SF97	4
15	1910	96.32	1.70	VGM-SAF97	4
17	1860	83.52	1.75		
19	1720	76.90	1.90		
21	1540	68.74	2.1		
23	1400	61.88	2.4		
26	1270	56.04	2.6		
11	2400	129.65	0.85	VGM-S87	4
12	2170	115.92	0.90	VGM-SA87	4
14	1970	104.22	1.00	VGM-SF87	4
16	1740	90.46	1.10	VGM-SAF87	4

Частота вращения выходного вала (об/мин)	Крутящий момент на выходе (Нм)	Передаточное число (i)	Сервис-фактор (f <sub>в</sub> )	Тип	Количество полюсов электродвигателя
<b>4 кВт</b>					
18	1580	81.00	1.15		
20	1570	72.00	1.00		
21	1360	67.20	1.25		
24	1330	60.52	1.20		
26	1230	55.62	1.30	VGM-S87	4
29	1100	49.39	1.45	VGM-SA87	4
33	990	44.16	1.60	VGM-SF87	4
36	910	39.70	1.75	VGM-SAF87	4
42	780	34.46	2.1		
47	710	30.86	2.2		
56	600	25.60	2.7		
26	1200	55.25	0.90		
28	1140	52.36	0.95		
40	810	36.22	1.35		
42	800	34.34	0.90		
46	730	31.17	0.95		
51	645	28.33	1.70		
52	650	27.63	1.10	VGM-S77	4
55	620	26.18	1.15	VGM-SA77	4
60	555	24.19	1.75	VGM-SF77	4
63	545	22.91	1.30	VGM-SAF77	4
70	495	20.64	1.45		
80	435	18.11	1.65		
90	385	15.98	1.85		
102	345	14.17	2.1		
119	295	12.10	2.4		
66	490	21.70	0.95		
91	375	15.84	0.90	VGM-S67	4
100	345	14.39	1.00	VGM-SA67	4
115	300	12.47	1.15	VGM-SF67	4
133	265	10.85	1.30	VGM-SAF67	4
186	191	7.75	1.80		
<b>5,5 кВт</b>					
8.3	4410	173.87	0.85		
9.2	4010	156.52	0.95		
10	3670	141.74	1.00		
11	3300	125.69	1.05		
13	3020	113.64	1.15		
15	2620	96.32	1.25		
17	2350	84.13	1.30	VGM-S97	4
17	2560	83.52	1.30	VGM-SA97	4
19	2360	76.90	1.40	VGM-SF97	4
20	2000	70.36	1.45	VGM-SAF97	4
21	2120	68.74	1.55		
23	1920	61.88	1.70		
26	1750	56.04	1.90		
29	1560	49.69	2.1		
32	1420	44.93	2.3		
38	1220	38.08	2.7		
18	2180	81.00	0.85		
21	1860	67.20	0.90		
24	1830	60.52	0.85		
26	1690	55.62	0.95	VGM-S97	4
29	1510	49.39	1.05	VGM-SA97	4
33	1360	44.16	1.20	VGM-SF97	4
36	1250	39.70	1.30	VGM-SAF97	4
42	1070	34.46	1.50		
47	980	30.86	1.65		

Частота вращения выходного вала (об/мин)	Крутящий момент на выходе (Нм)	Передаточное число (i)	Сервис-фактор (f <sub>в</sub> )	Тип	Количество полюсов электродвигателя
<b>5,5 кВт</b>					
52	910	27.81	1.35		
56	820	25.60	1.95		
58	810	24.70	1.55		
65	730	22.08	1.70	VGM-S87	4
73	660	19.85	1.90	VGM-SA87	4
84	575	17.23	2.2	VGM-SF87	4
93	520	15.43	2.4	VGM-SAF87	4
112	435	12.80	2.9		
129	380	11.13	3.3		
40	1110	36.22	1.00		
51	890	28.33	1.25		
52	900	27.63	0.80		
55	850	26.18	0.85	VGM-S77	4
60	765	24.19	1.30	VGM-SA77	4
63	750	22.91	0.95	VGM-SF77	4
70	675	20.64	1.05	VGM-SAF77	4
80	600	18.11	1.20		
90	530	15.98	1.35		
102	475	14.17	1.50		
119	405	12.10	1.75		
115	415	12.47	0.80	VGM-S67	4
133	365	10.85	0.95	VGM-SA67	4
186	260	7.75	1.30	VGM-SF67	4
				VGM-SAF67	4
<b>7,5 кВт</b>					
13	4060	113.64	0.85		
15	3530	96.32	0.90		
17	3160	84.13	1.00		
17	3440	83.52	0.95		
19	3180	76.90	1.05		
21	2680	70.36	1.10		
21	2860	68.74	1.15		
24	2580	61.88	1.30	VGM-S97	4
26	2350	56.04	1.40	VGM-SA97	4
29	2100	49.69	1.55	VGM-SF97	4
32	1910	44.93	1.75	VGM-SAF97	4
38	1640	38.08	2.0		
44	1450	33.26	2.2		
47	1380	30.94	1.90		
52	1250	28.02	2.1		
59	1120	24.85	2.3		
65	1010	22.46	2.6		
77	870	19.04	3.0		
33	1830	44.16	0.85		
37	1680	39.70	0.95		
42	1440	34.46	1.10		
47	1320	30.86	1.20	VGM-S87	4
52	1230	27.81	1.00	VGM-SA87	4
57	1110	25.60	1.45	VGM-SF87	4
59	1090	24.70	1.15	VGM-SAF87	4
66	980	22.08	1.25		
74	890	19.85	1.40		
85	775	17.23	1.60		
95	700	15.43	1.75		
114	585	12.80	2.1		
131	510	11.13	2.4		
52	1190	28.33	0.90		
60	1030	24.19	0.95		
71	910	20.64	0.80	VGM-S77	4
81	800	18.11	0.90	VGM-SA77	4
91	715	15.98	1.00	VGM-SF77	4
103	640	14.17	1.10	VGM-SAF77	4
121	550	12.10	1.30		

Частота вращения выходного вала (об/мин)	Крутящий момент на выходе (Нм)	Передаточное число (i)	Сервис-фактор (f <sub>в</sub> )	Тип	Количество полюсов электродвигателя
<b>11 кВт</b>					
26	3450	56.04	0.95		
29	3080	49.69	1.05		
32	2810	44.93	1.20		
38	2410	38.08	1.35		
44	2130	33.26	1.50		
47	2020	30.94	1.30	VGM-S97	4
52	1840	28.02	1.40	VGM-SA97	4
59	1640	24.85	1.60	VGM-SF97	4
65	1490	22.46	1.75	VGM-SAF97	4
77	1270	19.04	2.0		
88	1120	16.63	2.2		
105	940	13.91	2.5		
121	820	12.04	2.7		
47	1930	30.86	0.85		
57	1620	25.60	1.00		
66	1440	22.08	0.85	VGM-S87	4
74	1300	19.85	0.95	VGM-SA87	4
85	1140	17.23	1.10	VGM-SF87	4
95	1030	15.43	1.20	VGM-SAF87	4
114	860	12.80	1.45		
131	745	11.13	1.65		
<b>15 кВт</b>					
32	3830	44.93	0.85		
38	3280	38.08	1.00		
44	2900	33.26	1.10		
47	2760	30.94	0.95		
52	2510	28.02	1.05	VGM-S97	4
59	2230	24.85	1.15	VGM-SA97	4
65	2030	22.46	1.30	VGM-SF97	4
77	1730	19.04	1.50	VGM-SAF97	4
88	1520	16.63	1.60		
105	1280	13.91	1.80		
121	1110	12.04	2.0		
85	1550	17.23	0.80	VGM-S87	4
95	1400	15.43	0.90	VGM-SA87	4
114	1170	12.80	1.05	VGM-SF87	4
131	1020	11.13	1.20	VGM-SAF87	4
<b>18,5 кВт</b>					
39	4020	38.08	0.80		
44	3550	33.26	0.90		
52	3070	28.02	0.85		
59	2740	24.85	0.95	VGM-S97	4
65	2480	22.46	1.05	VGM-SA97	4
77	2120	19.04	1.20	VGM-SF97	4
88	1860	16.63	1.35	VGM-SAF97	4
106	1570	13.91	1.50		
122	1360	12.04	1.60		
<b>22 кВт</b>					
59	3250	24.85	0.80		
65	2950	22.46	0.90	VGM-S	



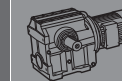
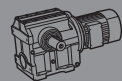

### Выбор модели по крутящему моменту для серии VGM-S

Частота вращения выходного вала (об/мин)	Передаточное число (i)	Тип	Мощность (кВт)/4P
<b>92 Нм</b>			
0.14	10037	VGM-S37G17 VGM-SA37G17 VGM-SF37G17 VGM-SAF37G17	0.12
0.16	8463		
0.17	8281		
0.20	7051		
0.23	6079		
0.26	5311		
0.29	4747		
0.33	4155		
0.38	3632		
0.49	2850		
0.57	2446		
0.64	2162		
0.74	1890		
0.84	1661		
0.95	1456		
1.1	1273		
1.2	1118		
1.4	987		
1.6	871		
1.8	780		0.12
2.1	649		
2.3	597		
2.7	522		
3.0	456		
3.5	401		
3.9	354		
4.6	305		
5.2	265		
6.0	232		
6.8	203		
7.8	178		0.18
8.9	157		
9.6	145		
12	118		
13	109		
<b>185 Нм</b>			
0.11	12909	VGM-S47G17 VGM-SA47G17 VGM-SF47G17 VGM-SAF47G17	0.12
0.12	11527		
0.13	10598		
0.15	9068		
0.18	7860		
0.20	6887		
0.23	6077		
0.26	5292		
0.30	4637		
0.34	4092		
0.39	3562		
0.45	3088		
0.51	2705		
0.58	2399		
0.66	2120		
0.73	1893		
0.83	1680		
0.97	1427		
1.1	1252		
1.3	1088		
1.4	984		0.12
1.6	853		
1.9	745		
2.1	653		
2.4	576		
2.7	511		
3.2	438		
3.6	390		
4.1	335		
4.8	290		
5.4	256		0.18
6.1	228		
7.0	199		
7.5	186		
8.3	167		
9.3	149		0.25
10	134		
			0.37

Частота вращения выходного вала (об/мин)	Передаточное число (i)	Тип	Мощность (кВт)/4P		
<b>330 Нм</b>					
0.11	12909	VGM-S57G17 VGM-SA57G17 VGM-SF57G17 VGM-SAF57G17	0.12		
0.12	11527				
0.13	10598				
0.15	9068				
0.18	7860				
0.20	6887				
0.23	6077				
0.26	5292				
0.30	4637				
0.34	4092				
0.38	3627				
0.44	3136				
<b>300 Нм</b>					
0.52	2683				0.12
0.57	2419				
0.65	2147				
0.74	1884				
0.83	1668				
0.96	1450				
1.1	1257				
1.3	1055				
1.4	962				
1.6	887				
1.9	741		0.12		
2.1	668				
2.4	584				
2.7	507				
3.1	443				
3.5	394		0.18		
4.2	332				
4.7	293				
5.1	271				
6.2	225				
6.7	207		0.37		
7.5	186				
8.5	163				
11	130		0.55		
<b>570 Нм</b>					
0.07	21362			VGM-S67G37 VGM-SA67G37 VGM-SF67G37 VGM-SAF67G37	0.12
0.07	19594				
0.08	18119				
0.08	16682				
0.10	14384				
0.11	12774				
0.13	11014				
0.14	9694				
0.16	8529				
0.19	7455				
0.21	6531				
0.24	5769				
0.28	4935				
0.32	4355				
0.36	3861				
0.40	3439				
0.47	2952				
0.53	2613				
0.61	2276				
0.69	2015				
0.79	1765				
0.90	1543				
1.0	1366				
1.2	1205				
1.3	1043				
1.5	908				

Частота вращения выходного вала (об/мин)	Передаточное число (i)	Тип	Мощность (кВт)/4P		
<b>570 Нм</b>					
3.0	470	VGM-S67G37 VGM-SA67G37 VGM-SF67G37 VGM-SAF67G37	0.37		
3.3	424				
3.7	373				
1.7	808				
2.0	711				
2.3	615				
2.6	530				
4.3	320				
4.9	281				
5.6	248				
6.2	223		0.55		
7.0	199				
<b>1270 Нм</b>					
0.05	25492				0.12
0.06	21786				
0.07	19908				
0.08	17014				
0.09	14669				
0.11	13109				
0.12	11568				
0.14	9886				
0.16	8818				
0.18	7736				
0.21	6735				
0.23	5943				
0.27	5213				
0.30	4617				
0.35	3992				
0.39	3539				
0.45	3097				
<b>1240 Нм</b>					
0.51	2750	VGM-S77G37 VGM-SA77G37 VGM-SF77G37 VGM-SAF77G37	0.12		
0.58	2397				
0.66	2095				
0.78	1791				
0.80	1741				
0.88	1587				
0.98	1419				
1.1	1270				
1.2	1125				
1.5	951				
1.7	826		0.37		
1.9	719				
2.2	638				
2.5	565				
2.8	497				
3.2	441		0.75		
3.6	389				
4.3	325				
4.8	289				
5.6	252				
6.3	224		1.1		
<b>2500 Нм</b>					
0.05	26209			VGM-S87G57 VGM-SA87G57 VGM-SF87G57 VGM-SAF87G57	0.12
0.06	24343				
0.07	20603				
0.08	18272				
0.08	16971				
0.09	15109				
0.11	13110				
0.12	11207				
0.14	9899				
0.16	8470				
0.18	7615				
0.21	6743				

Частота вращения выходного вала (об/мин)	Передаточное число (i)	Тип	Мощность (кВт)/4P		
<b>2500 Нм</b>					
0.24	5844	VGM-S87G57 VGM-SA87G57 VGM-SF87G57 VGM-SAF87G57	0.18		
0.27	5184				
0.30	4691				
0.37	3800				
0.40	3484				
0.48	2905				
0.54	2579				
0.60	2336				
0.67	2073				
0.77	1815				
0.85	1641		0.55		
1.1	1319				
1.1	1212				
1.4	1024				
1.5	921				
1.7	829		1.1		
2.0	716				
2.2	630				
2.5	555				
2.8	493				
<b>2450 Нм</b>					
3.2	436		1.5		
3.7	378				
<b>2400 Нм</b>					
4.4	324		2.2		
5.1	281				
<b>4200 Нм</b>					
0.04	33691		0.12		
0.05	30847				
0.05	27646				
0.06	25055				
0.07	21287				
0.08	18806				
0.08	16487				
0.09	14682				
0.11	12704				
0.12	11287				
0.14	10079				
0.16	8591				
0.18	7554				
0.21	6731				
0.24	5838				
0.28	4941				
0.31	4415			VGM-S97G57 VGM-SA97G57 VGM-SF97G57 VGM-SAF97G57	0.37
0.35	3998				
0.41	3419				
0.45	3098				
0.52	2661				
0.59	2356				
0.66	2105				
0.76	1837				
0.88	1581				
0.99	1409				
1.1	1231		0.75		
1.3	1072				
1.5	921				
1.7	829				
2.0	709				
2.2	629		1.5		
2.6	534				
2.9	484				
3.4	421				
3.8	373				
4.4	326		3		
5.0	282				
5.6	255				
6.5	221				
					4

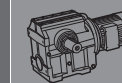
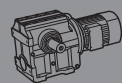

Таблицы выбора в зависимости от скорости входного вала для редукторов серии VGM-S (n=1400 об/мин)

Передаточное число (i)	Частота вращения выходного вала (об/мин)	Допустимый крутящий момент (Нм)	Номинальная мощность (кВт)	Тип
157.43	8.9	92	0.15	VGM-S37 VGM-SA37 VGM-SF37 VGM-SAF37 AD1
144.40	9.7	92	0.16	
122.94	11	91	0.19	
106.00	13	88	0.20	
98.80	14	87	0.22	
86.36	16	86	0.24	
80.96	17	85	0.25	
71.44	20	84	0.28	
63.33	22	82	0.30	
60.07	23	82	0.27	
55.10	25	81	0.29	
53.83	26	80	0.34	
46.91	30	81	0.33	
40.45	35	81	0.38	
37.70	37	79	0.40	
32.95	42	78	0.45	
30.89	45	76	0.46	
27.26	51	75	0.51	
24.17	58	74	0.57	
23.46	60	73	0.53	
20.22	69	73	0.62	
18.85	74	71	0.64	
16.48	85	52	0.54	
15.45	91	50	0.55	
13.63	103	49	0.60	
12.08	116	48	0.66	
10.27	136	48	0.78	
201.00	7.0	170	0.21	VGM-S47 VGM-SA47 VGM-SF47 VGM-SAF47 AD1
184.80	7.6	170	0.23	
158.12	8.9	170	0.26	
137.05	10	168	0.29	
128.10	11	168	0.31	
110.73	13	168	0.35	
94.08	15	168	0.41	
84.00	17	167	0.45	
71.75	20	167	0.51	
67.20	21	167	0.55	
62.12	23	155	0.47	
56.61	25	167	0.64	
53.84	26	155	0.54	
50.33	28	155	0.58	
43.50	32	155	0.66	
36.96	38	155	0.77	
33.00	42	155	0.85	
28.19	50	155	0.99	
26.40	53	155	1.1	
25.16	56	110	0.74	
22.24	63	155	1.2	
21.75	64	110	0.85	
18.48	76	110	0.99	
16.50	85	110	1.1	
14.09	99	110	1.3	
13.20	106	110	1.4	
11.12	126	110	1.6	
8.25	170	110	2.2	
201.00	7.0	295	0.36	VGM-S57 VGM-SA57 VGM-SF57 VGM-SAF57 AD1
184.80	7.6	295	0.38	
158.12	8.9	295	0.44	
137.05	10	295	0.50	
128.10	11	295	0.53	
110.73	13	295	0.61	
94.08	15	295	0.70	
84.00	17	295	0.77	

Передаточное число (i)	Частота вращения выходного вала (об/мин)	Допустимый крутящий момент (Нм)	Номинальная мощность (кВт)	Тип
71.75	20	290	0.88	VGM-S57 VGM-SA57 VGM-SF57 VGM-SAF57 AD2
67.20	21	290	0.93	
56.61	25	290	1.1	
52.21	27	245	0.87	
48.80	29	245	0.93	
42.18	33	245	1.1	
35.84	39	245	1.2	
32.00	44	245	1.4	
27.33	51	245	1.6	
25.60	55	245	1.7	
21.57	65	245	1.9	
17.92	78	169	1.6	
16.00	88	169	1.7	
13.67	102	169	2.0	
12.80	109	169	2.2	
10.78	130	169	2.5	
8.00	175	169	3.4	
217.41	6.4	520	0.57	VGM-S67 VGM-SA67 VGM-SF67 VGM-SAF67 AD2
190.11	7.4	520	0.64	
178.50	7.8	520	0.68	
158.45	8.8	520	0.76	
134.40	10	520	0.88	
121.33	12	520	0.96	
106.75	13	520	1.1	
100.80	14	520	1.1	
85.83	16	520	1.3	
78.00	18	520	1.4	
70.16	20	480	1.3	
67.57	21	520	1.6	
65.88	21	480	1.4	
58.80	24	520	1.8	
49.60	28	480	1.8	
44.78	31	480	1.9	
39.40	36	480	2.2	
37.20	38	480	2.3	
35.08	40	340	1.6	
32.94	43	340	1.7	
31.67	44	480	2.7	
29.24	48	340	1.9	
28.79	49	480	2.9	
24.80	56	340	2.3	
22.39	63	340	2.5	
21.70	65	480	3.8	
19.70	71	340	2.8	
18.60	75	340	3.0	
15.84	88	340	3.5	
14.39	97	340	3.8	
12.47	112	340	4.4	
10.85	129	340	5.0	
7.75	181	340	7.0	
256.47	5.5	1270	1.1	VGM-S77 VGM-SA77 VGM-SF77 VGM-SAF77 AD2
225.26	6.2	1270	1.3	
212.00	6.6	1270	1.4	
189.09	7.4	1270	1.5	
161.60	8.7	1270	1.7	
146.67	9.5	1270	1.9	
130.00	11	1270	2.1	
123.20	11	1270	2.2	
107.83	13	1270	2.5	
97.14	14	1270	2.7	
95.74	15	1100	2.1	
90.10	16	1100	2.3	
85.22	16	1270	3.1	
80.36	17	1100	2.5	

Передаточное число (i)	Частота вращения выходного вала (об/мин)	Допустимый крутящий момент (Нм)	Номинальная мощность (кВт)	Тип	
75.20	19	1270	3.4	VGM-S77 VGM-SA77 VGM-SF77 VGM-SAF77 AD2	
68.68	20	1100	2.9		
66.67	21	1270	3.8		
62.33	22	1100	3.2		
55.25	25	1100	3.6		
52.36	27	1100	3.8		
36.22	39	1100	5.3		AD3
28.33	49	1100	6.7		
24.19	58	1100	7.7		
45.05	31	990	3.7		VGM-S87 VGM-SA87 VGM-SF87 VGM-SAF87 AD3
40.18	35	990	4.1		
34.34	41	990	4.8		
31.17	45	990	5.3		
27.63	51	990	5.9		
26.18	53	990	6.2		
22.91	61	710	5.1	AD2	
20.64	68	710	5.6		
18.11	77	710	6.4		
15.98	88	710	7.2		
14.17	99	710	8.0		
12.10	116	710	9.3		
302.40	4.6	2280	1.7	VGM-S97 VGM-SA97 VGM-SF97 VGM-SAF97 AD3	
271.09	5.2	2280	1.9		
233.52	6.0	2280	2.2		
213.11	6.6	2280	2.4		
189.00	7.4	2280	2.6		
158.87	8.8	2280	3.1		
146.00	9.6	2280	3.3		
129.65	11	2280	3.7		
115.92	12	2280	4.1		
104.22	13	2280	4.5		
90.46	15	2280	5.1		
81.00	17	2280	5.6		
72.00	19	1600	4.0		
67.20	21	2280	6.5		
60.52	23	1600	4.7		
55.62	25	1600	5.1		
49.39	28	1600	5.7		
44.16	32	1600	6.3		
39.70	35	1600	6.9		
34.46	41	1600	7.9		
30.86	45	1600	8.7		
27.81	50	1240	7.3	AD4	
25.60	55	1600	10.4		
24.70	57	1240	8.2		
22.08	63	1240	9.1		
19.85	71	1240	10.1		
17.23	81	1240	11.5		
15.43	91	1240	12.8		
12.80	109	1240	15.3		
11.13	126	1240	17.5		
307.88	4.5	4000	2.9		
281.89	5.0	4000	3.1		
249.04	5.6	4000	3.5		
211.26	6.6	4000	4.1		
194.52	7.2	4000	4.4		
173.87	8.1	4000	4.8		
156.52	8.9	4000	5.3		
141.74	9.9	4000	5.8		
125.69	11	4000	6.5		
113.64	12	4000	7.1		
96.32	15	4000	8.2		

Передаточное число (i)	Частота вращения выходного вала (об/мин)	Допустимый крутящий момент (Нм)	Номинальная мощность (кВт)	Тип
84.13	17	4000	9.1	VGM-S97 VGM-SA97 VGM-SF97 VGM-SAF97 AD4
83.52	17	3300	6.9	
76.90	18	3300	7.5	
70.36	20	4000	10.7	
68.74	20	3300	8.3	
61.88	23	3300	9.2	
56.04	25	3300	10.1	
49.69	28	3300	11.3	
44.93	31	3300	12.4	
38.08	37	3300	14.5	
33.26	42	3300	16.4	
30.94	45	3300	17.2	
28.02	50	2600	14.9	
24.85	56	2600	16.8	
22.46	62	2600	18.5	
19.04	74	2600	22	AD5
16.63	84	2600	25	
13.91	101	2600	29	
12.04	116	2600	34	

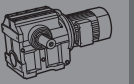
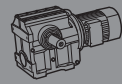

## VGM-S37

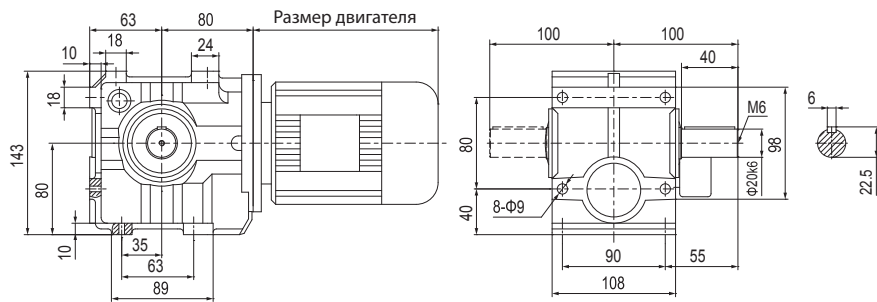

## VGM-S..S37

AD1

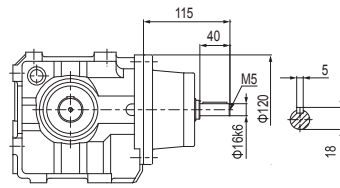

## VGM-SF37

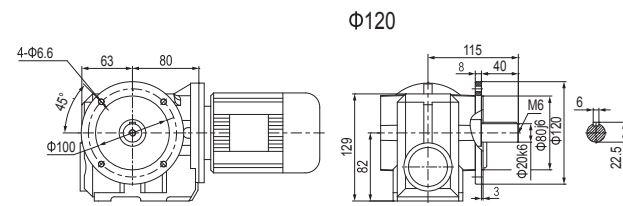

## VGM-SAF37

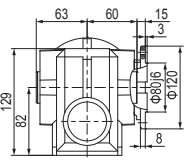

## VGM-S..37G17

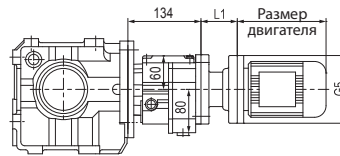

Размер двигателя	63
Мощность (кВт)	0.12
L1	75
G5	140

## VGM-SF37

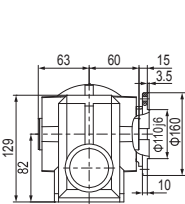
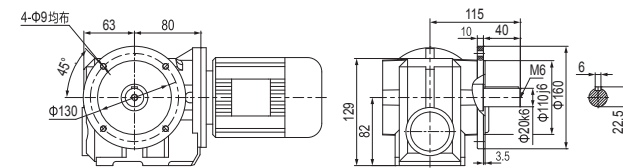

## VGM-SA37

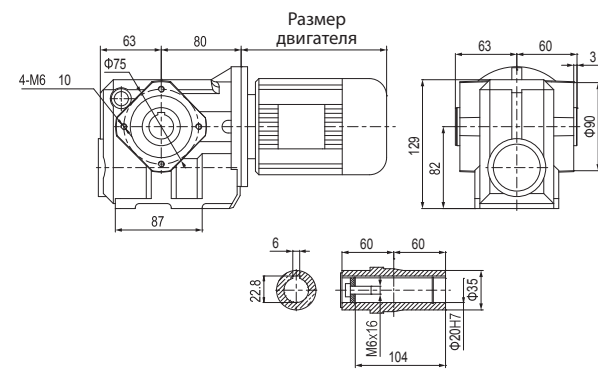

## VGM-SAT37

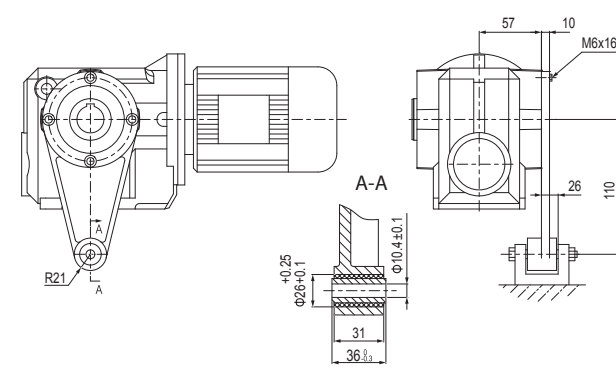

## VGM-S..37

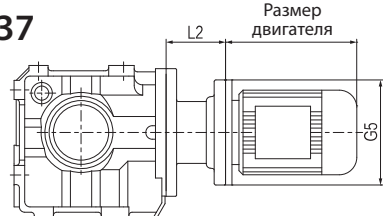

Клиентам, приобретающим двигатель отдельно, нужен соединительный фланец

Размер двигателя	63	71	80			
Мощность (кВт)	0.12	0.18	0.25	0.37	0.55	0.75
L2	75	75	88.5			
G5	140	160	200			



1. Корпуса VGM-SA, SF, SAF, SAZ являются общими деталями. Размеры VGM-S верны для всех монтажных положений.
2. «VGM-S...» означает любой монтажный тип из серии VGM-S.
3. При монтаже с расширительной плитой см. размеры расширительной плиты в разделе P007.
4. Выходные валы VGM-SA, SAF, SAZ, SAT являются общими деталями, их размеры одинаковы.
5. Если двигатель, приобретаемый заказчиком, имеет размер G5 ≥ Ø160, проверьте, влияет ли на него обычный монтаж.

## VGM-S47

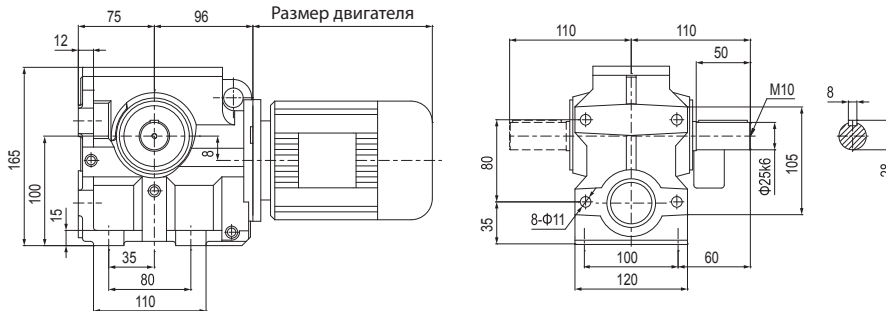

## VGM-S..S47

AD1

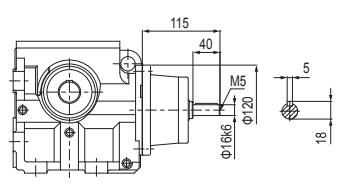

## VGM-SF47

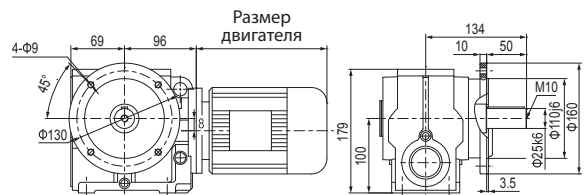

## VGM-SAF47

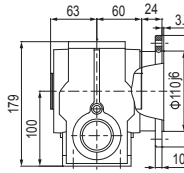

AD2

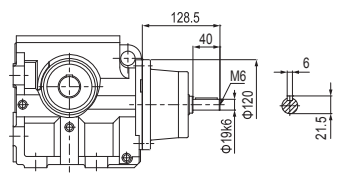

## VGM-SA47

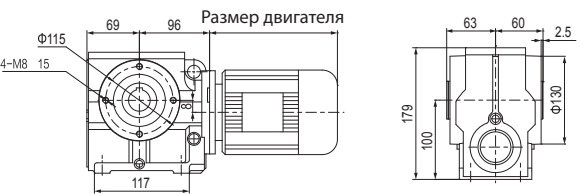

## VGM-SAT47

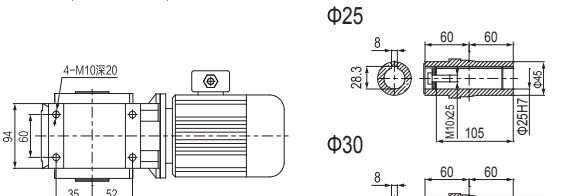
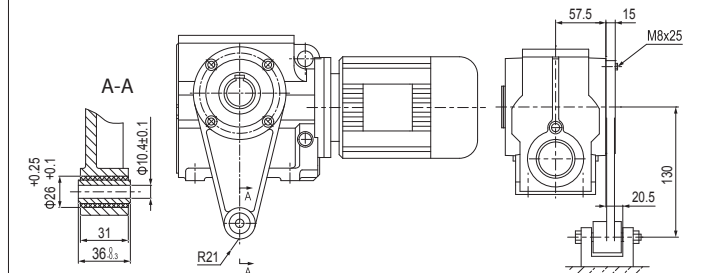

## VGM-SAZ47

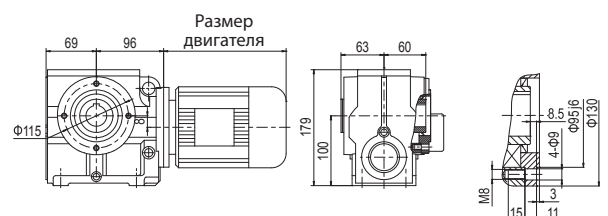

## VGM-S..47G17

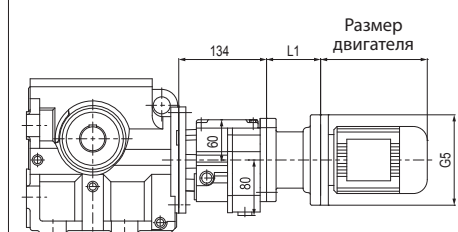

Размер двигателя	63	
Мощность (кВт)	0.12	0.18
L1	75	
G5	140	

## VGM-S..47

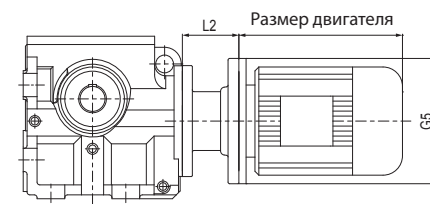

Клиентам, приобретающим двигатель отдельно, нужен соединительный фланец

Размер двигателя	63	71	80	90				
Мощность (кВт)	0.12	0.18	0.25	0.37	0.55	0.75	1.1	1.5
L2	75	75	88.5	88.5				
G5	140	160	200	200				



1. Корпуса VGM-SA, SF, SAF, SAZ являются общими деталями. Размеры VGM-S верны для всех монтажных положений.
2. «VGM-S...» означает любой монтажный тип из серии VGM-S.
3. При монтаже с расширительной плитой см. размеры расширительной плиты в разделе P007.
4. Выходные валы VGM-SA, SAF, SAZ, SAT являются общими деталями, их размеры одинаковы.
5. Если двигатель, приобретаемый заказчиком, имеет размер G5 ≥ Ø160, проверьте, влияет ли на него обычный монтаж.



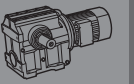
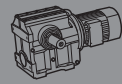

## VGM-S57

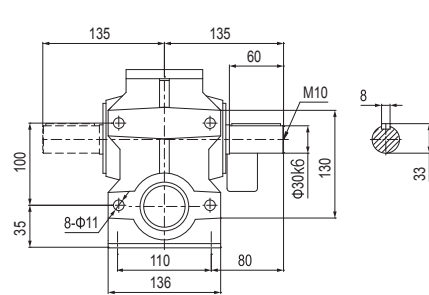
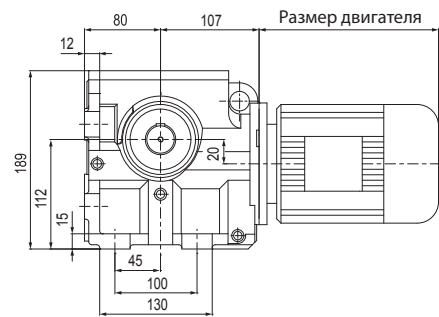

## VGM-S..S57

AD1

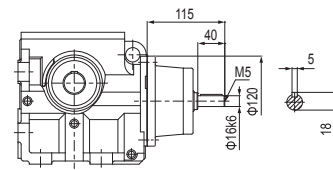

AD2

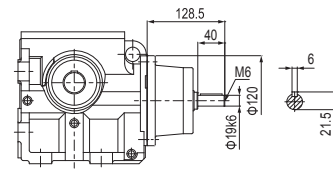

## VGM-SF57

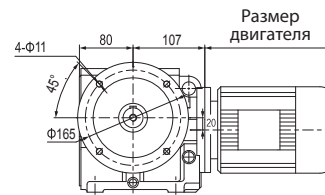

## VGM-SAF57

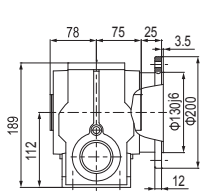
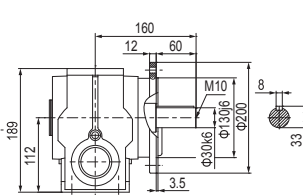

## VGM-SA57

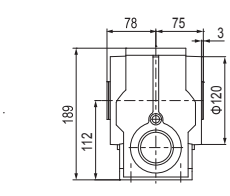
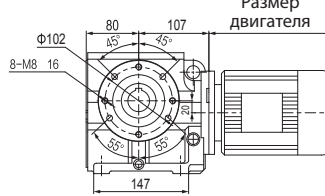

## VGM-SAT57

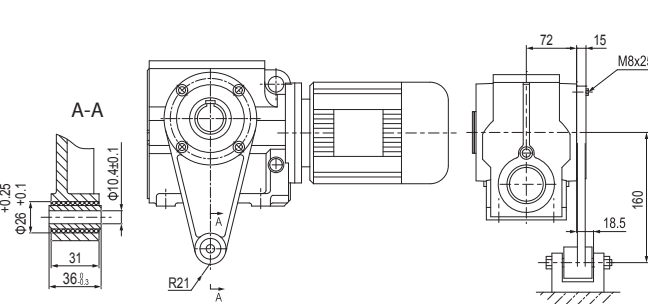

## VGM-SAZ57

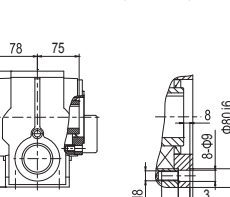
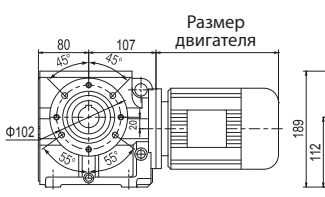

## VGM-S..57G17

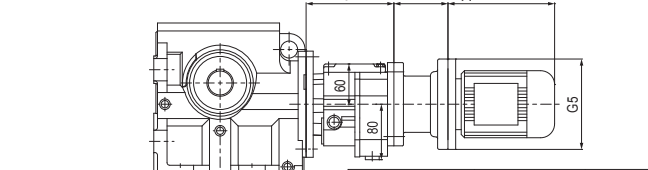

Размер двигателя	63	71
Мощность (кВт)	0.12	0.18
L1	75	75
G5	140	160

## VGM-S..57

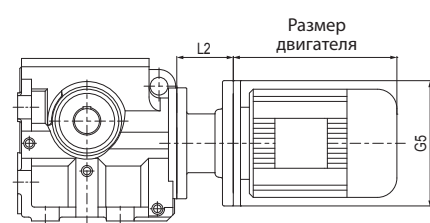

Клиентам, приобретающим двигатель отдельно, нужен соединительный фланец

Размер двигателя	63	71	80	90	100
Мощность (кВт)	0.18	0.25	0.37	0.55	0.75
L2	75	75	88.5	88.5	95.5
G5	140	160	200	200	250

Примечание

1. Корпуса VGM-SA, SF, SAF, SAZ являются общими деталями. Размеры VGM-S верны для всех монтажных положений.
2. «VGM-S...» означает любой монтажный тип из серии VGM-S.
3. При монтаже с расширительной плитой см. размеры расширительной плиты в разделе P007.
4. Выходные валы VGM-SA, SAF, SAZ, SAT являются общими деталями, их размеры одинаковы.
5. Если двигатель, приобретаемый заказчиком, имеет размер G5≥ Φ200, проверьте, влияет ли на него обычный монтаж.

## VGM-S67

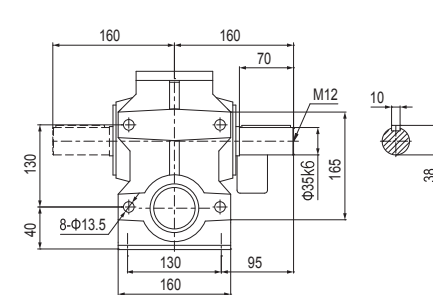
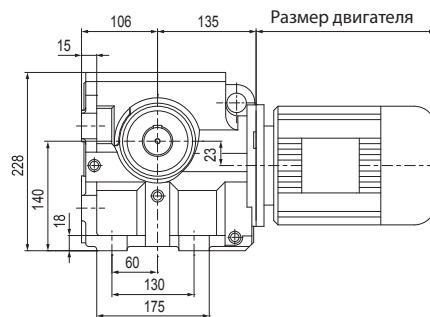

## VGM-S..S67

AD2

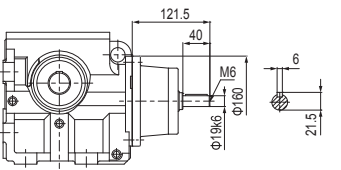

## VGM-SF67

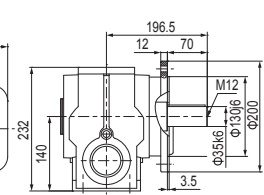
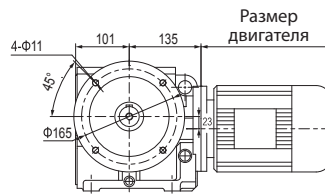

## VGM-SAF67

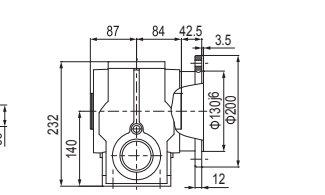

## VGM-SA67

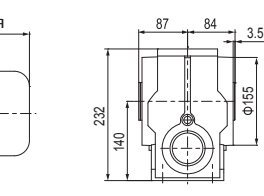
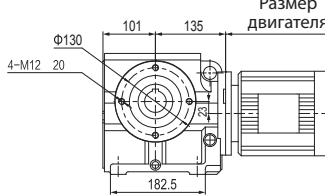

## VGM-SAT67

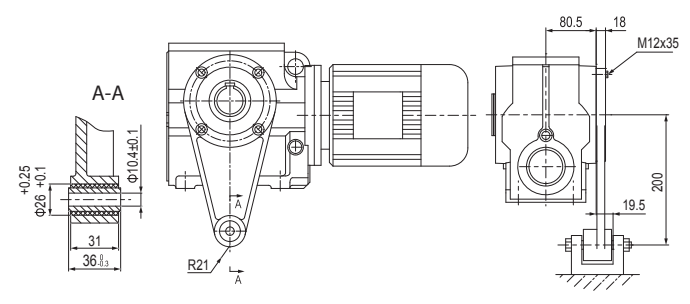

## VGM-SAZ67

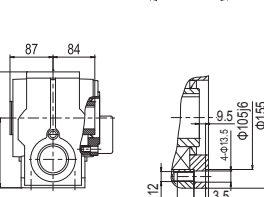
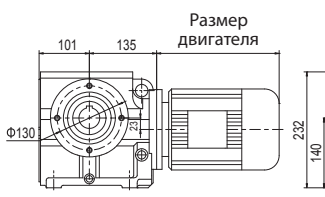

## VGM-S..67G37

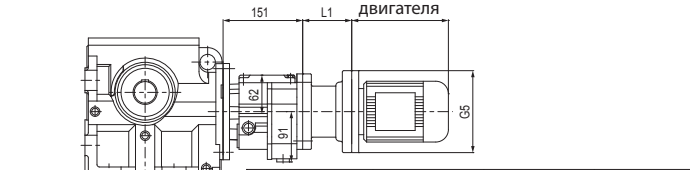

Размер двигателя	63	71	80
Мощность (кВт)	0.12	0.18	0.25
L1	75	75	88.5
G5	140	160	200

## VGM-S..67

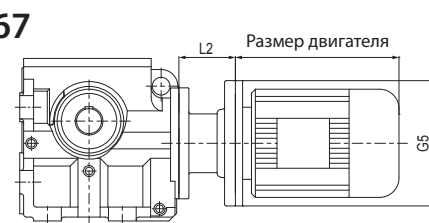

Клиентам, приобретающим двигатель отдельно, нужен соединительный фланец

Размер двигателя	71	80	90	100	112	132
Мощность (кВт)	0.25	0.37	0.55	0.75	1.1	1.5
L2	68	81.5	81.5	88.5	88.5	124.5
G5	160	200	200	250	250	250

Примечание

1. Корпуса VGM-SA, SF, SAF, SAZ являются общими деталями. Размеры VGM-S верны для всех монтажных положений.
2. «VGM-S...» означает любой монтажный тип из серии VGM-S.
3. При монтаже с расширительной плитой см. размеры расширительной плиты в разделе P007.
4. Выходные валы VGM-SA, SAF, SAZ являются общими деталями, их размеры одинаковы.
5. Если двигатель, приобретаемый заказчиком, имеет размер G5≥ Φ250, проверьте, влияет ли на него обычный монтаж.

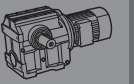
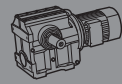

## VGM-S77

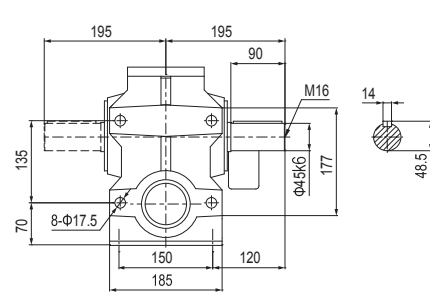
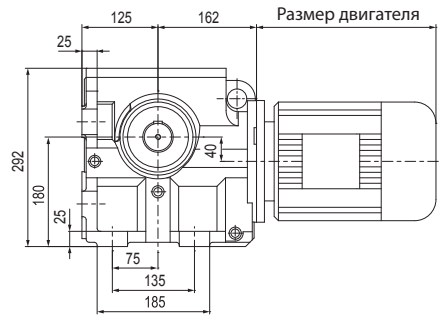

## VGM-S..S77

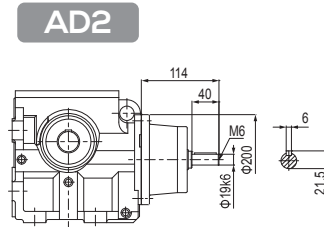

## VGM-SF77

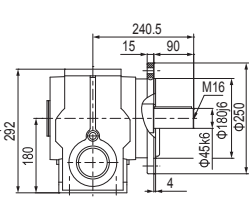
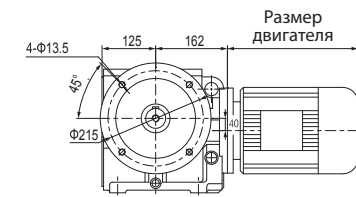

## VGM-SAF77

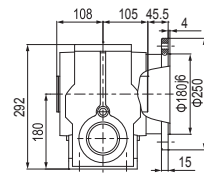

## AD3

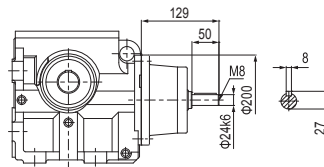

## VGM-SA77

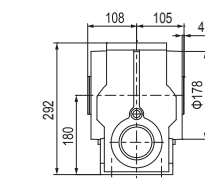
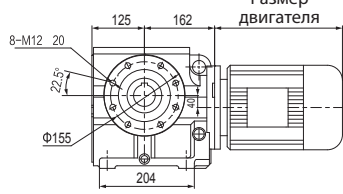

## VGM-SAT77

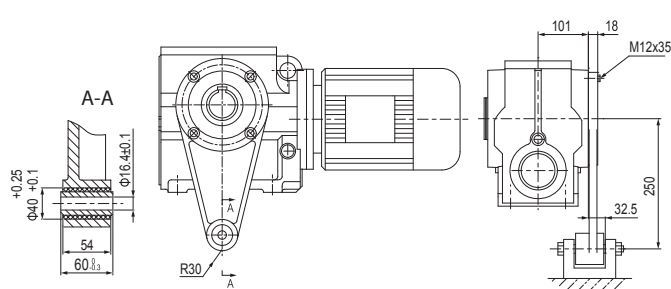

## VGM-SAZ77

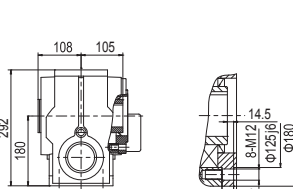
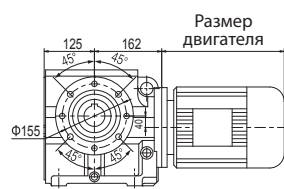

## VGM-S..77G37

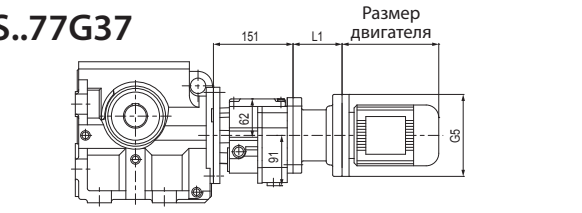

Размер двигателя	63	71	80	90			
Мощность (кВт)	0.12	0.18	0.25	0.37	0.55	0.75	1.1
L1	75	75	88.5	88.5			
G5	140	160	200	200			

## VGM-S..77

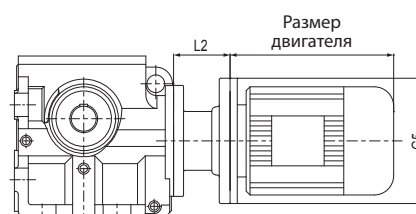

Клиентам, приобретающим двигатель отдельно, нужен соединительный фланец

Размер двигателя	80	90	100	112	132				
Мощность (кВт)	0.55	0.75	1.1	1.5	2.2	3	4	5.5	7.5
L2	74	74	81	81	117				
G5	200	200	250	250	300				

## VGM-S87

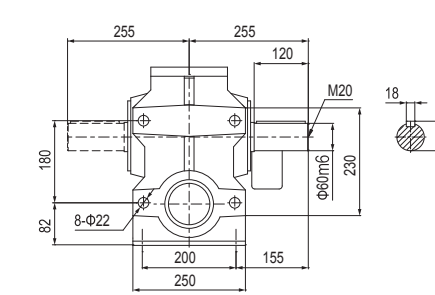
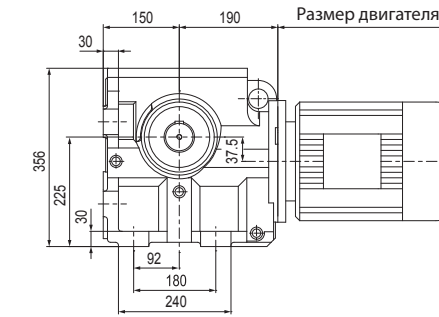

## VGM-S..S87

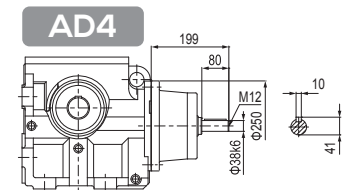
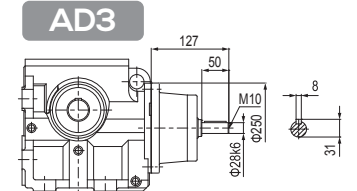
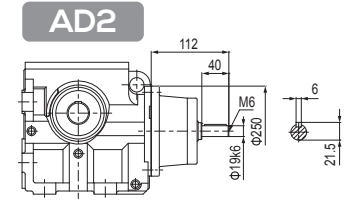

## VGM-SF87

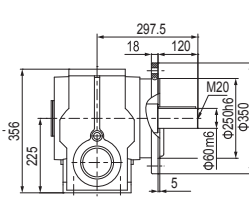
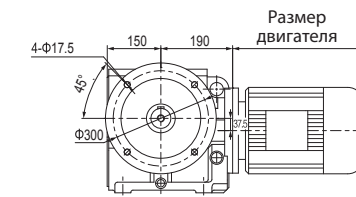

## VGM-SAF87

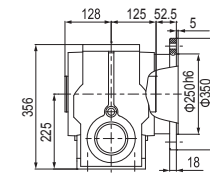

## VGM-SA87

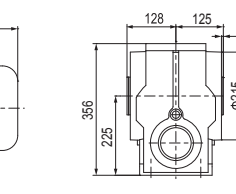
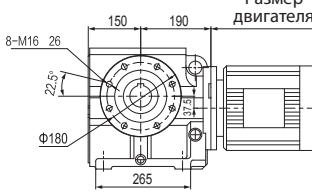

## VGM-SAT87

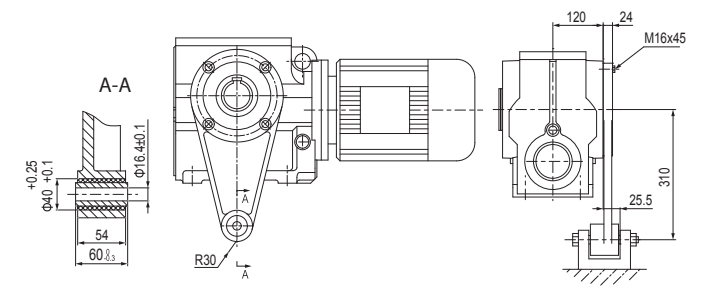

## VGM-SAZ87

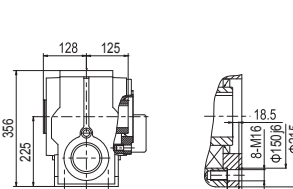
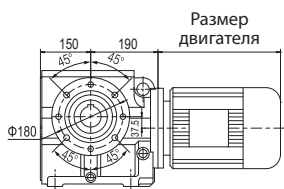

## VGM-S..87G57

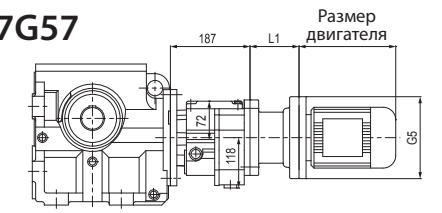

Размер двигателя	63	71	80	90				
Мощность (кВт)	0.12	0.18	0.25	0.37	0.55	0.75	1.1	1.5
L1	68	68	81.5	81.5				
G5	140	160	200	200				

## VGM-S..87

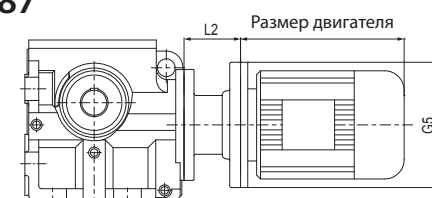

Клиентам, приобретающим двигатель отдельно, нужен соединительный фланец

Размер двигателя	80	90	100	112	132	160				
Мощность (кВт)	0.75	1.1	1.5	2.2	3	4	5.5	7.5	11	15
L2	72	72	79	79	113	152				
G5	200	200	250	250	300	350				



1. Корпуса VGM-SA, SF, SAF, SAZ являются общими деталями. Размеры VGM-S верны для всех монтажных положений.
2. «VGM-S...» означает любой монтажный тип из серии VGM-S.
3. При монтаже с расширительной плитой см. размеры расширительной плиты в разделе P007.
4. Выходные валы VGM-SA, SAF, SAZ, SAT являются общими деталями, их размеры одинаковы.
5. Если двигатель, приобретаемый заказчиком, имеет размер G5≥ Φ200, проверьте, влияет ли на него обычный монтаж.

Примечание



1. Корпуса VGM-SA, SF, SAF, SAZ являются общими деталями. Размеры VGM-S верны для всех монтажных положений.
2. «VGM-S...» означает любой монтажный тип из серии VGM-S.
3. При монтаже с расширительной плитой см. размеры расширительной плиты в разделе P007.
4. Выходные валы VGM-SA, SAF, SAZ, SAT являются общими деталями, их размеры одинаковы.

Примечание

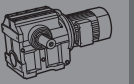
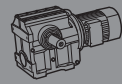

### VGM-S97

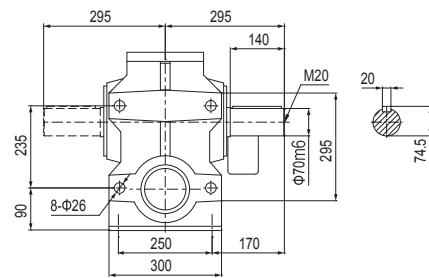
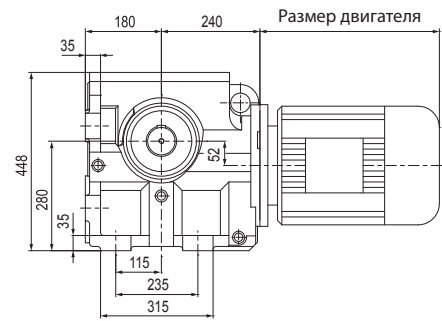

### VGM-S..S97

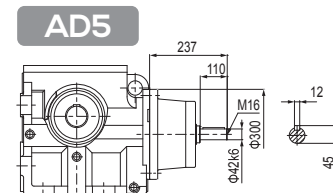
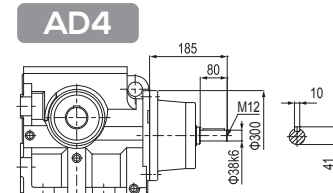
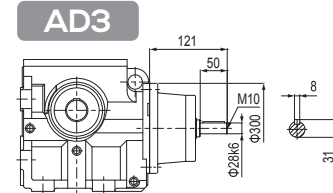

### VGM-SF97

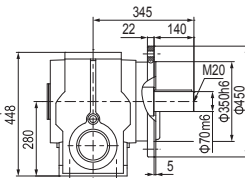
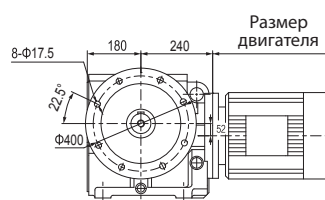

### VGM-SAF97

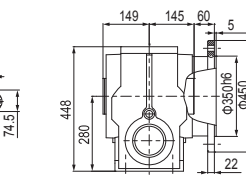

### VGM-SA97

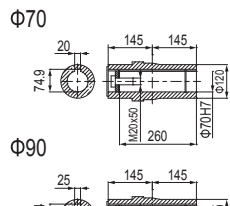
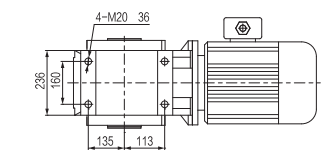
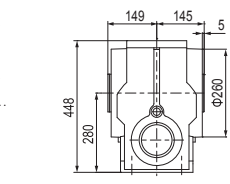
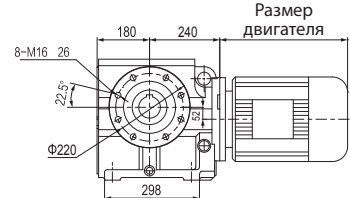

### VGM-SAZ97

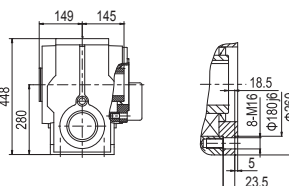
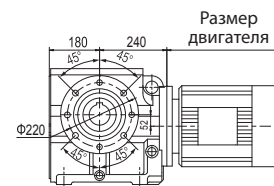

### VGM-SAT97

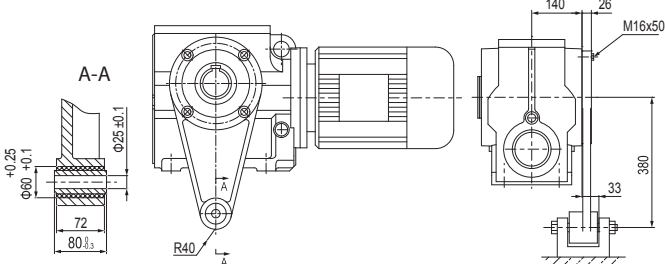

### VGM-S..97G57

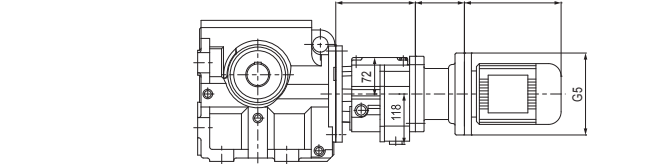

Размер двигателя	63	71	80	90	100	112
Мощность (кВт)	0.12	0.18	0.25	0.37	0.55	0.75
L1	68	68	81.5	81.5	88.5	88.5
G5	140	160	200	200	250	250

### VGM-S..97

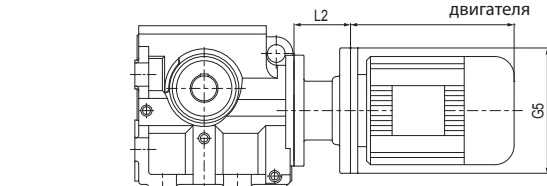

Клиентам, приобретающим двигатель отдельно, нужен соединительный фланец

Размер двигателя	90	100	112	132	160	180
Мощность (кВт)	1.5	2.2	3	4	5.5	7.5
L2	66	73	73	99	138	138
G5	200	250	250	300	350	350 y

### Параметры и габаритные размеры электродвигателей

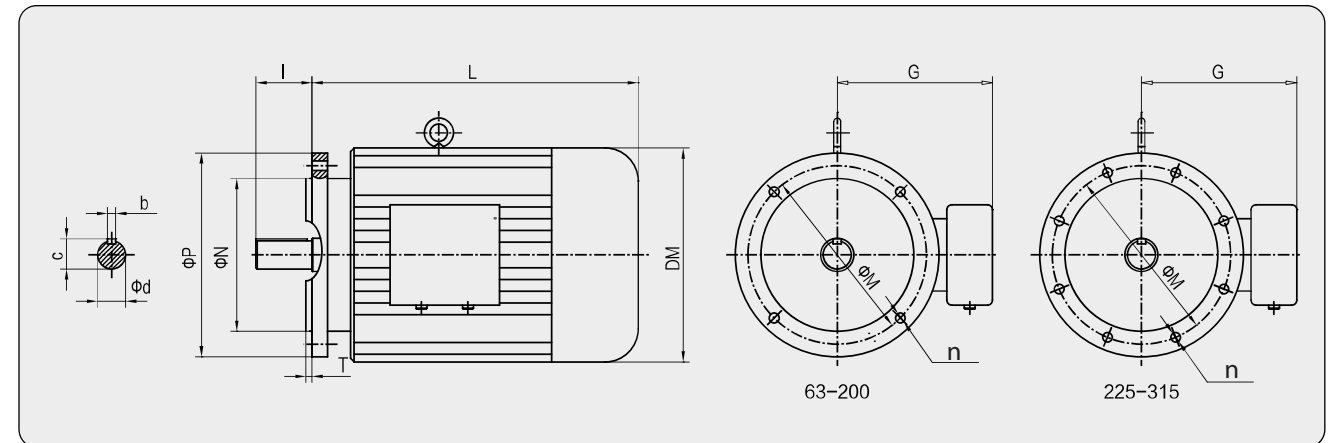

Модель размер	4 pol		6 pol		8 pol		L				G	DM	Монтажные размеры										Вес (кг)			
	P1 (КВТ)	n1 (об/мин)	P1 (КВТ)	n1 (об/мин)	P1 (КВТ)	n1 (об/мин)	A	AE	AB	AV	A	A	M	N	P	n	T	d	l	b	c	A (Алюминиевый корпус)	A	AE	AB	AV
63	0.12	1390					202	270	328		100	130	115	95j6	140	4xФ10	3	11j6	23	4	12.5	5.5	13			11
	0.18	1390																				6	13.5	15		12
71	0.25	1390	0.18	900			225	285	345	260	130	145	130	110j6	160	4xФ10	3.5	14j6	30	5	16	6.5	14	16	12	14
	0.37	1390	0.25	900																		7.5	14.5	16	13	15
80	0.55	1390	0.37	900	0.18	690	255	290	350	310	145	175	165	130j6	200	4xФ12	3.5	19j6	40	6	21.5	10	15	31	20	16
	0.75	1390	0.55	900	0.25	690																11	16	32	21	17
90S	1.1	1400	0.75	910	0.37	690	270	310	370	320			165	130j6	200	4xФ12	3.5	24j6	50	8	27	16	23	35	27	23
90L	1.5	1400	1.1	910	0.55	690	295	335	395	345			165	130j6	200	4xФ12	3.5	24j6	50	8	27	20	25	39	31	28
100	2.2	1420			0.75	700	325	370	420	370	180	215	215	180j6	250	4xФ15	4	28j6	60	8	31		33	49	41	35
	3	1420	1.5	940	1.1	700																35	53	44	36	
112M	4	1440	2.2	940	1.5	700	340	400	450	390	190	240	215	180j6	250	4xФ15	4	28j6	60	8	31	41	67	60	43	
132S	5.5	1450	3	960	2.2	710	390	430	505	450	210	275	265	230j6	300	4 xФ15	4	38j6	80	10	41	65	93	85	63	
132M	7.5	1450	4	960	3	710	430	470	545	490	210	275	265	230j6	300	4 xФ15	4	38j6	80	10	41		76	105	98	75
			5.5	960																						
160M	11	1460	7.5	970	4	720	505	545	610	550	255	330	300	250j6	350	4xФ19	5	42j6	110	12	45	118	150	143	116	
			5.5	970																						
160L	15	1460	11	970	7.5	720	560	585	655	595	255	330	300	250j6	350	4xФ19	5	42j6	110	12	45	132	169	165	136	
180M	18.5	1470	/	/	/	720	590	620	715	740				300	250j6	350	4xФ19	5	48j6	110	14	51.5	164	205	203	169
180L	22	1470	15	970	11	730	630	640	765	790	280	380		300	250j6	350	4xФ19	5	48j6	110	14	51.5	182	222	216	183
200	30	1470	18.5	970	15	730	660	695	790	850	305	420	350	300j6	400	4xФ19	5	55j6	110	16	59	245	300	296	236	
			22	970																						
225S	37	1480			18.5	730	675	705	860	910	335	470	400	350j6	450	8xФ19	5	60j6	140	18	64	258	360	370	291	
225M	45	1480	30	980	22	730	705	730	890	940	335	470	400	350j6	450	8xФ19	5	60j6	140	18	64	290	390	405	327	
250	55	1480	37	980	30	730	770	795	920	1060	370	510	500	450j6	550	8xФ19	5	65j6	140	18	69	388	530	498	393	
280S	75	1480	45	980	37	740	845	870	994	1160			500	450j6	550	8xФ19	5	75j6	140	20	79.5	510	660	633	520	
280M	90	1485	55	980	45	740	895	920	1045	1260	410	580		500	450j6	550	8xФ19	5	75j6	140	20	79.5	606	785	723	610
315S	110	1485	75	985	55	740	1100	1100		1330	576	645	600	550j6	660	8xФ24	6	80j6	170	22	85	910	1000	1150	950	
315M	132	1485	90	985	75	740	1180	1180		1380	576	645	600	550j6	660	8xФ24	6	80j6	170	22	85	1000	1100	1230	1030	
315L	160	1485	110	985	90	740					576	645		600	550j6	660	8 xФ24	6	80j6	170	22	85	1055	1100	1320	1100
	200	1485	132	985	110	740	1270	1270		1450	576	645		600	550j6	660	8 xФ24	6	80j6	170	22	85	1128	1160	1420	1200

A- двигатель асинхронный  
 AE - двигатель асинхронный взрывозащищенный  
 AB - двигатель асинхронный с тормозом  
 AV- двигатель асинхронный с принудительной вентиляцией  
 Примечание: Параметры могут варьировать в зависимости от конструктивных требований и производителей. Данная таблица предназначена только для справки. Свяжитесь с нами, чтобы узнать точные размеры.



1. Корпуса VGM-SA, SF, SAF, SAZ являются общими деталями. Размеры VGM-S верны для всех монтажных положений.  
 2. «VGM-S...» означает любой монтажный тип из серии VGM-S.  
 3. При монтаже с расширительной плитой см. размеры расширительной плиты в разделе P007.  
 4. Выходные валы VGM-SA, SAF, SAZ, SAT являются общими деталями, их размеры одинаковы.



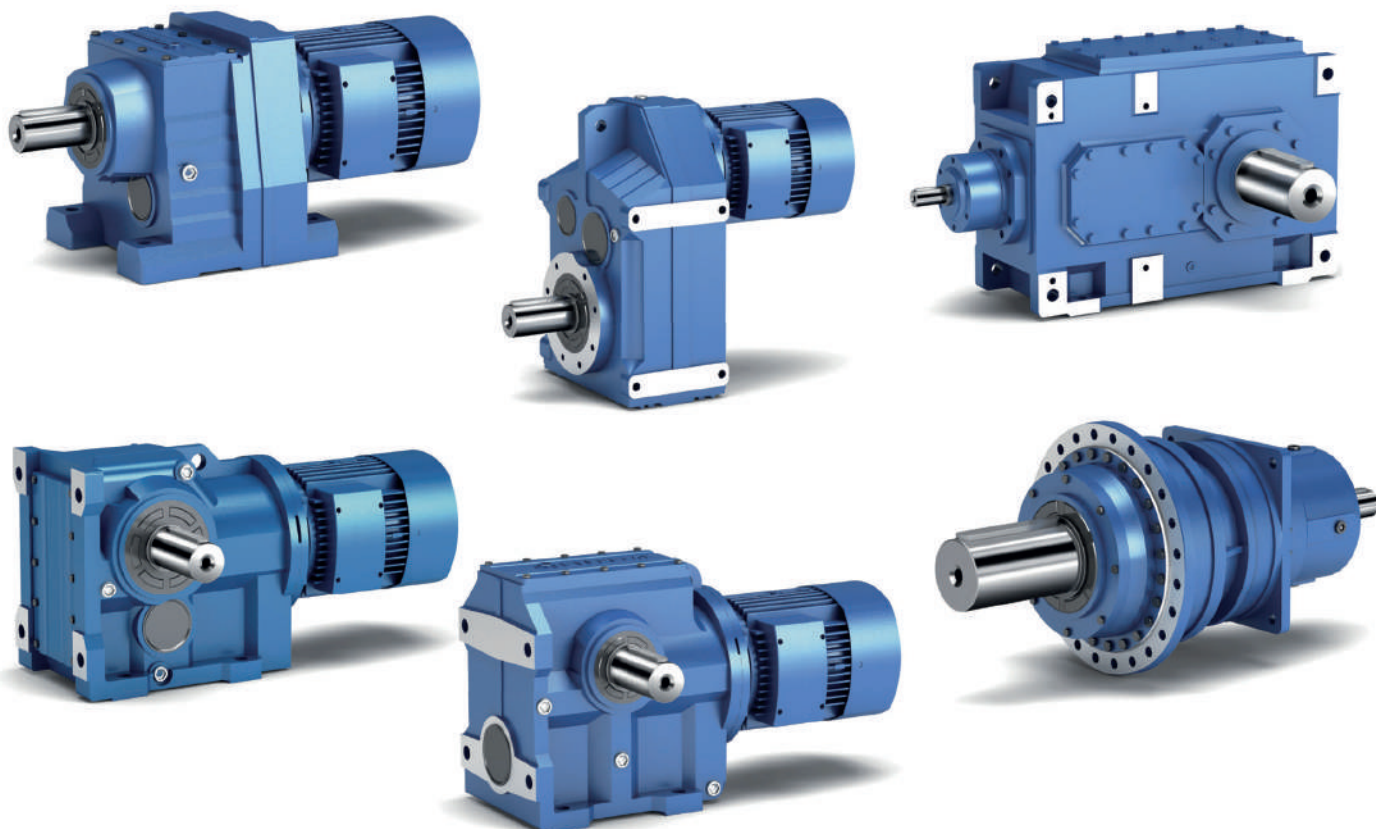

Компания «ВЕДА МК» испытала и проверила информацию, содержащуюся в настоящем руководстве.

Ни при каких обстоятельствах компания «ВЕДА МК» не несет ответственности за прямые, косвенные, фактические, побочные или косвенные убытки, понесенные вследствие использования или ненадлежащего использования информации, содержащейся в настоящем руководстве.

Дата составления 11.08.2022 г.

© ООО «ВЕДА МК»